











metabo®

PROFESSIONAL POWER TOOL SOLUTIONS

Gama de acessórios 2023
P.V.P. IVA Excluído



	Cortar e rebarbar	10	01		
	Discos de corte			14	
	Discos de rebarbar			20	
	Mós de esmeril			22	
	Rebarbar metal e aço inox	23	02		
	Discos lamelares			23	
	Pratos de lixar compactos em tela			26	
	Discos abrasivos compactos em tela			26	
	Folhas de lixa autoaderentes			27	
	Discos de limpeza			27	
	Discos de lixa flexibilidade média			27	
	Discos abrasivos em fibra			28	
	Escovas de arame em aço			31	
	Ferramentas diamantadas	33	03		
	Discos de corte diamantados			35	
	Discos de fresar diamantados			37	
	Mós diamantadas			38	
	Coroas de perfuração "Dry"			40	
	Ferramentas com Ø 76 mm			42	
	Outros acessórios para rebarbadoras	44	04		
	Processamento de superfícies em aço inox	55	05		
	Acessórios p/ rebarbadoras angulares Inox			56	
	Acessórios para lixadeiras de disco			58	
	Acessórios para acetinadoras			59	
	Acessórios p/ lixadeira de cinta p/ tubos			64	
	Acessórios para retificadoras de cinta			66	
	Acessórios gerais para processamento de aço inoxidável			67	
	Acessórios para retificadoras	68	06		
	Fresas			69	
	Pontas de esmeril em corindo			73	
	Rolos de lixa lamelares			74	
	Discos de rebarbar pequenos			74	
	Discos de corte pequenos			75	
	Pinças de aperto			75	
	Veios flexíveis			75	
	Outras ferramentas para metal	77	07		
	Acessórios para polidoras			77	
	Acessórios para polidoras a húmido			78	
	Acessórios para serras para metal			79	
	Acessórios para esmeriladoras de bancada			80	
	Acessórios para chanfradoras			82	
	Acessórios para tesouras e roedoras			82	
	Processamento de betão, alvenaria e gesso	84	08		
	Acessórios para fresadoras de abrir roços			84	
	Acessórios para rebarbadoras p/renovações			87	
	Acessórios para fresadoras p/renovações			88	
	Martelos rotativos e de demolição	89	09		
	Brocas de percussão SDS-plus			90	
	Brocas de percussão SDS-max			96	
	Brocas com aspiração			100	
	Escopros SDS-plus			102	
	Escopros SDS-max			104	
	Fresas			105	
	Fresas diamantadas			106	
	Buchas para martelos rotativos			107	
	Buchas	110	10		
	Buchas de aperto rápido			111	
	Buchas de cremalheira			113	
	Sistema Quick			115	
	Berbequins e berbequins de percussão	118	11		
	Brocas para metal			118	
	Brocas para pedra, brocas para betão			127	
	Brocas universais, brocas para vidro			129	
	Brocas diamantadas			129	
	Coroas diamantadas			130	
	Brocas para madeira			131	
	Serras craneanas			135	
	Suportes para berbequins			140	
	Acessórios para colunas magnéticas	142	12		
	Barras misturadoras	147	13		
	Pontas de aparafusar e chaves de caixa	148	14		

	Lâminas de serra circular e calhas-guia	152	15		
	Lâminas de serra circular		152		
	Calhas transversais e calhas-guia		165		
	Lâminas serras de recortes	169	16		
	Lâminas serras de sabre	182	17		
	Acessórios para Multitools	193	18		
	Fitas de serra	197	19		
	Outros acessórios para máquinas semi-estacionárias p/madeira	200	20		
	Acessórios para serras circulares		200		
	Acessórios para plainas		203		
	Acessórios gerais para trabalhar madeira		204		
	Acessórios para lixadeiras	205	21		
	Acessórios para lixadeiras de disco orbital		206		
	Acessórios para lixadeiras		212		
	Folhas de lixa autoaderentes		215		
	Acessórios para lixadeiras multiusos		216		
	Acessórios para aspiração		217		
	Acessórios para lixadeiras triangulares e multitool		219		
	Acessórios para lixadeiras de cinta		221		
	Acessórios para lixadeiras tipo girafa		222		
	Tupias, fresadoras direitas, remov. tinta e plainas	225	22		
	Acessórios para tupias e fresadoras direitas		225		
	Acessórios para removedora de tinta		228		
	Acessórios para plainas		228		
	Aspiração	229	23		
	Mangueiras de aspiração		231		
	CordlessControl		239		
	Adaptadores de aspiração		241		
	Outros acessórios para ferramentas elétricas	243	24		
	Acessórios para pistolas de ar quente		243		
	Acessórios para agrafadoras		244		
	Acessórios para pistolas de cola		245		
	Acessórios p/pistolas de silicone sem fio		245		
	Acessórios para pistola de rebites cegos		245		
	Acessórios para holofote sem fio		246		
	Acessórios para instrumentos de medição		246		
	Acessórios para ferramentas de jardim	247	25		
	Acessórios para roçadoras sem fio		247		
	Acessórios for corta-relvas sem fio		247		
	Acessórios para corta-sebes		248		
	Acessórios para corta-sebes e relva sem fio		248		
	Acessórios para motosserras		248		
	Acessórios para sopradores sem fio		248		
	Baterias e carregadores	249	26		
	Sistemas de transporte	255	27		
	Sistema metaBOX		255		
	Sacos para ferramentas		261		
	Segurança no trabalho	262	28		
	Acessórios ferramentas pneumáticas	264	29		
	Acessórios para compressores		264		
	Acessórios de preparação para ferramentas pneumáticas		264		
	Sistema de tubagens para ar comprimido		266		
	Acessórios para ferramentas pneumáticas		275		
	Acessórios para bombas de água	279	30		
	Conjuntos de acessórios	288	31		
	Expositores de acessórios	299	32		

Parceiro de negócios ideal.

Soluções profissionais de ferramentas elétricas. Cada ferramenta elétrica profissional vem com acessórios profissionais. A Metabo não oferece apenas uma grande seleção de acessórios, mas também uma gama completa de consumíveis necessários.

A solução certa para cada aplicação.



Mais espaço para vendas

Apresentar 40% mais produtos na mesma área suspendendo produtos uns atrás dos outros em camadas.



Configuração flexível

O sistema de apresentação de acessórios adapta-se a qualquer espaço comercial. Os elementos individuais podem ser configurados de forma rápida e fácil.



Consultoria de vendas móvel

Grças às nossas carrinhas, podemos apoiá-lo nas suas promoções e apresentações móveis.



Orientação rápida

Graças ao esquema de cores contínuas nas faixas informativas e na embalagem, o cliente será informado acerca do uso e da aplicação do produto de forma direcionada.



Marketing digital

Utilizando informações de produtos, imagens e vídeos sempre atualizados, oferecemos soluções modernas para comercialização no ponto de venda digital.



Formação

As consultas técnicas permitem ao cliente encontrar a solução ideal. A nossa formação irá ajudá-lo.

Competência ímpar

Bons resultados de trabalho só podem ser alcançados com acessórios potentes. Portanto, todos os produtos Metabo são desenhados para aplicações exigentes sem qualquer compromisso. São fabricados e controlados de acordo com os mais rigorosos padrões de qualidade. Oferecemos tudo a partir de uma única fonte: Acessórios e consumíveis para qualquer aplicação.

Cortar e rebarbar

Arestas de corte limpas e superfícies lisas são garantidas com os nossos acessórios de corte e rebarba.

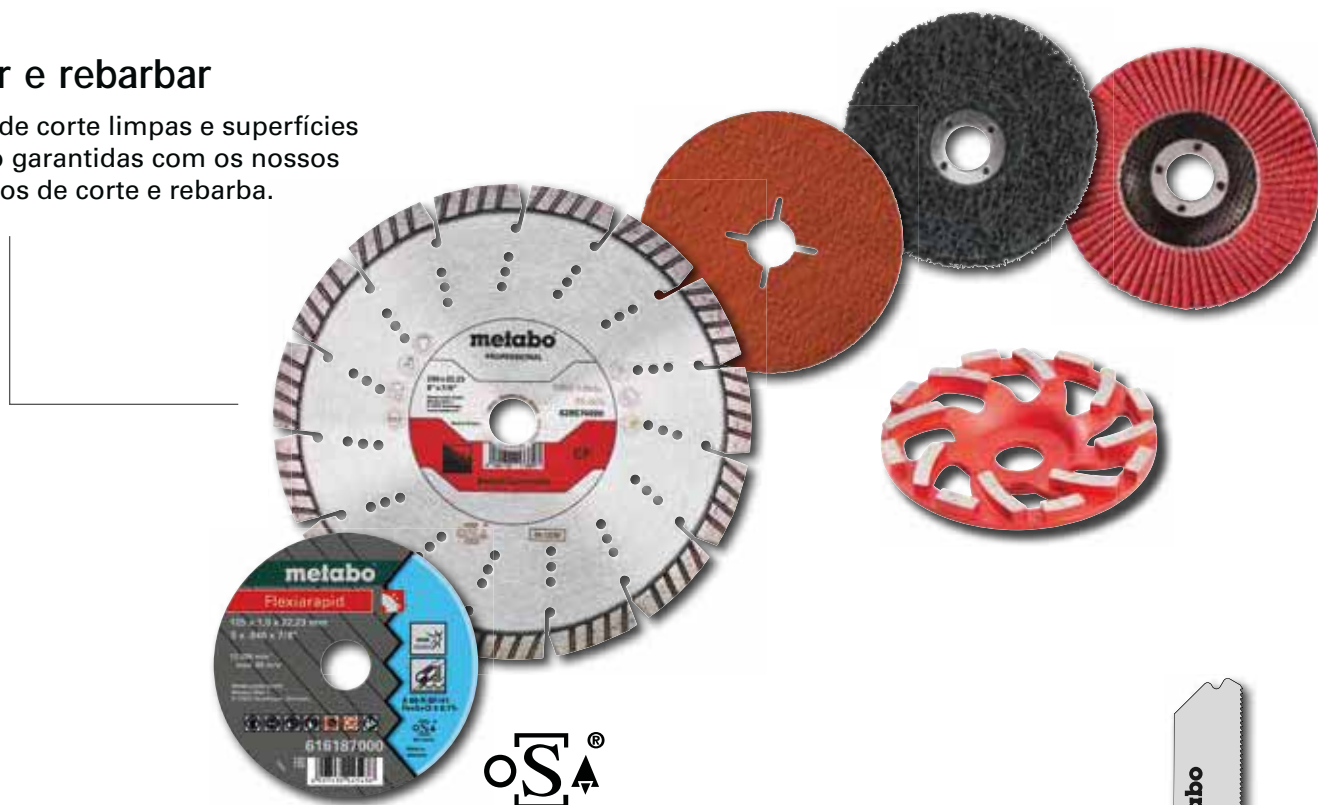

Serrar

A lâmina de serra ideal para cada aplicação com sistema de codificação de cores para orientação rápida.





Brocas e escopros SDS max/plus

Aplicações muito exigentes tornam-se numa brincadeira de crianças com os acessórios certos.



Conjuntos de acessórios

Tudo sempre à mão graças à multiplicidade dos nossos conjuntos de acessórios



Buchas

Precisão ao detalhe para todas as brocas standard e qualquer processo de trabalho.

Fabricado na Alemanha: inovação é a nossa tradição.

Em cada ferramenta Metabo existe a qualidade tradicional da engenharia alemã. Desde 1924, desenvolvemos ideias inovadoras na nossa fábrica de Nürtingen e temos-las implementado em ferramentas pioneiras e acessórios perfeitos para utilizadores profissionais. O nosso serviço, feito à medida para as suas necessidades, também nos torna num parceiro forte para o setor industrial.



Fundição de alumínio



Engenharia



Moldagem por injeção de plástico



Produção de componentes



Produção de motores



Peças em aço com tratamento térmico



Montagem

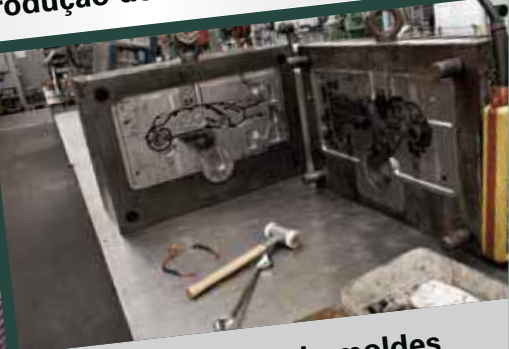

Construção de moldes

Sistema M+: máquina e acessórios perfeitamente conjugados para máximo desempenho.

Mesmo durante a fase de desenvolvimento na Metabo, as máquinas e acessórios são perfeitamente ajustados e testados para se complementarem. A vantagem adicional: Desempenho máximo para aparafusar, furar, lixar, cortar e serrar graças ao Sistema Metabo +.



Máquina



Consumíveis

Sistema de
acessórios







Discos de corte e de rebarbar: as classes da Metabo.

A Metabo oferece-lhe quatro níveis de qualidade distintos, o que lhe permite escolher o disco mais adequado para cada aplicação.

 <p>metabo Novorapid 125 x 1,0 x 22,23 mm 5 x .040 x 7/8" 12.200 rpm* max. 90 m/s Fe+Mn 2,3,15 A 45-TBF/41 6.16271</p>	 <p>metabo Flexiarapid 230 x 1,9 x 22,23 mm 9 x 5/164 x 7/8" 8.800 rpm* max. 90 m/s A 35-RBF/41 Fe+Mn 2,6,1% 6.16185</p>	 <p>metabo Flexiarapid super 125 x 1,0 x 22,23 mm 5 x .040 x 7/8" 12.200 rpm* max. 90 m/s 6.16220</p>	 <p>metabo M-Calibur 125 x 1,0 x 22,23 mm 5 x 1/16 x 7/8" 12.200 rpm* max. 90 m/s +250% 6.16286</p>
<p>»Novoflex« »Novorapid« Inox</p> <p>Basic</p> <p>Capacidade de corte e de desbaste com boa durabilidade.</p>	<p>»Flexiamant« »Flexiarapid« Inox</p> <p>Standard</p> <p>Rendimento de corte particularmente equilibrado e durabilidade extraordinariamente elevada.</p>	<p>»Flexiamant Super« »Flexiarapid Super« Inox HydroResist</p> <p>Premium</p> <p>Rendimento de corte extremamente elevado e durabilidade muito elevada</p>	<p>CER</p> <p>»M-Calibur«</p> <p>Premium CER</p> <p>Máxima produtividade e rapidez de trabalho, graças à tecnologia e liga especial de grão abrasivo cerâmico</p>

O sistema de cores Metabo

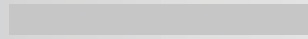
Os nossos discos abrasivos estão identificados com o sistema de cores Metabo em função da área de aplicação. No catálogo surge ainda a barra de cores na margem esquerda da tabela, correspondente aos grupos de discos abrasivos:

-  Aço, arame de aço
-  Aço inoxidável
-  Alumínio, bronze, cobre, latão, outros metais não-ferrosos
-  Pedra, betão, azulejo, clínquer, etc.
-  Tubagens

Discos de corte e de rebarbar: potentes e robustos.

A qualidade dos discos de corte e de rebarbar depende de vários aspetos: enquanto o grão (tamanho, forma e qualidade) determina a potência de um disco, as proporções corretas de liga, aditivos e tecido de fibra de vidro são determinantes para a sua durabilidade. Os discos de corte e de rebarbar Metabo são fabricados de acordo com os requisitos de qualidade mais exigentes, apresentam longa vida útil e são particularmente económicos, pelo que proporcionam resultados de trabalho perfeitos.



The Symbol of Safety

Todas as rebarbadoras Metabo cumprem os mais elevados padrões de segurança, bem como normas internacionais e requisitos de segurança, nomeadamente EN 12413 e OSA

Especificações de um disco de corte e de rebarbar

Especificação

Combinação de letras e números: o código genético do disco abrasivo.

Abrasivos

- A** ■ Para trabalhos gerais em metal
- ZA** ■ Discos especiais para trabalhos em metal

C Carboneto de silício

- Para trabalhos em pedra

CA Cerâmica

- Discos especiais para trabalhar aço inoxidável e metal

Grão

Quanto maior a quantidade, mais fino o grão. Para discos de corte e de rebarbar utilizamos tamanhos de grão de 16 – 60: 16–24 Grosseiro 30–60 Médio

Dureza

Identificação alfabética:

ABC ...	NOP ...	RST ...	Z
Mt. macio	Macio	Duro	Mt. duro

Forma

Formato 41: versão plana
Formato 42/27: versão côncava

Composto

B Composto de resina sintética

- Até uma velocidade de 50 m/s

BF Composto de resina sintética reforçado a fibras

- Até uma velocidade de 80 m/s

Exemplo: A 24-N-BF

A Corindo normal

24 Grão

N Disco duro

BF Composto por resina sintética reforçado a fibras

- Um disco deste tipo proporciona um bom rendimento de corte e uma boa durabilidade em aço

01

02

03

04

05

06

07

08

09

10

11

12

13

14

15

16

Qual o disco adequado para cada aplicação?

Legenda	Discos de corte para												Discos de rebarbar para																
	Rebarbadoras angulares												Máquinas de corte manuais (gasolina)	Serras de bancada (chop saws)	Máquinas de corte estacionárias		Rebarbadoras angulares												
Novoflex Bom rendimento de corte/ durabilidade	CA 46-U	A 30	A 30-R	A 36-T	A 60-T/A 46-T	A 46-T	A 30-P	A 46-R/A 60-R/A 30-R	A 60-U/A 46-U/A 36-U	A 46-U	A 30-O	C 30-S	C 60-T	A 24-N	A 30-R	A 36-S	A 36-R	A 30-R / A 24-M	A 30-S	C 30-S	CA 36-O	A 24	A 24-N	A 24-T	ZA 24-T	A 30-O	A 36-M	C 24-N	
Flexiamant Elevado rendimento de corte/ durabilidade	M-Calibur aço/inox	Novoflex aço	Flexiamant aço	Flexiamant super aço	Flexiamant super aço	Novorapid Inox	Flexiamant Inox	Flexiarapid Inox	Flexiarapid super Inox	Combinator	Flexiarapid alumínio	Flexiamant super pedra	Flexiamant super pedra	Flexiamant super aço	Flexiamant aço	Flexiamant super aço	Flexiamant super Inox	Flexiamant super aço	Flexiamant super aço	Flexiamant super pedra	M-Calibur aço/inox	Novoflex aço	Flexiamant aço	Flexiamant super aço	Flexiamant super pipeline	Flexiamant super Inox	Flexiamant super alumínio	Flexiamant super pedra	
Flexiamant super Rendimento de corte/durabilidade muito elevados																													
Material/aplicação																													
Aço	■	■	■	■	■		□		■	■				■	■	■		■	■		■	■	■	■	□	□			
Aços de construção em geral	■	■	■	■	■		□		□	■				■	■	■		■	■		■	■	■	■	□				
Aços construção, elevada resistência		□	□	■			□		□	■				□	□	□		□	□		□	□	□	□	■				
Aço para ferramentas	■		■	■	■		□		□	■				■	□	□		□	■		■	■	■	■	□				
Chapas de aço/ perfis finos	■	■	■	■	■	■	□	□	□	■				■	■	■	□	■		□	■		□	□	□				
Tubos flexíveis																													
Tubagens																					■				■	■			
Ferro fundido GG																					■				■	■			
Ferro fundido nodular GGG																					■				■	■			
Liga de aço GG																					■				■	■			
Ferro fundido maleável GT																					■				■	■			
Aço inoxidável	■					■	■	■	■	■							■	□	□		■				■	■			
Aços inoxidáveis sem ligas	■					■	■	■	■	■								□	□		■				■	■			
Aços inox. liga de alta qualidade	■					■	■	■	■	■							■	□	□		■				■	■			
Chapas em aço inoxidável/ perfis finos	■					■	■	■	■	■							■	□	□		■				■	■			
Construção de contentores					■															■			□		■	■			
Alumínio											■									□							■		
Bronze											■									□							■		
Cobre											■									□							■		
Latão											■									□							■		
Outros metais não ferrosos											■									□							■		
Asfalto																													
Betão													■								■							■	
Betão armado												□																■	
Pedra-pomes												□																	
Telha de Marselha												□																	
Azulejos													■																
Betão celular												□																	
Granito												□																■	
Azulejo													■																
Arenito calcário												□																■	
Cerâmica													■																
Clínquer												□																	
Argila refratária												□																	
Pedra												■									■							■	
Manilhas de barro																					□								
Betonilha																					□								

M-Calibur: discos de corte e rebarbar para aço e aço inoxidável.



Discos abrasivos M-Calibur, com tecnologia e liga especial de grão abrasivo cerâmico, para máxima produtividade e rapidez de trabalho em aço e aço inoxidável



- Número máximo de cortes com o disco de corte M-Calibur (vida útil até 3 vezes superior)
- Velocidade de corte extremamente elevada
- Desbaste máximo de material com o disco de rebarbar M-Calibur (até 3 vezes superior em relação aos discos de rebarbar comuns)
- Velocidade de desbaste extremamente elevada

Elevados padrões de segurança

- Cumprimento dos requisitos de todas as normas de segurança EN 12413 e OSA relevantes

Perfeitamente adequados para as rebarbadoras angulares mais potentes

Vasta gama de aplicações

- Para todas as aplicações em aço e aço inoxidável

01

02

03

04

05

06

07

08

09

10

11

12

13



14





15

16

Discos de corte

Discos de corte para rebarbadoras angulares

	Classe de qualidade	Diâmetro x espessura x furo mm	Versão	Rotações máx. /mín.	Unidades / unidades por embalagem	N.º de pedido	Preço	
 <p>Classe de qualidade A 60-R / A 46 R "Novorapid", aço</p> <ul style="list-style-type: none"> ■ Qualidade Novorapid: classe de entrada potente ■ Disco de corte fino para trabalhos gerais em metal; especialmente adequado para materiais finos como tubos, chapas, perfis, cabos, etc. ■ Bom rendimento de corte e durabilidade ■ Dureza: média ■ Reduzido desgaste de material, baixo esforço, sem sobrecarregar a máquina ■ Velocidade máxima de trabalho: 80 m/s 	A 60-R	115 x 1 x 22,23	—	13.300	1/25	616505000	1,65 €	
	A 60-R	125 x 1 x 22,23	—	12.200	1/25	616506000	1,73 €	
	A 46-R	150 x 1,6 x 22,23	—	10.200	1/25	616507000	2,47 €	
	A 46-R	180 x 1,6 x 22,23	—	8.500	1/25	616508000	2,76 €	
	A 46-R	230 x 1,9 x 22,23	—	6.600	1/25	616509000	3,68 €	
	 <p>Classe de qualidade A 30 "Novoflex", aço</p> <ul style="list-style-type: none"> ■ Qualidade Novoflex: classe de entrada potente ■ Dureza: média ■ Utilização universal para trabalhos em metal ■ Bom rendimento de corte e durabilidade ■ Velocidade máxima de trabalho: 80 m/s 	A 30	100 x 2,5 x 16	—	15.300	1/25	616446000	1,39 €
A 30		100 x 2,5 x 16	—	15.300	1/25	616447000	1,39 €	
A 30		115 x 2,5 x 22,23	—	13.300	1/25	616442000	1,62 €	
A 30		115 x 2,5 x 22,23	—	13.300	1/25	616454000	1,62 €	
A 30		115 x 3 x 22,23	—	13.300	1/25	616420000	1,62 €	
A 30		125 x 2,5 x 22,23	—	12.200	1/25	616444000	1,70 €	
A 30		125 x 2,5 x 22,23	—	12.200	1/25	616456000	1,73 €	
A 30		150 x 3 x 22,23	—	10.200	1/25	616448000	2,14 €	
A 30		180 x 3 x 22,23	—	8.500	1/25	616450000	2,70 €	
A 30		180 x 3 x 22,23	—	8.500	1/25	616457000	2,70 €	
A 30		230 x 3 x 22,23	—	6.600	1/25	616452000	3,37 €	
A 30		230 x 3 x 22,23	—	6.600	1/25	616477000	3,79 €	
 <p>Classe de qualidade A 30-R "Flexiamant", aço</p> <ul style="list-style-type: none"> ■ Disco universal para trabalhos em metal ■ Dureza: média ■ Elevado rendimento de corte e durabilidade ■ Elevada durabilidade, em linha com o rendimento de corte ■ Velocidade máxima de trabalho: 80 m/s 		A 30-R	100 x 2,5 x 16	—	15.300	1/25	616742000	1,88 €
		A 30-R	115 x 2,5 x 22,23	—	13.300	1/25	616727000	2,03 €
	A 30-R	115 x 2,5 x 22,23	—	13.300	1/25	616770000	2,03 €	
	A 30-R	125 x 2,5 x 22,23	—	12.200	1/25	616310000	2,03 €	
	A 30-R	125 x 2,5 x 22,23	—	12.200	1/25	616732000	2,03 €	
	A 30-R	150 x 3 x 22,23	—	10.200	1/25	616121000	2,68 €	
	A 30-R	150 x 3 x 22,23	—	10.200	1/25	616313000	ND	
	A 30-R	180 x 3 x 22,23	—	8.500	1/25	616123000	2,76 €	
	A 30-R	180 x 3 x 22,23	—	8.500	1/25	616300000	3,12 €	
	A 30-R	230 x 3 x 22,23	—	6.600	1/25	616127000	4,02 €	
	A 30-R	230 x 3 x 22,23	—	6.600	1/25	616302000	3,66 €	

	Classe de qualidade	Diâmetro x espessura x furo mm	Versão	Rotações máx. /min.	Unidades / unidades por embalagem	N.º de pedido	Preço
	Classe de qualidade A 60-T / A 46-T "Flexiamant Super", aço						
	<ul style="list-style-type: none"> ■ Disco de corte fino de elevado rendimento, especialmente adequado para materiais finos como chapas, tubos, perfis, cabos ■ Dureza: duro ■ Elevado rendimento de corte e durabilidade ■ Reduzido desgaste de material, baixo esforço, sem sobrecarregar a máquina ■ Velocidade máxima de trabalho: 80 m/s 						
	A 60-T	115 x 1 x 22,23	—	13.300	1/25	616188000	2,03 €
	A 46-T	115 x 1,6 x 22,23	—	13.300	1/25	616191000	2,03 €
	A 60-T	125 x 1 x 22,23	—	12.200	1/25	616189000	2,16 €
	A 46-T	125 x 1,6 x 22,23	—	12.200	1/25	616192000	2,16 €
	Classe de qualidade A 36-T "Flexiamant Super", aço						
	<ul style="list-style-type: none"> ■ Disco universal para trabalhos em metal ■ Dureza: duro ■ Rendimento e durabilidade muito elevados graças à utilização de corindos especiais ■ Excelentes resultados na utilização de rebarbadoras angulares de elevada potência ■ Velocidade máxima de trabalho: 80 m/s 						
	A 36-T	115 x 2 x 22,23	—	13.300	1/25	616100000	2,03 €
	A 36-T	115 x 2 x 22,23	—	13.300	1/25	616105000	2,03 €
	A 36-T	115 x 3 x 22,23	—	13.300	1/25	616104000	2,39 €
	A 36-T	125 x 2 x 22,23	—	12.200	1/25	616101000	2,14 €
	A 36-T	125 x 2 x 22,23	—	12.200	1/25	616107000	2,24 €
	A 36-T	150 x 2 x 22,23	—	10.200	1/25	616109000	2,81 €
	A 36-T	150 x 2 x 22,23	—	10.200	1/25	616119000	2,81 €
	A 36-T	180 x 2 x 22,23	—	8.500	1/25	616102000	3,12 €
	A 36-T	180 x 2 x 22,23	—	8.500	1/25	616111000	3,12 €
	A 36-T	230 x 2,5 x 22,23	—	6.600	1/25	616103000	4,02 €
		A 36-T	230 x 2,5 x 22,23	—	6.600	1/25	616115000
	Classe de qualidade A 46-T "Novorapid", inox						
	<ul style="list-style-type: none"> ■ Qualidade Novorapid: classe de entrada potente ■ Disco de corte fino para metais em geral e materiais inoxidáveis e finos, como tubos, chapas, perfis, cabos, etc. ■ Bom rendimento de corte e durabilidade ■ Dureza: duro ■ Reduzido desgaste de material, baixo esforço, sem sobrecarregar a máquina ■ Baixo teor de ferro, enxofre ou cloro (Fe + S + Cl ≤ 0,1 %) ■ Velocidade máxima de trabalho: 80 m/s 						
	A 46-T	115 x 1 x 22,23	—	13.200	1/25	616270000	1,67 €
	A 46-T	125 x 1 x 22,23	—	12.200	1/25	616271000	1,73 €
	A 46-T	180 x 1,5 x 22,23	—	8.600	1/25	616273000	2,42 €
	A 46-T	230 x 1,9 x 22,23	—	6.600	1/25	616274000	2,78 €
	Classe de qualidade A 30-P "Flexiamant", inox						
	<ul style="list-style-type: none"> ■ Disco universal para aços inoxidáveis ■ Dureza: macio ■ Elevado rendimento de corte e durabilidade ■ Baixo teor de ferro e de enxofre: < 0,1% ■ Velocidade máxima de trabalho: 80 m/s 						
	A 30-P	100 x 2,5 x 16	—	15.300	1/25	616744000	1,88 €
	A 30-P	115 x 2,5 x 22,23	—	13.300	1/25	616737000	2,03 €
	A 30-P	115 x 3 x 22,23	—	13.300	1/25	616741000	ND
	A 30-P	125 x 2,5 x 22,23	—	12.200	1/25	616738000	2,16 €
	A 30-P	180 x 3 x 22,23	—	8.500	1/25	616163000	3,12 €
	A 30-P	180 x 3 x 22,23	—	8.500	1/25	616299000	3,89 €
	A 30-P	230 x 3 x 22,23	—	6.600	1/25	616167000	4,02 €



Os conjuntos de acessórios podem ser encontrados no capítulo 31, página 288

01

02

03

04

05

06

07

08

09

10

11

12

13

14

15

16

	Classe de qualidade	Diâmetro x espessura x furo mm	Versão	Rotações máx. /mín.	Unidades / unidades por embalagem	N.º de pedido	Preço
 <p>Classe de qualidade A 60-R / A 46-R / A 30-R "Flexiarapid", inox</p> <ul style="list-style-type: none"> ■ Disco fino de elevado rendimento especialmente adequado para materiais inoxidáveis e finos como tubos, chapas, perfis e cabos ■ Dureza: duro ■ Rendimento de corte muito elevado e durabilidade elevada graças à utilização de corindos especiais ■ Reduzido desgaste de material, baixo esforço, sem sobrecarregar a máquina. ■ Baixo teor de ferro, enxofre ou cloro (Fe + S + Cl ≤ 0.1 %) ■ Velocidade máxima de trabalho 80 m/s ■ A 60-R com 1 mm de espessura; A 46-R com 1,6 mm de espessura; A 30-R com 1,9 mm de espessura 	A 46-R	105 x 1,6 x 16	—	15.300	1/25	616180000	2,03 €
	A 60-R	115 x 1 x 22,23	—	13.300	1/25	616186000	1,83 €
	A 46-R	115 x 1,6 x 22,23	—	13.300	1/25	616181000	2,03 €
	A 60-R	125 x 1 x 22,23	—	12.200	1/25	616187000	1,83 €
	A 46-R	125 x 1,6 x 22,23	—	12.200	1/25	616182000	2,16 €
	A 30-R	150 x 1,6 x 22,23	—	10.200	1/25	616183000	2,52 €
	A 30-R	180 x 1,6 x 22,23	—	8.500	1/25	616184000	3,17 €
	A 30-R	230 x 1,9 x 22,23	—	6.600	1/25	616185000	4,07 €









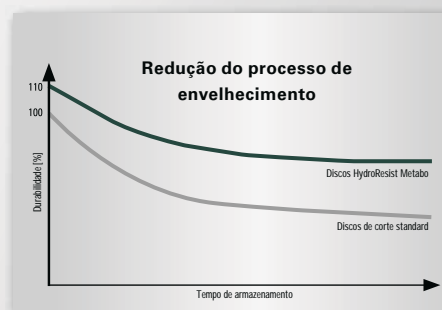











Novo milagre a longo prazo: discos de corte Flexiarapid Super/Combinator com fórmula HydroResist

Os discos abrasivos com liga de resina sintética envelhecem e perdem potência com o passar do tempo, mesmo se não forem utilizados. A fórmula HydroResist recentemente desenvolvida contraria este processo e assegura a performance dos discos de forma sustentável.

- **Maior resistência:** aumenta a durabilidade do disco, mesmo em ambientes com elevado índice de humidade
- **Diminuição de custos:** 10% mais cortes (por disco) graças à nova fórmula recentemente desenvolvida para a união perfeita do grão com a liga



 <p>Classe de qualidade A 36-U / A 46-U / A 60-U "Flexiarapid Super", Inox HydroResist</p> <ul style="list-style-type: none"> ■ O disco superfino de alto rendimento, particularmente adequado para aço inoxidável ■ Elevado rendimento de corte e durabilidade graças à utilização de corindos especiais ■ Baixo teor de ferro, enxofre ou cloro (Fe + S + Cl ≤ 0,1 %) ■ Para todos os aços inoxidáveis e resistentes a ácidos (V2A, Nirosta, INOX), aço-mola e aço-ferramenta ■ Adequado para utilização na construção de veículos, contentores, carroçarias, quadros elétricos, etc. ■ Discos de corte para um trabalho silencioso e cortes precisos e limpos ■ Dureza: duro ■ Velocidade máxima de trabalho: 80 m/s 	A 46-U	76 x 1 x 10	—	20.100	5/1	NOVO	626870000	8,20 €
	A 60-U	105 x 1 x 16	—	15.300	1/25		616210000	1,98 €
	A 60-U	105 x 1 x 16	—	15.300	50/1	NOVO	616347000	105,00 €
	A 60-U	115 x 0,8 x 22,23	~	13.300	1/50		616208000	2,21 €
	A 60-U	115 x 1 x 22,23	—	13.300	1/25		616216000	2,14 €
	A 60-U	115 x 1 x 22,23	~	13.300	1/25		616217000	2,21 €
	A 46-U	115 x 1,6 x 22,23	—	13.300	1/25		616218000	2,14 €
	A 46-U	115 x 1,6 x 22,23	~	13.300	1/25		616219000	2,14 €
	A 60-U	125 x 0,8 x 22,23	~	12.200	1/50		616209000	2,47 €
	A 60-U	125 x 1 x 22,23	—	12.200	1/25		616220000	2,14 €
	A 46-U	125 x 1,6 x 22,23	—	12.200	1/25		616222000	2,21 €
	A 46-U	150 x 1,6 x 22,23	—	10.200	1/25		616224000	3,79 €
	A-36-U	180 x 1,6 x 22,23	—	8.500	1/25		616226000	3,66 €
	A-36-U	180 x 1,6 x 22,23	~	8.500	1/25		616227000	3,89 €
	A 36-U	180 x 1,8 x 22,23	~	8.500	1/25	NOVO	616230000	ND
	A 36-U	230 x 1,9 x 22,23	—	6.600	1/25		616228000	4,61 €
	A 36-U	230 x 1,9 x 22,23	~	6.600	1/25		616229000	5,30 €

	Classe de qualidade	Diâmetro x espessura x furo mm	Versão	Rotações máx. /mín.	Unidades / unidades por embalagem	N.º de pedido	Preço
	Classe de qualidade A 46-U "Combinator" Inox HydroResist						
	<ul style="list-style-type: none"> ■ Um disco abrasivo para duas aplicações: cortar com rapidez e desbastar/lixar ■ Aplicação universal para aços inoxidáveis e para trabalhos gerais em metal ■ Baixo teor de ferro, enxofre ou cloro (Fe + S + Cl ≤ 0.1 %) ■ Dureza: duro ■ Redução dos custos de trabalho, graças à diminuição dos tempos de preparação ■ Evita a substituição dos discos entre aplicações ■ Padrões de qualidade e de segurança máximos graças ao formato do disco e à estabilidade lateral (segurança comprovada das 3 camadas de tecido em toda a superfície) ■ Velocidade máxima de trabalho: 80 m/s 						
	A 46-U Combinator Inox	76 x 1 x 22,23		20.100	3/1	NOVO 626872000	8,20 €
	A 46-U Combinator Inox	115 x 1,9 x 22,23		13.200	1/25	616500000	3,14 €
	A 46-U Combinator Inox	125 x 1,9 x 22,23		12.200	1/25	616501000	3,45 €
	Classe de qualidade CA 46-U "M-Calibur", inox						
	<ul style="list-style-type: none"> ■ A nova geração de discos de corte com grão abrasivo cerâmico ■ Rendimento de corte máximo, com durabilidade extremamente elevada, graças à utilização de corindo especial cerâmico e nova liga ■ Máxima produtividade e velocidade de trabalho ■ Baixo teor de ferro, enxofre ou cloro (Fe + S + Cl ≤ 0.1 %) ■ Para todos os aços inoxidáveis e resistentes a ácidos (V2A, Nirosta, INOX), ligas de aço de elevada qualidade, aços-mola, aços-ferramenta ■ Dureza: duro ■ Velocidade máxima de trabalho: 80 m/s 						
	CA 46-U	115 x 1,6 x 22,23		13.300	1/25	616285000	5,20 €
	CA 46-U	125 x 1,6 x 22,23		12.200	1/25	616286000	5,80 €
	Classe de qualidade A 60-P / A 46 P "Flexiarapid", alumínio						
	<ul style="list-style-type: none"> ■ Disco fino de alto rendimento, especialmente adequado para trabalhar alumínio, metais não ferrosos, cobre, latão, bronze, etc., e materiais finos inoxidáveis, como tubos, chapas, perfis, cabos ■ Dureza: média ■ Elevado rendimento de corte e durabilidade ■ Velocidade máxima de trabalho: 80 m/s ■ Atenção: em espaços fechados é obrigatório assegurar uma boa aspiração; a elevada concentração de pó de alumínio é potencialmente explosiva! 						
	A 60-P	115 x 1 x 22,23		13.300	1/25	616512000	2,01 €
	A 60-P	125 x 1 x 22,23		12.200	1/25	616513000	2,01 €
	A 46 P	150 x 1,6 x 22,23		10.200	1/25	616514000	2,58 €
	A 46 P	180 x 1,6 x 22,23		8.500	1/25	616515000	3,14 €
A 46 P	230 x 1,9 x 22,23		6.600	1/25	616516000	3,94 €	
	Classe de qualidade A 30-O "Flexiamant Super", alumínio						
	<ul style="list-style-type: none"> ■ Disco universal de estrutura aberta, para trabalhar metais não ferrosos como alumínio, cobre, latão, bronze, etc. ■ Dureza: macio ■ Elevado rendimento de corte e durabilidade ■ Velocidade máxima de trabalho: 80 m/s ■ Atenção: em espaços fechados é obrigatório assegurar uma boa aspiração; a elevada concentração de pó de alumínio é potencialmente explosiva! 						
	A 30-O	115 x 2,5 x 22,23		13.300	1/25	616751000	2,24 €
	A 30-O	125 x 2,5 x 22,23		12.200	1/25	616752000	2,24 €
	A 30-O	150 x 3 x 22,23		10.200	1/25	616753000	2,94 €
A 30-O	230 x 3 x 22,23		6.600	1/25	616126000	4,53 €	

01

02

03

04

05

06

07

08

09

10

11













12

13





14

15





16

	Classe de qualidade	Diâmetro x espessura x furo mm	Versão	Rotações máx. /mín.	Unidades / unidades por embalagem	N.º de pedido	Preço
 <p>Classe de qualidade C 30-S "Flexiamant Super", pedra</p> <ul style="list-style-type: none"> ■ Disco universal para trabalhar pedra natural e pedra artificial ■ Dureza: média ■ Elevado rendimento de corte e durabilidade ■ Velocidade máxima de trabalho: 80 m/s 	C 30-S	115 x 2,5 x 22,23		13.300	1/25	616728000	2,03 €
	C 30-S	125 x 2,5 x 22,23		12.200	1/25	616312000	2,03 €
	C 30-S	125 x 2,5 x 22,23		12.200	1/25	616733000	2,03 €
	C 30-S	180 x 3 x 22,23		8.500	1/25	616143000	3,12 €
	C 30-S	230 x 3 x 22,23		6.600	1/25	616147000	4,02 €
	C 30-S	230 x 3 x 22,23		6.600	1/25	616303000	4,02 €
	 <p>Classe de qualidade C 60-T "Flexiamant Super", pedra</p> <ul style="list-style-type: none"> ■ Disco especial superfino para azulejos, cerâmica, clínquer, etc. ■ Dureza: duro ■ Rendimento de corte muito elevado com durabilidade acima da média ■ Tempo de corte reduzido, menos resíduos, arestas de corte limpas ■ Velocidade máxima de trabalho: 80 m/s 	C 60-T	115 x 1,5 x 22,23		13.300	1/25	616195000
C 60-T		125 x 1,5 x 22,23		12.200	1/25	616196000	2,68 €
C 30-S		76 x 1 x 10		20.100	5/1	626871000*	8,20 €
 <p>Classe de qualidade C 30-S "Flexiarapid Super" Universal</p> <ul style="list-style-type: none"> ■ Disco especial superfino para processar por ex. azulejos, cerâmica, clínquer, etc. ■ Utilização universal ■ Rendimento de corte muito elevado com durabilidade acima da média ■ Tempo de corte reduzido, menos resíduos, arestas de corte limpas ■ Velocidade máxima de trabalho: 80 m/s 							



Discos de corte para serras de corte/serras a gasolina

	Classe de qualidade	Diâmetro x espessura x furo mm	Versão	Rotações máx. /mín.	Unidades / unidades por embalagem	N.º de pedido	Preço
 <p>Classe de qualidade A 24 N "Flexiamant Super", aço</p> <ul style="list-style-type: none"> ■ Para todos os trabalhos em aço e ligas ■ Dureza: média ■ Elevado rendimento de corte e durabilidade ■ Velocidade máxima de trabalho: 80 m/s ■ Discos de corte com 2 tecidos internos para fazer face à carga lateral exercida nas serras a gasolina 	A 24-N	300 x 3,5 x 20		5.090	1/10	616136000	8,30 €
	A 24-N	300 x 3,5 x 22,2		5.090	1/10	616135000	6,80 €
	A 24-N	300 x 3,5 x 25,4		5.090	1/10	616137000	8,30 €

Discos de corte para serras de bancada

















	Classe de qualidade	Diâmetro x espessura x furo mm	Versão	Rotações máx. /min.	Unidades / unidades por embalagem	N.º de pedido	Preço
	Classe de qualidade A 30-R "Flexiamant", aço <ul style="list-style-type: none"> ■ Para uso em todas as aplicações de processamento de aço ■ Rendimento uniforme de corte e durabilidade ■ Versão semidura para máquinas mais potentes (sobrecarga da máquina > 3 KW) ■ Velocidade máxima de trabalho: 80 m/s 						
	A 30-R	355 x 3 x 25,4	—	4.365	1/10	NOVO 616346000	7,50 €
	Classe de qualidade A 30-R / A 36-S Flexiamant Super, aço <ul style="list-style-type: none"> ■ Bom rendimento de corte e durabilidade ■ Versão dura para máquinas mais potentes (sobrecarga da máquina > 3 KW) ■ A 36-S: com tecido interno para cortes rápidos ■ Velocidade máxima de trabalho: 80 m/s 						
	A 30-R	300 x 2,5 x 25,4	—	5.090	1/10	616328000	7,70 €
	A 30-R	350 x 3 x 25,4	—	4.365	1/10	616327000	11,50 €
	A 36-S	350 x 3 x 25,4	—	4.365	1/10	616339000	12,90 €
	Classe de qualidade A 24-M "Flexiamant Super", aço <ul style="list-style-type: none"> ■ Elevado rendimento de corte e durabilidade ■ Versão macia para máquinas de menor potência (< 3 KW) ■ Velocidade máxima de trabalho: 80 m/s 						
	A 24-M	350 x 3 x 25,4	—	4.365	1/10	616338000	11,50 €
	A 24-M	400 x 3 x 25,4	—	3.820	1/10	616215000	14,30 €
	Classe de qualidade A 36-R "Flexiamant Super", inox <ul style="list-style-type: none"> ■ Disco de corte especial de dureza média para aço inoxidável ■ Elevado rendimento de corte e boa durabilidade ■ Baixo teor de ferro e de enxofre: < 0,1% ■ Velocidade máxima de trabalho: 80 m/s ■ Versão média para máquinas de menor potência (sobrecarga da máquina < 3 KW) 						
	A 36-R	350 x 3 x 25,4	—	4.365	1/10	616343000	12,90 €





Discos de corte para serras estacionárias

	Classe de qualidade	Diâmetro x espessura x furo mm	Versão	Rotações máx. /min.	Unidades / unidades por embalagem	N.º de pedido	Preço
	Classe de qualidade A 30-S "Flexiamant Super", aço <ul style="list-style-type: none"> ■ Utilização universal para trabalhos em metal ■ Dureza: duro ■ Elevado rendimento de corte e durabilidade ■ Velocidade máxima de trabalho 100 m/s ■ Para máquinas potentes (sobrecarga da máquina > 5 KW) 						
	A 30-S	300 x 3 x 25,4	—	6.365	1/10	616202000	7,70 €
	A 30-S	350 x 3,5 x 25,4	—	5.460	1/10	616203000	11,50 €
	A 30-S	400 x 4 x 25,4	—	4.775	1/10	616204000	15,00 €
	Classe de qualidade C 30-S "Flexiamant Super", pedra <ul style="list-style-type: none"> ■ Utilização universal para pedra natural e artificial ■ Também adequado para metais não ferrosos ■ Dureza: duro ■ Elevado rendimento de corte e durabilidade ■ Velocidade máxima de trabalho 100 m/s ■ Para máquinas potentes (sobrecarga da máquina > 5 KW) 						
	C 30-S	300 x 3 x 25,4	—	6.365	1/10	616212000	7,70 €
	C 30-S	350 x 3,5 x 25,4	—	5.460	1/10	616213000	11,50 €

Discos de rebarbar

Acessórios para rebarbadoras angulares

	Classe de qualidade	Diâmetro x espessura x furo mm	Versão	Rotações máx. /mín.	Unidades / unidades por embalagem	N.º de pedido	Preço
	Classe de qualidade A 24 "Novoflex", aço						
	<ul style="list-style-type: none"> ■ Qualidade Novoflex: classe de entrada potente ■ Dureza: média ■ Utilização universal para trabalhos em metal ■ Boa capacidade de desbaste e durabilidade ■ Velocidade máxima de trabalho: 80 m/s 						
	A 24	100 x 6 x 16		15.300	1/25	616429000	2,03 €
	A 24	115 x 6 x 22,23		13.300	1/25	616460000	2,14 €
	A 24	125 x 6 x 22,23		12.200	1/25	616462000	2,65 €
	A 24	150 x 6 x 22,23		10.200	1/25	616464000	3,42 €
	A 24	180 x 6 x 22,23		8.500	1/10	616465000	3,99 €
A 24	230 x 6 x 22,23		6.600	1/10	616468000	6,00 €	
	Classe de qualidade A 24-N "Flexiamant", aço						
	<ul style="list-style-type: none"> ■ Disco universal especial para todos os trabalhos em metal ■ Dureza: média ■ Elevado rendimento de corte e durabilidade ■ Velocidade máxima de trabalho: 80 m/s 						
	A 24-N	100 x 6 x 16		15.300	1/25	616745000	2,47 €
	A 24-N	115 x 6 x 22,23		13.300	1/25	616726000	2,76 €
	A 24-N	115 x 6,8 x 22,23		13.300	1/25	616725000	3,04 €
	A 24-N	125 x 4 x 22,23		12.200	1/25	616680000	2,78 €
	A 24-N	125 x 6 x 22,23		12.200	1/25	616730000	3,12 €
	A 24-N	150 x 6 x 22,23		10.200	1/25	616554000	4,02 €
	A 24-N	180 x 6 x 22,23		8.500	1/10	616560000	5,50 €
	A 24-N	180 x 6,8 x 22,23		8.500	1/10	616563000	ND
	A 24-N	180 x 8 x 22,23		8.500	1/10	616561000	ND
	A 24-N	230 x 6 x 22,23		6.600	1/10	616572000	7,40 €
	A 24-N	230 x 8 x 22,23		6.600	1/10	616573000	9,60 €
		Classe de qualidade A 24-T "Flexiamant Super", aço					
<ul style="list-style-type: none"> ■ Disco universal especial para todos os trabalhos em metal ■ Especialmente adequado para rebarbar, lixar cantos e também para trabalhos de soldadura ■ Dureza: duro ■ Boa capacidade de desbaste e muito boa durabilidade ■ Velocidade máxima de trabalho: 80 m/s 							
A 24-T		115 x 6 x 22,23		13.300	1/25	616275000	2,76 €
A 24-T		125 x 6 x 22,23		12.200	1/25	616486000	3,12 €
A 24-T		150 x 6 x 22,23		10.200	1/25	616487000	4,02 €
A 24-T		180 x 6 x 22,23		8.500	1/10	616277000	4,02 €
A 24-T	230 x 6 x 22,23		6.600	1/10	616279000	6,50 €	

	Classe de qualidade	Diâmetro x espessura x furo mm	Versão	Rotações máx. /min.	Unidades / unidades por embalagem	N.º de pedido	Preço
	Classe de qualidade A 36-O "Flexiamant Super", inox <ul style="list-style-type: none"> ■ Disco especial para trabalhar aços inoxidáveis ■ Baixo teor de ferro e de enxofre: < 0,1% ■ Dureza: macio ■ Muito boa capacidade de desbaste e durabilidade ■ Velocidade máxima de trabalho: 80 m/s 						
	A 36-O	100 x 6 x 16	~	15.300	1/25	616735000	2,47 €
	A 36-O	115 x 6 x 22,23	~	13.300	1/25	616739000	2,76 €
	A 36-O	125 x 6 x 22,23	~	12.200	1/25	616747000	3,04 €
	A 36-O	150 x 6 x 22,23	~	10.200	1/25	616604000	4,02 €
	A 36-O	180 x 6 x 22,23	~	8.500	1/10	616610000	4,61 €
	A 36-O	230 x 6 x 22,23	~	6.600	1/10	616622000	7,20 €
	Classe de qualidade CA 36-O "M-Calibur", inox <ul style="list-style-type: none"> ■ A nova geração de discos de rebarbar com grão abrasivo cerâmico ■ Capacidade de desbaste máxima com durabilidade extremamente elevada, graças à utilização de corindo especial cerâmico e de nova liga ■ Máxima produtividade e velocidade de trabalho ■ Baixo teor de ferro, enxofre ou cloro (Fe + S + Cl ≤ 0,1 %) ■ Para todos os aços inoxidáveis e resistentes a ácidos (V2A, Nirosta, INOX), ligas de aço de elevada qualidade, aços-mola, aços-ferramenta ■ Velocidade máxima de trabalho: 80 m/s ■ Dureza: média 						
	CA 36-O	115 x 7 x 22,23	~	13.300	1/25	616290000	ND
	CA 36-O	125 x 7 x 22,23	~	12.200	1/25	616291000	10,30 €
	CA 36-O	180 x 7 x 22,23	~	8.500	1/10	616292000	15,40 €
	Classe de qualidade A 36-M "Flexiamant Super", alumínio <ul style="list-style-type: none"> ■ Disco especial elevada capacidade de desbaste e boa durabilidade ■ Dureza: macio ■ Especialmente adequado para trabalhar materiais como alumínio, bronze, cobre, latão ■ Velocidade máxima de trabalho: 80 m/s ■ Atenção: em espaços fechados é obrigatório assegurar uma boa aspiração; a elevada concentração de pó de alumínio é potencialmente explosiva! 						
	A 36-M	115 x 6 x 22,23	~	13.300	1/25	616748000	3,04 €
	A 36-M	125 x 6 x 22,23	~	12.200	1/25	616749000	3,32 €
	A 36-M	180 x 6 x 22,23	~	8.500	1/10	616760000	5,30 €
	A 36-M	230 x 6 x 22,23	~	6.600	1/10	616763000	8,60 €
	Classe de qualidade C 24-N "Flexiamant Super", pedra <ul style="list-style-type: none"> ■ Disco especial para trabalhos em betão, pedra natural e artificial ■ Dureza: macio ■ Elevada capacidade de desbaste e durabilidade ■ Velocidade máxima de trabalho: 80 m/s 						
	C 24-N	115 x 6 x 22,23	~	13.300	1/25	616729000	2,76 €
	C 24-N	125 x 6 x 22,23	~	12.200	1/25	616731000	3,04 €
	C 24-N	150 x 6 x 22,23	~	10.200	1/25	616654000	4,02 €
	C 24-N	180 x 6 x 22,23	~	8.500	1/10	616660000	4,61 €
	C 24-N	230 x 6 x 22,23	~	6.600	1/10	616672000	7,20 €
	Classe de qualidade ZA 24-T "Flexiamant Super", pipeline <ul style="list-style-type: none"> ■ Disco especial para tubagens e contentores ■ Polimento de juntas de soldadura ■ Retificar soldaduras ■ Dureza: duro ■ Capacidade de desbaste muito elevada e boa durabilidade ■ Velocidade máxima de trabalho: 80 m/s 						
	ZA 24-T	115 x 4 x 22,23	~	13.300	1/25	616792000	ND
	ZA 24-T	180 x 4 x 22,23	~	8.500	1/10	616795000	ND
	ZA 24-T	230 x 4 x 22,23	~	6.600	1/10	616796000	ND

01

02

03

04

05

06

07

08

09

10

11

12

13

14

15



16

Mós de esmeril

Mós de esmeril, cónicas

	Diâmetro x espessura x furo mm	Rotações máx. /mín.	Unidades / unidades por embalagem	N.º de pedido	Preço
	Classe de qualidade A 16-Q				
	<ul style="list-style-type: none"> ■ Lixagem de superfícies em metal com rebarbadoras angulares ■ Dureza: duro ■ Em resina sintética ■ Boa capacidade de desbaste e durabilidade ■ Velocidade máxima de trabalho 50 m/s ■ Para rebarbadoras angulares com discos abrasivos de Ø 180 mm e 230 mm 				
	110 x 55 x 22,23	8.600	1/6	616170000	23,10 €
	110 x 55 x 22,23	8.600	1/1	630725000*	27,80 €
	Classe de qualidade C 16-N				
	<ul style="list-style-type: none"> ■ Para trabalhos grosseiros, mesmo em ferro fundido ■ Em resina sintética ■ Boa capacidade de desbaste e durabilidade ■ Lixagem de superfícies em pedra ■ Também adequado para ligas metálicas e metais não ferrosos ■ Velocidade máxima de trabalho 50 m/s ■ Para rebarbadoras angulares com discos abrasivos de Ø 180 mm e 230 mm ■ Dureza: média 				
	110 x 55 x 22,23	8.600	1/6	616171000	22,70 €
	110 x 55 x 22,23	8.600	1/1	630726000*	27,00 €
	Classe de qualidade C 36-M				
	<ul style="list-style-type: none"> ■ Para trabalhos gerais ■ Em resina sintética ■ Boa capacidade de desbaste e durabilidade ■ Lixagem de superfícies em pedra ■ Também adequado para ligas metálicas e metais não ferrosos ■ Velocidade máxima de trabalho 50 m/s ■ Para rebarbadoras angulares com discos abrasivos de Ø 180 mm e 230 mm ■ Dureza: média 				
	110 x 55 x 22,23	8.600	1/6	616177000	22,00 €

Mós de esmeril, cilíndricas

	Diâmetro x espessura x furo mm	Rotações máx. /mín.	Unidades / unidades por embalagem	N.º de pedido	Preço
	Classe de qualidade A 80-M, aço				
	<ul style="list-style-type: none"> ■ Lixagem de superfícies em metal ■ Dureza: média ■ Em resina sintética ■ Boa capacidade de desbaste e durabilidade ■ Apenas para lixar a seco ■ Velocidade máxima de trabalho 50 m/s ■ Para rebarbadoras angulares com discos abrasivos de Ø 115 mm, 125 mm e 150 mm 				
	80 x 25 x 22,23	11.940	1/1	630727000*	18,40 €
	Classe de qualidade C 30-N, pedra				
	<ul style="list-style-type: none"> ■ Lixagem de superfícies em pedra ■ Dureza: média ■ Em resina sintética ■ Boa capacidade de desbaste e durabilidade ■ Apenas para lixar a seco ■ Velocidade máxima de trabalho 50 m/s ■ Para rebarbadoras angulares com discos abrasivos de Ø 115 mm, 125 mm e 150 mm 				
	80 x 25 x 22,23	11.940	1/20	629175300	12,90 €

* Embalagem self-service

Discos lamelares e discos de fibra com grão cerâmico



- **Extrema durabilidade**
graças ao grão cerâmico de elevada qualidade
- Desbaste de material extremamente elevado com força reduzida
- **Desbaste uniforme do material ao longo de toda a vida útil**
graças ao grão cerâmico de afiação automática
- **Boa aderência do grão cerâmico ao material de suporte**
- **Camada adicional de abrasivo**
- **Lixagem de superfícies e arestas a frio**
- **Áreas de aplicação:**
trabalhos em chapa, construção de contentores, peças soldadas, tubos, barras, metal, aço inoxidável, aços em liga de alta qualidade, ligas de titânio, aço cromado e niquelado, latão, bronze, etc.

Ideal também para trabalhos de lixar muito exigentes.

Discos lamelares Convex da Metabo

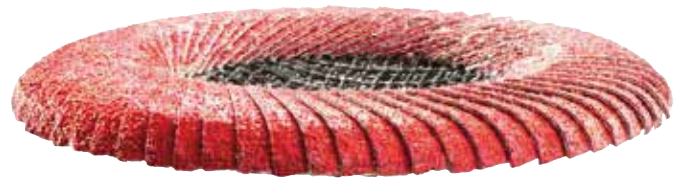

- **O formato ideal para soldaduras em esquadria**
para alcançar rapidamente os resultados perfeitos
- **Extrema durabilidade**
graças à utilização de grão cerâmico ou corindo de zircónio de elevada qualidade
- **Desbaste rápido e extremamente elevado**
graças à utilização de grão cerâmico ou corindo de zircónio de elevada qualidade
- **Trabalho mais rápido e eficiente**
graças ao formato perfeitamente adaptado à soldadura em esquadria; também adequado para lixar superfícies
- **Particularmente duradouro**
graças à utilização de grão cerâmico ou corindo de zircónio e ao elevado número de lamelas
- **Disco lamelar de formato especial**
com lamelas arredondadas para cima,
→ adequado para todas as rebarbadoras angulares
- **Velocidade máxima de trabalho: 80 m/s**

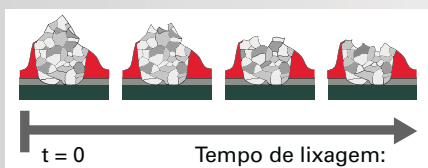

Os grãos cerâmicos contêm cristais de alumina (Al₂O₃) finos interligados através de um processo de sinterização. Graças à força exercida durante o processo de lixagem, os microcristais partem, criando sempre novas arestas no grão abrasivo.

	Material removido
Corindo normal	890,0 g
Grão cerâmico	2295,0 g

Um disco de fibra com grão cerâmico proporciona um desbaste 2,5 vezes superior ao de um disco em corindo normal

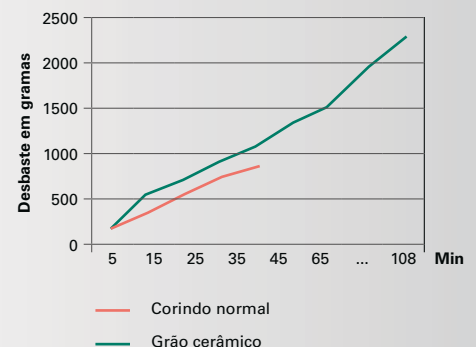

01

02

03

04

05

06

07

08

09

10

11

12



13

14

15

16

Discos lamelares

	Diâmetro x furo mm	Grão	Versão	Rotações máx. /min.	Unidades / unidades por embalagem	N.º de pedido	Preço	
 <p>Classe de qualidade corindo normal "Flexiamant"</p> <ul style="list-style-type: none"> ■ Adequado para lixagem grosseira e intermédia de aço, metais não ferrosos, madeira e plásticos ■ Revestimento lamelar grosso sobre prato em fibra de vidro ■ Elevado rendimento e lixagem uniforme ■ Lixagem a frio ■ Baixa emissão sonora ■ Lixagem uniforme; trabalho confortável com vibrações muito reduzidas ■ Velocidade máxima de trabalho: 80 m/s ■ Versão inclinada: ângulo de ajuste 7-9° 	115 x 22,23	P 40	⤴	13.300	1/10	624391000	7,00 €	
	115 x 22,23	P 60	⤴	13.300	1/10	624392000	7,00 €	
	115 x 22,23	P 80	⤴	13.300	1/10	624393000	7,00 €	
	115 x 22,23	P 120	⤴	13.300	1/10	624394000	7,00 €	
	125 x 22,23	P 40	⤴	12.200	1/10	624395000	8,00 €	
	125 x 22,23	P 60	⤴	12.200	1/10	624396000	8,00 €	
	125 x 22,23	P 80	⤴	12.200	1/10	624397000	8,00 €	
	125 x 22,23	P 120	⤴	13.300	1/10	624398000	8,00 €	
	 <p>Classe de qualidade corindo de zircónio "Novoflex"</p> <ul style="list-style-type: none"> ■ Adequado para lixagem grosseira e intermédia em metal, aço inoxidável, aço, ferro fundido e chapa de aço ■ Qualidade "Novoflex": classe de entrada potente ■ Elevado rendimento e lixagem uniforme ■ Lixagem a frio ■ Lixagem uniforme; trabalho confortável com vibrações muito reduzidas ■ Especialmente adequado para aços inoxidáveis ■ Velocidade máxima de trabalho: 80 m/s ■ Versão inclinada: ângulo de ajuste 7-9° 	115 x 22,23	P 40	⤴	13.300	1/10	623175000	3,66 €
115 x 22,23		P 60	⤴	13.300	1/10	623176000	3,94 €	
115 x 22,23		P 80	⤴	13.300	1/10	623177000	3,66 €	
115 x 22,23		P 120	⤴	13.300	1/10	623178000	3,66 €	
125 x 22,23		P 40	⤴	12.200	1/10	623195000	3,14 €	
125 x 22,23		P 60	⤴	12.200	1/10	623196000	3,14 €	
125 x 22,23		P 80	⤴	12.200	1/10	623197000	3,14 €	
125 x 22,23		P 120	⤴	12.200	1/10	623198000	3,14 €	
178 x 22,23		P 40	⤴	8.500	1/10	623112000	10,50 €	
178 x 22,23		P 60	⤴	8.500	1/10	623114000	11,30 €	
178 x 22,23		P 80	⤴	8.500	1/10	623115000	10,50 €	
 <p>Classe de qualidade corindo de zircónio "Flexiamant"</p> <ul style="list-style-type: none"> ■ Adequado para lixagem grosseira e intermédia em metal, aço inoxidável, aço, ferro fundido e chapa de aço ■ Revestimento lamelar grosso sobre prato em fibra de vidro ■ Elevado rendimento e lixagem uniforme ■ Lixagem a frio ■ Baixa emissão sonora ■ Lixagem uniforme; trabalho confortável com vibrações muito reduzidas ■ Especialmente adequado para aços inoxidáveis ■ Velocidade máxima de trabalho: 80 m/s; versão inclinada: ângulo de ajuste 7-9° 		76 x 10	P 60	⤴	20.100	1/1	NOVO 626875000*	3,68 €
		76 x 10	P 80	⤴	20.100	1/1	NOVO 626876000*	3,63 €
	115 x 22,23	P 40	⤴	13.300	1/10	624241000	6,50 €	
	115 x 22,23	P 60	⤴	13.300	1/10	624243000	6,50 €	
	115 x 22,23	P 80	⤴	13.300	1/10	624244000	6,50 €	
	115 x 22,23	P 120	⤴	13.300	1/10	624239000	6,50 €	
	125 x 22,23	P 40	⤴	12.200	1/10	624275000	7,50 €	
	125 x 22,23	P 60	⤴	12.200	1/10	624277000	7,50 €	
	125 x 22,23	P 80	⤴	12.200	1/10	624278000	7,50 €	
	125 x 22,23	P 120	⤴	12.200	1/10	624279000	7,50 €	
	178 x 22,23	P 40	⤴	8.500	1/10	624256000	17,30 €	

* Embalagem self-service

Diâmetro x furo mm	Grão	Versão	Rotações máx. /min.	Unidades / unidades por embalagem	N.º de pedido	Preço
178 x 22,23	P 60	↗	8.500	1/10	624258000	17,30 €
178 x 22,23	P 80	↗	8.500	1/10	624259000	17,30 €
178 x 22,23	P 120	↗	8.500	1/10	624276000	17,30 €
115 x 22,23	P 40	—	13.300	1/10	624246000	6,50 €
115 x 22,23	P 60	—	13.300	1/10	624247000	6,50 €
115 x 22,23	P 80	—	13.300	1/10	624248000	6,50 €
125 x 22,23	P 40	—	12.200	1/10	624475000	7,50 €
125 x 22,23	P 60	—	12.200	1/10	624477000	7,50 €
125 x 22,23	P 80	—	12.200	1/10	624478000	7,50 €
178 x 22,23	P 40	—	8.500	1/10	624356000	17,30 €
178 x 22,23	P 60	—	8.500	1/10	624358000	17,30 €
178 x 22,23	P 80	—	8.500	1/10	624359000	17,30 €



Classe de qualidade cerâmica "Flexiamant Super"

- O grão cerâmico de autoafiação proporciona um desbaste extremamente elevado, exercendo pouca pressão
- Resultados excelentes em superfícies e cantos em aço e aço inoxidável. Adequado para trabalhos de lixagem muito exigentes, nomeadamente em ligas de aço de alta qualidade, ligas de titânio, ligas com base de níquel, aço cromado, aço cromado e niquelado, latão e bronze.
- Lixagem uniforme; trabalho confortável com vibrações muito reduzidas
- Velocidade máxima de trabalho: 80 m/s
- Versão inclinada: ângulo de ajuste 7-9°

115 x 22,23	P 40	↗	13.300	1/10	626166000	6,80 €
115 x 22,23	P 60	↗	13.300	1/10	626167000	6,80 €
115 x 22,23	P 80	↗	13.300	1/10	626168000	6,80 €
125 x 22,23	P 40	↗	12.200	1/10	626169000	6,80 €
125 x 22,23	P 60	↗	12.200	1/10	626170000	6,80 €
125 x 22,23	P 80	↗	12.200	1/10	626171000	6,80 €



Classe de qualidade corindo de zircónio "Flexiamant Convex"

- Disco lamelar de formato especial, com lamelas arredondadas voltadas para cima
- Abrasivos: corindo de zircónio
- Graças ao seu formato, especialmente adequados para trabalhar soldaduras em esquadria; trabalho mais rápido e eficiente; também adequados para lixar superfícies
- Elevada capacidade de desbaste e longa duração graças à utilização de corindo de zircónio
- Adequados para aço e aço inoxidável
- Lixagem uniforme; trabalho confortável com vibrações muito reduzidas
- Velocidade máxima de trabalho: 80 m/s

125 x 22,23	P 40	—	12.200	1/10	626462000	11,80 €
125 x 22,23	P 60	—	12.200	1/10	626463000	11,80 €
125 x 22,23	P 80	—	12.200	1/10	626464000	11,80 €
150 x 22,23	P 40	—	10.200	1/10	626490000	13,70 €
150 x 22,23	P 60	—	10.200	1/10	626491000	13,70 €
150 x 22,23	P 80	—	10.200	1/10	626492000	13,70 €



Classe de qualidade cerâmica "Flexiamant Super Convex"

- Disco lamelar de formato especial, com lamelas arredondadas voltadas para cima
- Graças ao seu formato, especialmente adequados para trabalhar soldaduras em esquadria; trabalho mais rápido e eficiente; também adequados para lixar superfícies
- Capacidade de desbaste e durabilidade muito elevadas graças à utilização de grãos cerâmicos
- Lixagem a frio de materiais com fraca condução térmica
- Para trabalhar aço e aço inoxidável. Especialmente adequados para os trabalhos mais exigentes, nomeadamente para ligas de aço de alta qualidade, ligas de titânio, ligas com base de níquel, aço cromado, aço cromado e niquelado, latão e bronze.
- Lixagem uniforme; trabalho confortável com vibrações muito reduzidas
- Velocidade máxima de trabalho: 80 m/s

125 x 22,23	P 60	—	12.200	1/10	626460000	13,00 €
125 x 22,23	P 80	—	12.200	1/10	626461000	13,00 €
150 x 22,23	P 60	—	10.200	1/10	626488000	15,00 €
150 x 22,23	P 80	—	10.200	1/10	626489000	15,00 €

01
02
03
04
05
06
07
08
09
10
11
12
13
14
15
16

Disco lamelar combinado - KLS



- Lixa de corindo nobre em combinação com tela de lixar de alta qualidade
- Desbaste de material ou lixagem fina em apenas uma passagem. Lixagem extremamente uniforme com bom nível de desbaste de material
- Para lixar ou polir cordões de soldadura, bem como para remover riscos superficiais e danos na peça de trabalho
- Adequado para lixar, limpeza e acabamento em aço, aço inoxidável, metais não ferrosos e em liga leve, ligas de titânio
- Velocidade máxima de trabalho: 80 m/s
- Rotações recomendadas: 3.000 /min

Diâmetro x furo mm	Grão	Unidades / unidades por embalagem	N.º de pedido	Preço
125 x 22,23	Grosseira	1 / 1	626369000*	27,30 €
125 x 22,23	Grosseira	1 / 5	626415000	123,00 €
125 x 22,23	Médio	1 / 1	626370000*	27,30 €
125 x 22,23	Médio	1 / 5	626416000	123,00 €

Pratos de lixar compactos em tela »Unitized« - VKS



- Tela prensada sobre prato em fibra de vidro
- Para limpeza e pré-polimento de superfícies e para lixar cordões de soldadura; menor nº de passagens
- Para aços de liga corrente e de alta qualidade, aços, metais não ferrosos e de liga leve, aços cromados e niquelados, titânio
- Rotações máx.: 8.000 /min; 52 m/s
- Rotações recomendadas: 3.000 /min

Diâmetro x espessura x furo mm	Grão	Unidades / unidades por embalagem	N.º de pedido	Preço
125 x 22,23	Muito fino	1 / 1	626368000*	46,40 €
125 x 22,23	Muito fino	1 / 5	626417000	212,00 €

Discos abrasivos compactos em tela »Unitized« - VKS-ZK



- Tela de várias camadas, prensada, com grãos abrasivos fundidos em resina sintética (corindo de zircônio)
- Graças aos grãos abrasivos é possível realizar trabalhos de desbastar e de acabamento suaves e versáteis. Adequada para desbastar e lixar cordões de soldadura, limpeza precisa e acabamento de superfícies.
- Para aços de liga corrente e de alta qualidade, aços, metais não ferrosos e de liga leve, aços cromados e niquelados, titânio
- Possibilidade de perfilar o abrasivo para trabalhar com precisão. Rugosidade do material a trabalhar muito reduzida
- Furo 22,23 mm (para rebarbadoras angulares)
- Máx. 10.000 /min; rotações recomendadas 3.000 /min

Diâmetro x espessura x furo mm	Grão	Unidades / unidades por embalagem	N.º de pedido	Preço
125 x 6 x 22,23	Grosseira	1 / 5	626482000	43,40 €
125 x 6 x 22,23	Médio	1 / 5	626483000	43,40 €

Prato de apoio autoaderente "Metabo Pyramid"



- Com fixação autoaderente e revestimento intermédio em espuma; para receção de acessórios de polir e lixar
- Prato para polir e para trabalhos de lixar de dificuldade intermédia. Especialmente recomendado para folhas de lixa autoaderentes Metabo Pyramid

Rosca fêmea	Diâmetro mm	Espessura mm	Unidades	N.º de pedido	Preço
5/8 "	123	3	1	623298000*	27,00 €
M 14	123	3	1	623300000*	27,00 €

Folhas de lixa autoaderentes "Metabo Pyramid"



- Estrutura tridimensional do abrasivo (forma piramidal)
- Elevada capacidade de desbaste e, simultaneamente, lixagem fina muito uniforme. Elevada durabilidade. Avanço ainda mais rápido em comparação com abrasivos correntes graças a uma redução significativa de passagens.
- Para remover riscos e revestimentos em aço inoxidável. Preparação para o polimento
- Para todo o tipo de metais; especialmente adequado para aços inoxidáveis, ligas de titânio, cobalto, níquel e cromo

Diâmetro mm	Grão	Unidades / unidades por embalagem	N.º de pedido	Preço
125	P 120 (A 160)	1 / 5	626371000*	47,70 €
125	P 280 (A 65)	1 / 5	626372000*	47,70 €
125	P 400 (A 45)	1 / 5	626373000*	47,70 €
125	P 600 (A 30)	1 / 5	626374000*	47,70 €
125	P 1200 (A 16)	1 / 5	626403000*	45,80 €
125	P 2000 (A 6)	1 / 5	626404000*	45,80 €

Pratos de lixar autoaderentes em tecido "Unitized" - VKS



- Em tela prensada com revestimento autoaderente
- Para limpeza e pré-polimento de superfícies e para lixar cordões de soldadura; menor número de passagens
- Para aços de liga corrente e de alta qualidade, aços, metais não ferrosos e de liga leve, aços cromados e niquelados, titânio

Diâmetro x furo mm	Grão	Unidades / unidades por embalagem	N.º de pedido	Preço
125	Muito fino	1 / 1	626375000*	42,20 €

Discos de limpeza



- Para remover ferrugem ligeira, decapar tintas e vernizes em metal, limpar cordões de soldadura, metais não ferrosos, cobre, alumínio e latão, lixar aço e estruturar madeira
- Velocidade máxima de trabalho: 63 m/s
- Rotações recomendadas para Ø 115 mm: 2.900 /min, Ø 125 mm: 2.700 /min

Diâmetro x furo mm	Unidades	N.º de pedido	Preço
115 x 22,23	1	624346000*	13,20 €
125 x 22,23	1	624347000*	15,70 €



Discos de lixa flexibilidade média



- Folha de lixa flexibilidade média**
- Adequado para trabalhos em pedra
 - Abrasivos: SiC (carbureto de silício); velocidade máxima de trabalho: 80 m/s
- Para utilizar com o prato de apoio flexível 623279000.
 Diâmetro: 115 mm
 Grão: C 24
 Aplicação: pedra
 Unidades: 1

N.º de pedido	Preço
624873000	8,20 €

Discos abrasivos em fibra

	Diâmetro x furo mm	Grão	Rotações máx. /mín.	Unidades / unidades por embalagem	N.º de pedido	Preço
 <p>Corindo normal, tipo de furo: redondo, com fenda</p> <ul style="list-style-type: none"> ■ Adequado para todos os trabalhos em metal ■ Para lixagem grosseira e fina ■ Processamento de cordões de soldadura, remoção de ferrugem, rebarbar ■ Elevada capacidade de desbaste e durabilidade ■ Lixagem uniforme ■ Velocidade máxima de trabalho: 80 m/s ■ Discos de fibra para colocar sobre o prato de apoio! 	115 x 22,23	P 16	13.300	1/25	624135000	1,13 €
	115 x 22,23	P 24	13.300	1/25	624136000	0,90 €
	115 x 22,23	P 36	13.300	1/25	624145000	0,82 €
	115 x 22,23	P 40	13.300	1/25	624137000	0,80 €
	115 x 22,23	P 60	13.300	1/25	624138000	0,72 €
	115 x 22,23	P 80	13.300	1/25	624139000	0,72 €
	115 x 22,23	P 120	13.300	1/25	624141000	0,72 €
	115 x 22,23	P 150	13.300	1/25	624142000	ND
	115 x 22,23	P 180	13.300	1/25	624143000	0,80 €
	125 x 22,23	P 16	12.200	1/25	624223000	1,29 €
	125 x 22,23	P 24	12.200	1/25	624218000	1,03 €
	125 x 22,23	P 36	12.200	1/25	624216000	0,95 €
	125 x 22,23	P 40	12.200	1/25	624219000	0,82 €
	125 x 22,23	P 60	12.200	1/25	624220000	0,82 €
	125 x 22,23	P 80	12.200	1/25	624221000	0,82 €
	125 x 22,23	P 120	12.200	1/25	624224000	0,82 €
	125 x 22,23	P 180	12.200	1/25	624226000	0,90 €
	180 x 22,23	P 16	8.500	1/25	624123000	2,45 €
	180 x 22,23	P 24	8.500	1/25	624103000	2,09 €
	180 x 22,23	P 30	8.500	1/25	624124000	2,01 €
	180 x 22,23	P 36	8.500	1/25	624122000	1,96 €
	180 x 22,23	P 40	8.500	1/25	624104000	1,70 €
	180 x 22,23	P 50	8.500	1/25	624102000	1,67 €
180 x 22,23	P 60	8.500	1/25	624105000	1,55 €	
180 x 22,23	P 80	8.500	1/25	624106000	1,55 €	
180 x 22,23	P 120	8.500	1/25	624101000	1,55 €	
230 x 22,23	P 24	6.600	1/25	624227000	2,83 €	
230 x 22,23	P 40	6.600	1/25	624228000	2,47 €	
 <p>Corindo de zircónio, tipo de furo: redondo, com fenda</p> <ul style="list-style-type: none"> ■ Adequado para todos os trabalhos em metal ■ Para lixagem grosseira e fina ■ Especialmente adequado para aços inoxidáveis ■ Elevada capacidade de desbaste e durabilidade ■ Lixagem uniforme ■ Velocidade máxima de trabalho: 80 m/s ■ Discos de fibra para colocar sobre o prato de apoio! 	115 x 22,23	P 36	13.300	1/25	622971000	1,21 €
	115 x 22,23	P 40	13.300	1/25	622972000	1,13 €
	115 x 22,23	P 50	13.300	1/25	622973000	ND
	115 x 22,23	P 60	13.300	1/25	622974000	0,95 €
	115 x 22,23	P 80	13.300	1/25	622975000	0,90 €
	115 x 22,23	P 120	13.300	1/25	622977000	0,82 €
	125 x 22,23	P 36	12.200	1/25	622981000	1,39 €

	Diâmetro x furo mm	Grão	Rotações máx. /mín.	Unidades / unidades por embalagem	N.º de pedido	Preço
	125 x 22,23	P 40	12.200	1/25	622982000	1,29 €
	125 x 22,23	P 60	12.200	1/25	622984000	1,08 €
	125 x 22,23	P 80	12.200	1/25	622985000	1,08 €
	125 x 22,23	P 100	12.200	1/25	622986000	1,03 €
	125 x 22,23	P 120	12.200	1/25	622987000	1,03 €
	180 x 22,23	P 36	8.500	1/25	622991000	2,63 €
	180 x 22,23	P 40	8.500	1/25	622992000	2,45 €
	180 x 22,23	P 60	8.500	1/25	622994000	1,96 €
	180 x 22,23	P 80	8.500	1/25	622995000	ND
	180 x 22,23	P 120	8.500	1/25	622997000	1,88 €
 <p>Cerâmica: furo redondo, com fenda</p> <ul style="list-style-type: none"> ■ Grão cerâmico de afiação automática para uma capacidade de desbaste extremamente elevada, exercendo pouca pressão ■ Resultados excelentes na lixagem de superfícies em aço e aço inoxidável. Adequado para trabalhos muito exigentes, nomeadamente em ligas de aço de alta qualidade, ligas de titânio, ligas com base de níquel, aço cromado, aço cromado e niquelado, latão e bronze ■ Durabilidade muito elevada; lixagem a frio ■ Com rebarbadoras angulares, os discos de fibra cerâmicos alcançam o seu melhor desempenho quando se exerce uma maior pressão de trabalho ■ Discos de fibra para colocar sobre o prato de apoio! Para colocação dos discos abrasivos em fibra cerâmicos, recomendamos o prato de apoio com aletas de arrefecimento (por ex. Ø 125 mm, 623291000) ■ Velocidade máxima de trabalho: 80 m/s 	115 x 22,23	P 24	13.300	1/25	626150000	3,37 €
	115 x 22,23	P 36	13.300	1/25	626151000	2,94 €
	115 x 22,23	P 60	13.300	1/25	626152000	1,98 €
	115 x 22,23	P 80	13.300	1/25	626153000	1,88 €
	125 x 22,23	P 24	12.200	1/25	626154000	3,37 €
	125 x 22,23	P 36	12.200	1/25	626155000	2,76 €
	125 x 22,23	P 60	12.200	1/25	626156000	1,83 €
	125 x 22,23	P 80	12.200	1/25	626157000	1,83 €
	180 x 22,23	P 24	8.500	1/25	626158000	7,40 €
	180 x 22,23	P 36	8.500	1/25	626159000	6,60 €
180 x 22,23	P 60	8.500	1/25	626160000	4,35 €	
180 x 22,23	P 80	8.500	1/25	626161000	4,04 €	

Prato de apoio para discos abrasivos em fibra

Pratos de apoio, standard



- Versão standard para trabalhos de lixar médios a grosseiros
- Para a utilização de discos abrasivos em fibra
- Todos os pratos com porca de aperto
- Velocidade máxima de trabalho: 80 m/s
- 626418000: Versão especial com porca de aperto mais longa, para a utilização da rebarbadora angular Metabo com Autobalancer ou travão

Diâmetro mm	Porca de aperto	Rotações máx. /mín.	Unidades / unidades por embalagem	N.º de pedido	Preço
115	M 14	13.300	1/1	623279000*	9,20 €
125	M 14	12.200	1/1	623278000*	11,80 €
180	M 14	8.500	1/1	623275000*	18,40 €
230	M 14	6.600	1/1	623280000*	38,40 €
115	5/8 "	13.300	1/1	623283000*	9,20 €
125	5/8 "	12.200	1/1	623284000*	11,80 €
180	5/8 "	8.500	1/1	623281000*	19,30 €
230	5/8 "	6.600	1/1	623282000*	38,40 €

* Embalagem self-service

Pratos de apoio, standard 2.0



- Prato de apoio de dureza média para discos de fibra, ideal para trabalhos de lixar médios a grosseiros
- Elevada flexibilidade graças à superfície lisa
- Trabalho seguro e proteção contra faíscas graças ao design inovador, perfeitamente ajustado às dimensões dos resguardos standard da Metabo. Também adequado para rebarbadora Metabo com Auto-balancer
- Todos os pratos com porca de aperto
- Velocidade máxima de trabalho: 80 m/s

NOVO

Diâmetro mm	Porca de aperto	Rotações máx. /min.	Unidades / unidades por embalagem	N.º de pedido	Preço
115	M 14	13.300	1/1	626452000*	9,10 €
125	M 14	12.200	1/1	626453000*	11,50 €
180	M 14	8.500	1/1	626454000*	18,00 €
115	5/8 "	13.300	1/1	626628000*	9,10 €
125	5/8 "	12.200	1/1	626629000*	11,50 €
180	5/8 "	8.500	1/1	626630000*	18,00 €

Pratos de apoio com aletas de arrefecimento



- Para a utilização de discos abrasivos em fibra
- Os pratos de apoio com aletas de arrefecimento são utilizados principalmente em trabalhos de lixagem grosseiros. Também são adequados para trabalhos em aço inoxidável
- As aletas de arrefecimento dispostas de forma radial reduzem o sobreaquecimento da peça e do prato de apoio
- Todos os pratos com porca de aperto
- Velocidade máxima de trabalho: 80 m/s

Diâmetro mm	Porca de aperto	Rotações máx. /min.	Unidades / unidades por embalagem	N.º de pedido	Preço
115	M 14	13.300	1/1	623290000*	11,30 €
125	M 14	12.200	1/1	623291000*	12,80 €
180	M 14	8.500	1/1	623292000*	20,50 €

Pratos de apoio com aletas de arrefecimento 2.0



- Prato de apoio rígido para discos de fibra, ideal para trabalhos muito abrasivos
- Aletas de arrefecimento com formato especial para elevada remoção de material e lixagem particularmente fria
- Prato de apoio em plástico resistente ao calor e à temperatura
- Trabalho seguro e proteção contra faíscas graças ao design inovador, perfeitamente ajustado às dimensões dos resguardos standard da Metabo. Também adequado para rebarbadora Metabo com Auto-balancer
- Todos os pratos com porca de aperto
- Velocidade máxima de trabalho: 80 m/s

NOVO

Diâmetro mm	Porca de aperto	Rotações máx. /min.	Unidades / unidades por embalagem	N.º de pedido	Preço
115	M 14	13.300	1/1	626455000*	11,60 €
125	M 14	12.200	1/1	626456000*	12,60 €
180	M 14	8.500	1/1	626457000*	20,10 €
115	5/8 "	13.300	1/1	626631000*	11,60 €
125	5/8 "	12.200	1/1	626632000*	12,60 €
180	5/8 "	8.500	1/1	626633000*	20,10 €

* Embalagem self-service

Escovas de arame em aço

Mós de taça em arame de aço, aço entrançado



- Utilização universal para trabalhos em metal, por ex. para limpar, desbastar, rebarbar, ferrugem, lixar cordões e pontos de soldadura, remover rebarbas, resíduos de óxido de ferro e tintas velhas
- Para trabalhar superfícies de grandes dimensões, cordões de soldadura, etc.
- Tipo de guarnição: arame de aço entrançado

Diâmetro mm	Rosca fêmea	Espessura do arame	Rotações máx. /mín.	Unidades / unidades por embalagem	N.º de pedido	Preço
65	M 14	0,35 mm	11.000	1/1	623796000*	9,90 €
65	M 14	0,35 mm	11.000	1/50	623796700	9,00 €
65	5/8 "	0,50 mm	11.000	1/1	623804000*	10,20 €
80	M 14	0,50 mm	8.600	1/1	623710000*	22,00 €
100	M 14	0,50 mm	8.600	1/1	623711000*	25,70 €

Mós de taça em arame de aço, aço inoxidável entrançado



- Utilização universal para trabalhos em aço inoxidável, por ex. para lixar cordões e pontos de soldadura, remover rebarbas, resíduos de óxido de ferro e tintas velhas; especialmente adequado para trabalhar aços inoxidáveis
- Tipo: arame de aço inoxidável entrançado

Diâmetro mm	Rosca fêmea	Espessura do arame	Rotações máx. /mín.	Unidades / unidades por embalagem	N.º de pedido	Preço
65	M 14	0,35 mm	11.000	1/1	623801000*	23,50 €
65	5/8 "	0,35 mm	11.000	1/1	623805000*	23,50 €

Mós de taça em arame de aço, aço ondulado



- Para tratamento ligeiro de superfícies e trabalhos de desbaste em metal
- Para o tratamento de superfícies de grandes dimensões, cordões de soldadura, placas metálicas
- Tipo: arame de aço ondulado

Diâmetro mm	Rosca fêmea	Espessura do arame	Rotações máx. /mín.	Unidades / unidades por embalagem	N.º de pedido	Preço
75	M 14	0,30 mm	11.000	1/1	623715000*	10,70 €
100	M 14	0,30 mm	8.600	1/1	623719000*	14,20 €

Escovas redondas em arame de aço, aço entrançado



- Utilização universal para trabalhos em metal, por ex. para trabalhar perfis, arestas de corte, rodas dentadas, ranhuras, lixar cordões e pontos de soldadura, remover rebarbas, resíduos de óxido de ferro e tintas velhas
- Especialmente adequada para trabalhar peças estreitas e arestas interiores
- Tipo de guarnição: arame de aço entrançado
- 623803000: versão côncava

Diâmetro mm	Rosca fêmea	Espessura do arame	Rotações máx. /mín.	Unidades / unidades por embalagem	N.º de pedido	Preço
100	M 14	0,50 mm	12.500	1/1	623803000*	14,20 €
115	M 14	0,50 mm	12.500	1/1	626770000*	21,30 €
125	M 14	0,50 mm	12.500	1/1	626771000*	23,10 €

01

02

03

04

05

06

07

08

09

10

11

12

13

14

15

16

Escova redonda em arame de aço inoxidável entrançado



- Utilização universal para trabalhos em aço inoxidável, por ex. para lixar cordões e pontos de soldadura, remover rebarbas, resíduos de óxido de ferro e tintas velhas
- Especialmente adequada para trabalhar peças estreitas e arestas interiores
- Especialmente adequado para aços inoxidáveis
- Tipo: arame de aço inoxidável entrançado

Diâmetro mm	Rosca fêmea	Espessura do arame	Rotações máx. /min.	Unidades / unidades por embalagem	N.º de pedido	Preço
115	M 14	0,50 mm	12.500	1/1	626778000*	24,90 €

Escovas redondas em arame de aço, aço entrançado, Pipeline



- Especialmente desenvolvido para o processamento profissional de cordões de soldadura em U e V na construção de tubos e pipelines, bem como na preparação da raiz do cordão de soldadura
- Tipo de guarnição: arame de aço entrançado
- Espessura da trança: 6,0 mm

Diâmetro mm	Furo Ø	Espessura do arame	Rotações máx. /min.	Unidades / unidades por embalagem	N.º de pedido	Preço
125	22.23	0,50 mm	12.500	1/1	626815000*	32,00 €
150	22.25	0,50 mm	10.000	1/1	626816000*	39,30 €

* Embalagem self-service



Discos de corte diamantados para indústria de construção e comércio



Os discos de corte diamantados robustos e de alta qualidade da Metabo respondem aos mais elevados padrões de segurança, padrões internacionais (EN 13236) e requisitos de segurança de acordo com OSA. Garantem a mais alta velocidade de corte juntamente com uma longa vida útil da ferramenta. Isto resulta num processamento particularmente económico de diferentes materiais, betão, betão desativado, clínquer, pedra dura, granito ou outros materiais de construção. A gama de produtos oferece a ferramenta ideal para qualquer tarefa de processamento.

Os discos de corte diamantados estão disponíveis em duas classes de qualidade

Qualidade SP:

- Boa durabilidade
- Boa velocidade de corte



Qualidade profissional:

- Maior durabilidade
- Excelente velocidade de corte
- Segmentos de diamante soldados a laser em discos segmentados

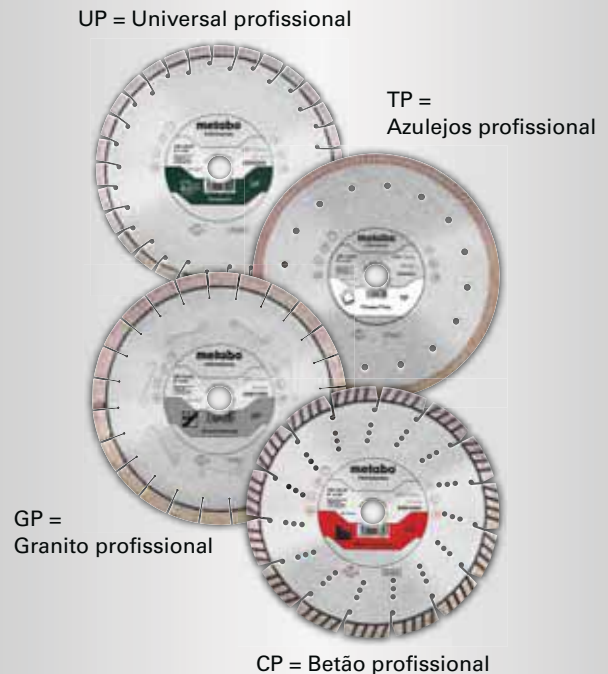

Vantagens:

- Mais alto grau de segurança garantido pela OSA e EN 13236
- Excelente velocidade de corte para tempos de corte curtos, graças à qualidade do diamante de alto grau
- Elevada durabilidade
- Alto conforto de corte graças à lâmina de aço endurecido
- Elevada eficiência

Uso recomendado:

- Corte com pouca pressão para evitar o sobreaquecimento do disco de corte diamantado

01

02

03

04

05

06

07

08

09

10

11

12

13

14

15

16







A ferramenta ideal para qualquer aplicação

Classe de qualidade SP:

Tarefa de processamento	Material	Ferramenta	
Corte agressivo e rápido	Betão Betão poroso Betão desativado Arenito (duro/macio) Telha de argila	SP-U = Universal	
Corte confortável com alta qualidade de corte	Betão Betão poroso Betão desativado Arenito (duro/macio) Telha de argila	SP-UT = Universal turbo	
Corte confortável com alta qualidade de corte	Telhas de vidro Telhas de cerâmica	SP-T = Azulejos	

Classe de qualidade profissional:

Tarefa de processamento	Material	Ferramenta	
Agressivo, corte rápido	Betão Betão poroso Betão desativado Arenito (duro/macio) Telha de argila	UP = Universal profissional	
Agressivo, corte rápido	Betão (também reforçado) Arenito (duro) Betão desativado	CP = Betão profissional	
Corte confortável com alta qualidade de corte	Granito e tarazzo	GP = Granito profissional	
Corte confortável com alta qualidade de corte	Telhas de vidro Telhas de cerâmica Cerâmica Ardósia Mármore	TP = Azulejos profissional	

Discos de corte diamantados

Para materiais de construção em geral, segmentados

	Diâmetro x furo mm	Dimensões do segmento mm	Número de segmentos	Rotações máx./mín.	Unidades	Embalagem	N.º de pedido	Preço
 <p>NOVO</p> <p>Discos de corte diamantados "SP" / SP-U</p> <ul style="list-style-type: none"> ■ Disco de corte diamantado universal com aresta segmentada para corte agressivo e rápido com elevado desempenho de corte e ótima durabilidade ■ Adequado para todos os materiais de construção, como betão, betão desativado, arenito duro e telhas de argila ■ Altura do segmento 10 mm ■ Entrega em expositor de balcão na encomenda de 10 unidades (exceto embalagem blister) 	115 x 22,23	32,4 x 1,8 x 10	9	13.300	1	Blister	624295000*	6,20 €
	125 x 22,23	31,7 x 2 x 10	10	12.200	1	Blister	624296000*	8,50 €
	230 x 22,23	40,3 x 2,4 x 10	16	6.600	1	Blister	624298000*	21,60 €
	115 x 22,23	32,4 x 1,8 x 10	9	13.300	1	Caixa cartão	624306000*	6,00 €
	125 x 22,23	31,7 x 2 x 10	10	12.200	1	Caixa cartão	624307000*	8,30 €
	150 x 22,23	36,4 x 2 x 10	11	10.200	1	Caixa cartão	624308000*	14,30 €
	180 x 22,23	35 x 2,2 x 10	14	8.500	1	Caixa cartão	624309000*	16,70 €
	230 x 22,23	40,3 x 2,4 x 10	16	6.600	1	Caixa cartão	624310000*	19,30 €



 <p>NOVO</p> <p>Discos de corte diamantados "profissional" / UP</p> <ul style="list-style-type: none"> ■ Potente disco de corte diamantado com aresta segmentada para corte agressivo e rápido de materiais duros com elevado desempenho de corte e excelente vida útil da ferramenta ■ Particularmente adequado para materiais de construção, como betão, betão desativado, arenitos duros e macios, telhas de argila ■ Arestas de corte limpas e alta velocidade de corte graças aos segmentos especiais de dentes curtos ■ Maior segurança graças aos segmentos diamantados soldados a laser. Altura do segmento 9,10 mm. ■ N.º de pedido 628563000 e 628564000 com bucha redutora para máquinas com suporte de 20 mm ou 25,4 mm 	115 x 22,23	20 x 2,4 x 9	13	13.300	1	Caixa cartão	628558000*	30,20 €
	125 x 22,23	20 x 2,4 x 9	15	12.200	1	Caixa cartão	628559000*	32,70 €
	150 x 22,23	20 x 2,4 x 9	18	10.200	1	Caixa cartão	628560000*	40,20 €
	180 x 22,23	20 x 2,6 x 9	22	8.500	1	Caixa cartão	628561000*	49,10 €
	230 x 22,23	20 x 2,6 x 9	30	6.600	1	Caixa cartão	628562000*	58,00 €
	300 x 20 / 25,4	24 x 2,8 x 10	32	6.300	1	Caixa cartão	628563000*	114,00 €
	350 x 20 / 25,4	24 x 2,8 x 10	37	5.400	1	Caixa cartão	628564000*	135,00 €

Para materiais de construção em geral, aresta de corte fechada "Turbo"

	Diâmetro x furo mm	Dimensões do segmento mm	Número de segmentos	Rotações máx./mín.	Unidades	Embalagem	N.º de pedido	Preço
 <p>NOVO</p> <p>Discos de corte diamantados "SP" / SP-UT</p> <ul style="list-style-type: none"> ■ Disco de corte diamantado universal com aresta de corte fechada para corte confortável com alto desempenho de corte e ótima durabilidade ■ Adequado para todos os materiais de construção, como betão, betão desativado, arenito duro e telhas de argila ■ Arestas de corte limpas sem projeções de material ■ Altura do segmento 10 mm ■ Entrega em expositor de balcão na encomenda de 10 unidades 	115 x 22,23	2,2 x 10		13.300	1	Caixa cartão	628551000*	6,60 €
	125 x 22,23	2,2 x 10		12.200	1	Caixa cartão	628552000*	9,00 €
	180 x 22,23	2,2 x 10		8.500	1	Caixa cartão	628553000*	17,30 €
	230 x 22,23	2,6 x 10		6.600	1	Caixa cartão	628554000*	22,80 €



* Embalagem self-service

Para trabalhar em juntas, aresta de corte fechada "Turbo"

	Diâmetro x furo mm	Dimensões do segmento mm	Número de segmentos	Rotações máx./mín.	Unidades	Embalagem	N.º de pedido	Preço
 NOVO	Disco de fresa diamantado "profissional" / UP-TP <ul style="list-style-type: none"> ■ Particularmente adequado para juntas em gesso e alvenaria ■ Aresta de corte sinterizada ■ Altura do segmento: 10,0 mm; largura do disco: 6,0 mm; velocidade máxima de trabalho 80 m/s 							
	125 x 22,23	10		13.200	1	Caixa cartão	624304000	49,40 €

Para betão; segmentado

	Diâmetro x furo mm	Dimensões do segmento mm	Número de segmentos	Rotações máx./mín.	Unidades	Embalagem	N.º de pedido	Preço
 NOVO	Disco de corte diamantado "profissional" / CP <ul style="list-style-type: none"> ■ Potente disco de corte diamantado com aresta segmentada para corte agressivo e rápido de materiais duros com ótimo rendimento de corte e elevada durabilidade ■ Particularmente adequado para todos os materiais duros, como betão (incluindo reforçado), tubos de betão, arenito, arenito duro, pedras de revestimento, Betão desativado, graças a segmentos turbo especiais ■ Maior segurança graças aos segmentos diamantados soldados a laser. Altura do segmento 12 mm. 							
	115 x 22,23	33 x 2,4 x 12	8	13.300	1	Caixa cartão	628570000*	34,00 €
	125 x 22,23	33 x 2,4 x 12	9	12.200	1	Caixa cartão	628571000*	36,50 €
	150 x 22,23	33 x 2,4 x 12	10	10.200	1	Caixa cartão	628572000*	47,80 €
	180 x 22,23	42 x 2,6 x 12	11	8.500	1	Caixa cartão	628573000*	55,50 €
	230 x 22,23	42 x 2,6 x 12	15	6.600	1	Caixa cartão	628574000*	63,00 €

Para granito; segmentado



	Diâmetro x furo mm	Dimensões do segmento mm	Número de segmentos	Rotações máx./mín.	Unidades	Embalagem	N.º de pedido	Preço
 NOVO	Disco de corte diamantado "profissional" / GP <ul style="list-style-type: none"> ■ Potente disco de corte diamantado com aresta segmentada para corte agressivo e rápido de materiais duros com ótimo rendimento de corte e elevada durabilidade ■ Particularmente adequado para todos os tipos de granito, lajes de pátio ■ Maior segurança graças aos segmentos diamantados soldados a laser. Altura do segmento 12 mm. 							
	115 x 22,23	20 x 2,4 x 12	13	13.300	1	Caixa cartão	628575000*	47,80 €
	125 x 22,23	20 x 2,4 x 12	15	12.200	1	Caixa cartão	628576000*	53,00 €
	230 x 22,23	20 x 2,6 x 12	30	6.600	1	Caixa cartão	628577000*	102,00 €

Para azulejos; aresta de corte fechada

	Diâmetro x furo mm	Dimensões do segmento mm	Número de segmentos	Rotações máx./mín.	Unidades	Embalagem	N.º de pedido	Preço
 NOVO	Disco de corte diamantado "SP" / SP-T <ul style="list-style-type: none"> ■ Disco de corte diamantado standard com aresta fechada para corte sem arestas lascadas em peças com superfícies de alta qualidade, como azulejos, placas de pedra natural ■ Alto rendimento de corte e ótima durabilidade ■ Altura do segmento 7 mm ■ Entrega em expositor de balcão na encomenda de 10 unidades 							
	115 x 22,23	1,5 x 7		13.300	1	Caixa cartão	628555000*	12,20 €
	125 x 22,23	1,5 x 7		12.200	1	Caixa cartão	628556000*	13,00 €
	230 x 22,23	1,65 x 7		6.600	1	Caixa cartão	628557000*	32,80 €



* Embalagem self-service

	Diâmetro x furo mm	Dimensões do segmento mm	Número de segmentos	Rotações máx./mín.	Unidades	Embalagem	N.º de pedido	Preço
 NOVO	Disco de corte diamantado "profissional" / TP <ul style="list-style-type: none"> ■ Potente disco de corte diamantado com aresta segmentada para corte agressivo e rápido de materiais duros com ótimo rendimento de corte e elevada durabilidade ■ Resultados de corte rápidos e limpos graças à lâmina de aço extra fina com reforço do núcleo em aço e geometria particular da aresta de corte ■ Particularmente adequado para: azulejos, azulejos, placas de pedra natural ■ Altura do segmento 10 mm 							
	115 x 22,23	1,4 x 10		13.300	1	Caixa cartão	628578000*	37,70 €
	125 x 22,23	1,4 x 10		12.200	1	Caixa cartão	628579000*	41,50 €
	230 x 22,23	1,6 x 10		6.600	1	Caixa cartão	628580000*	92,00 €
 NOVO	Disco de corte diamantado "profissional" 76 mm / TP <ul style="list-style-type: none"> ■ Disco especial para os trabalhos mais exigentes, para todos os tipos de azulejos, vidrados e não vidrados, placas de pedra natural, azulejos, cerâmica ■ Ótima qualidade de corte e elevada durabilidade graças à tecnologia de espessura fina otimizada e estrutura de diamante adaptada ■ Aresta de corte sinterizada, altura do segmento: 6 mm 							
	76 x 10	1 x 6		20.100	1	Blister	626874000*	19,80 €

Universal, segmentado

	Diâmetro x furo mm	Dimensões do segmento mm	Número de segmentos	Rotações máx./mín.	Unidades	Embalagem	N.º de pedido	Preço
 NOVO	Disco de corte diamantado "profissional" 76 mm / UP <ul style="list-style-type: none"> ■ Disco de corte diamantado com diamantes soldados a vácuo para aplicação universal ■ Propriedades de corte muito boas devido ao alto teor de diamante ■ Adequado para uma grande variedade de materiais, como betão, telhas, materiais compostos, gesso, PVC, folha de metal, hastes roscadas, madeira fina 							
	76 x 10	12 x 1,2 x 2,2	16	20.100	1	Blister	626873000*	19,80 €

Discos de fresar diamantados

Classe de qualidade "profissional" / UP-T

- Abertura rápida e confortável de roços nos mais variados materiais
- Carga de trabalho altamente reduzida graças ao composto por segmentos ordenados de forma cruzada, permitindo remover o material na totalidade. Elevada poupança de tempo graças à abertura do roço numa só passagem
- Redução da sujidade e da poeira, uma vez que o material é removido totalmente e de forma limpa
- Roços precisos para tubos individuais, ou para tubos de passagem de Ø 20 e 25 mm. Largura de corte máx.: 20 mm (2 filas) ou 30 mm (3 filas)

	Diâmetro x furo mm	Dimensões do segmento mm	Número de segmentos	Rotações máx./mín.	Unidades	Embalagem	N.º de pedido	Preço
	125 x 22,23	18 x 7	20	12.200	1	Caixa cartão	628298000*	151,00 €
	125 x 22,23	28,5 x 7	30	12.200	1	Caixa cartão	628299000*	214,00 €



Mós diamantadas e PCD

As mós diamantadas e PCD de alta qualidade e robustas da Metabo fornecem o máximo conforto de desbaste e podem ser usadas de forma particularmente económica para diferentes aplicações. Combinam a remoção máxima de material com longa vida útil da ferramenta. Isso resulta num processamento particularmente eficaz de diferentes materiais, como betão, betonilha, gesso de cal/cimento, adesivo para azulejos, revestimentos de proteção.

Mós diamantadas e PCD estão disponíveis em duas classes de qualidade:

Classic

- Boa vida útil
- Boa remoção de material



Professional

- Vida útil mais prolongada
- Muito boa remoção de material



Utilização recomendada:

- As rebarbadoras Metabo em combinação com um aspirador adequado permitem um trabalho com baixo teor de poeira.
- Recomendamos o uso de extratores de poeiras adequadas ao trabalhar com rebarbadoras angulares.

Mós diamantadas (tipo taça)

Para materiais duros, classe de qualidade do betão "classic"



- Mó de esmeril diamantada de revestimento duplo
- Para lixar camadas grossas/nivelar betão, preparação de pavimentos, remoção de revestimentos e costuras em betão, lixar estuque de cimento, estuque de calcário e cimento duro, pavimentos, nivelar granito, pedras naturais e outros materiais muito duros
- Velocidade máxima de trabalho: 80 m/s

Diâmetro x furo mm	Número de segmentos	Velocidade máxima	Unidades	N.º de pedido	Preço
125 x 22,23	20	12.200	1	628209000*	161,00 €

Para materiais duros, classe de qualidade do betão "professional"



- Mó de esmeril diamantada robusta
- Particularmente adequada para lixar camadas grossas/nivelar betão, preparação de pavimentos, remoção de revestimentos em betão, lixar estuque de cimento, estuque de calcário e cimento duro, pavimentos duros, nivelar granito, pedras naturais e outros materiais muito duros
- Processamento preciso de arestas sem lascas
- Velocidade máxima de trabalho: 80 m/s

Diâmetro x furo mm	Número de segmentos	Velocidade máxima	Unidades	N.º de pedido	Preço
125 x 22,23	16	12.200	1	628205000*	259,00 €

* Embalagem self-service

Para materiais abrasivos, classe de qualidade do abrasivo "profissional"



- Mó de esmeril diamantada robusta
- Particularmente adequada para lixar camadas de betão frescas, estuque de calcário e cimento, restos de gesso, nivelar pavimentos, remover cola de azulejos, trabalhar em mármore
- Velocidade máxima de trabalho: 80 m/s

Diâmetro x furo mm	Número de segmentos	Velocidade máxima	Unidades	N.º de pedido	Preço
125 x 22,23	16	12.200	1	628206000*	259,00 €

Para revestimentos de betão, classe de qualidade "profissional"



- Mó de esmeril especial robusta PCD
- Particularmente adequada para lixar tintas plásticas (em superfícies macias ou duras), colas, vedantes, remover tintas de óleo e de látex, betumes, PU/ poliuretano, epóxico, cola elástica, fresar estuque de calcário e gesso, lixar estuque em resina sintética, estuque de cimento duro
- Os revestimentos mais difíceis são desbastados de forma rápida e eficiente devido aos segmentos PCD (diamantes poli-cristalinos)
- Velocidade máxima de trabalho: 80 m/s

Diâmetro x furo mm	Número de segmentos	Velocidade máxima	Unidades	N.º de pedido	Preço
125 x 22,23	12	12.200	1	628208000*	334,00 €
150 x 22,23	15	10.200	1	NOVO 628097000*	443,00 €

- 01
- 02
- 03
- 04
- 05
- 06
- 07
- 08
- 09
- 10
- 11
- 12
- 13
- 14
- 15
- 16



Coroas de perfuração diamantadas para azulejo "Dry"

Estas coroas diamantadas de alta qualidade (M14) para utilização a seco com rebarbadoras são caracterizadas por uma longa vida útil e rápido progresso de perfuração graças aos diamantes soldados a vácuo. Em combinação com um adaptador M14 para sextavado (n.º de pedido 630859000), as coroas diamantadas também podem ser usadas com berbequins e berbequins de percussão. Permitem o processamento eficiente de diversos materiais, como porcelana, azulejos e granito.

Vantagens:

- Longa vida útil e rápida progressão de perfuração
- Entalhes laterais para fácil remoção do núcleo de perfuração
- Não é necessária refrigeração extra. Para Ø 6-14 mm está integrada uma emulsão de parafina para uma refrigeração melhorada.
- As brocas diamantadas "Dry" estão disponíveis individualmente e em conjuntos práticos



Utilização recomendada:

- Comprimento útil recomendado = espessura do material do azulejo, porcelana, etc. em geral máx. 2 cm.
- Comprimento útil recomendado para granito e placas até 5 cm
- Deverá retirar frequentemente a coroa do furo para arrefecer
- Velocidade máxima de trabalho: 80 m/s



Ferramentas diamantadas "Dry"

Coroas de perfuração diamantadas para azulejo "Dry", M14







- Rosca M14 para a utilização com rebarbadoras angulares
- Diamantado soldado e endurecido a vácuo para maior durabilidade e avanço rápido na perfuração
- Entalhes laterais para fácil remoção do núcleo de perfuração
- Desenvolvido para a utilização a seco. Para Ø 6-14 mm, é integrada uma emulsão de parafina adicional para melhorar a refrigeração. Recomendamos o breve arrefecimento da coroa com água, após cada furo!
- Recomendamos a utilização da espessura dos azulejos / porcelanas / placa de granito como comprimento útil. Por norma, no máx. 2 cm. As placas de granito / placas de trabalho podem ser furadas até 5 cm. Deverá retirar frequentemente a coroa do furo, para que ela possa arrefecer brevemente!
- Importante: não furar material que se encontre montado no solo!
- Velocidade máxima de trabalho: 80 m/s

Diâmetro mm	Comprimento total mm	Unidades	N.º de pedido	Preço
6	64	1	628300000*	35,50 €
8	64	1	628301000*	38,70 €
10	64	1	628302000*	40,90 €
12	64	1	628303000*	44,10 €
14	64	1	628304000*	45,70 €
18	91	1	628305000*	47,40 €
20	91	1	628306000*	48,90 €
25	91	1	628307000*	57,00 €
32	91	1	628308000*	64,00 €
35	91	1	628309000*	66,00 €
40	91	1	628310000*	77,50 €
45	91	1	628318000*	85,50 €
50	91	1	628311000*	92,50 €
55	91	1	628312000*	94,50 €
60	91	1	628313000*	97,50 €
68	91	1	628314000*	110,00 €
75	91	1	628315000*	114,00 €
82	91	1	628316000*	122,00 €

Conjunto de coroas de perfuração diamantadas para azulejo "Dry", M14

- Rosca M14 para a utilização com rebarbadoras angulares
- Diamantado soldado e endurecido a vácuo para maior durabilidade e avanço rápido na perfuração
- Entalhes laterais para fácil remoção do núcleo de perfuração
- Para utilização a seco, não necessita de refrigeração adicional. Para Ø 6-14 mm, é integrada uma emulsão de parafina adicional para melhorar a refrigeração. Recomendamos o breve arrefecimento da coroa com água, após cada furo!
- Recomendamos a utilização da espessura dos azulejos / porcelanas / placa de granito como comprimento útil. Por norma, no máx. 2 cm. As placas de granito / placas de trabalho podem ser furadas até 5 cm. Deverá retirar frequentemente a coroa do furo, para que ela possa arrefecer brevemente!
- Importante: não furar material que se encontre montado no solo!
- Velocidade máxima de trabalho: 80 m/s

	N.º de pedido	Preço
 <p>NOVO</p> <p>Conjunto de coroas de perfuração diamantadas para azulejo "Dry", 7 peças Conjunto composto por: 2 cada Ø 6 mm, 2 x 8 mm, 1 cada 10 mm, 12 mm, 14 mm</p>	628321000	222,00 €
 <p>Conjunto de coroas de perfuração diamantadas para azulejo "Dry", 3 peças Conjunto composto por: 1 cada Ø 35 mm, 50 mm, 68 mm;</p>	628322000	253,00 €
 <p>NOVO</p> <p>Conjunto de coroas de perfuração diamantadas para azulejo "Dry" 4 peças Conjunto composto por: 1 cada Ø 35 mm, 40 mm, 50 mm, 68 mm</p>	628319000	300,00 €
 <p>Conjunto de coroas de perfuração diamantadas para azulejo "Dry" 7 peças Conjunto composto por: 1 cada x Ø 6 mm, 8 mm, 14 mm, 35 mm, 40 mm, 50 mm, 68 mm;</p>	628317000	404,00 €
 <p>NOVO</p> <p>Conjunto de coroas de perfuração diamantadas para azulejo "Dry" 6 peças Conjunto composto por: 1 cada Ø 35 mm, 40 mm, 50 mm, 68 mm + coroa de perfuração diamantada 20 mm + mó de esmeril diamantada 50 mm</p>	628320000	418,00 €

Adaptador para coroas de perfuração diamantadas "Dry"

	N.º de pedido	Preço
 <p>Adaptador sextavado 10 mm / M 14</p> <ul style="list-style-type: none"> ■ Para utilização de coroas de perfuração diamantadas "Dry" em berbequim <p>Encabadouro: sextavado de 10mm, rosca macho M 14</p>	630859000*	15,00 €

Fresa diamantada "Dry", M14



	N.º de pedido	Preço
 <p>NOVO</p> <p>Fresa diamantada 20 mm "Dry"</p> <ul style="list-style-type: none"> ■ Fresa diamantada Ø 20 mm para fresar, chanfrar, furar e alargar ■ Comprimento utilizável: 40 mm; comprimento total: 75 mm ■ Ligação M14 para utilização com rebarbadora angular Ø 115 + 125 mm ■ Velocidade máxima de trabalho: 80 m/s 	628327000*	77,50 €

Mó de esmeril diamantada "Dry", M14



	N.º de pedido	Preço
 <p>NOVO</p> <p>Mó de esmeril diamantada 50mm "Dry"</p> <ul style="list-style-type: none"> ■ Potente mó de esmeril diamantada com segmentos turbo Ø 50 mm/rosca fêmea M14 ■ Ideal para trabalhos de reparação e processamento limpo de arestas sem lascas ■ Extremamente potente mesmo para trabalhos de modelagem menores ■ Ligação M14 para utilização com rebarbadora angular Ø 115 + 125 mm ■ Velocidade máxima de trabalho: 80 m/s 	628328000*	64,50 €

* Embalagem self-service

Discos abrasivos

	Classe de qualidade	Diâmetro x espessura x furo mm	Versão	Rotações máx./mín.	Unidades / unidades por embalagem	N.º de pedido	Preço
	Classe de qualidade A 46-U "Flexiarapid Super" Inox						
NOVO	<ul style="list-style-type: none"> ■ O disco superfino de alto rendimento, particularmente adequado para trabalhar aço inoxidável ■ Elevado rendimento de corte e durabilidade graças à utilização de corindos especiais ■ Sem ferro, enxofre ou cloro (Fe + S + Cl ≤ 0,1 %) na sua composição ■ Para todos os aços inoxidáveis e resistentes a ácidos (V2A, Nirosta, INOX), aço-mola e aço-ferramenta ■ Adequado para utilização na construção de veículos, contentores, carroçarias, quadros elétricos, etc. ■ Discos de corte para um trabalho silencioso e cortes precisos e limpos ■ Dureza: duro ■ Velocidade máxima de trabalho: 80 m/s 						
	A 46-U	76 x 1 x 10	—	20.100	5/1	626870000*	8,20 €
	Classe de qualidade A 46-U "Combinator" Inox HydroResist						
NOVO	<ul style="list-style-type: none"> ■ Um disco abrasivo para duas aplicações: cortes rápidos e desbastar/lixar com facilidade ■ Aplicação universal para aços inoxidáveis e para trabalhos gerais em metal ■ Sem ferro, enxofre ou cloro (Fe + S + Cl ≤ 0,1 %) na sua composição ■ Dureza: duro ■ Redução dos custos de trabalho, graças à diminuição dos tempos de preparação ■ Evita a substituição dos discos entre aplicações ■ Padrões de qualidade e de segurança máximos graças ao formato do disco e à estabilidade lateral (segurança comprovada das 3 camadas de tecido em toda a superfície) ■ Velocidade máxima de trabalho: 80 m/s 						
	A 46-U	76 x 2 x 10	⌒	20.100	3/1	626872000*	8,20 €
	Classe de qualidade C 30-S "Flexiarapid Super" Universal						
NOVO	<ul style="list-style-type: none"> ■ Disco especial superfino para processar por ex. azulejos, cerâmica, clínquer, etc. ■ Utilização universal ■ Rendimento de corte muito elevado com durabilidade acima da média ■ Tempo de corte reduzido, menos resíduos, arestas de corte limpas ■ Velocidade máxima de trabalho: 80 m/s 						
	C 30-S	76 x 1 x 10	—	20.100	5/1	626871000*	8,20 €

Discos de corte diamantados

	Diâmetro x furo mm	Dimensões do segmento mm	Número de segmentos	Rotações máx./mín.	Unidades	Embalagem	N.º de pedido	Preço
								
NOVO	Disco de corte diamantado, azulejo, "professional" 76 mm / TP							
	<ul style="list-style-type: none"> ■ Disco especial para os trabalhos mais exigentes, para todo o tipo de azulejos, vidrados e não vidrados, pedra natural, porcelana, cerâmica ■ Qualidade de corte perfeita e durabilidade muito elevada graças à tecnologia otimizada de parede fina e à estrutura ajustada do diamante ■ Aresta de corte sinterizada; altura do segmento: 6 mm 							
	76 x 10	1 x 6		20.100	1	Blister	626874000*	19,80 €
								
NOVO	Disco de corte diamantado, Universal "professional" 76 mm / UP							
	<ul style="list-style-type: none"> ■ Disco de corte diamantado com diamantes soldados a vácuo para a utilização universal ■ Características de corte muito boas graças ao elevado teor de diamantes ■ Adequados para inúmeros materiais como o betão, azulejo, materiais compostos, gesso cartonado, PVC, chapas, barras roscadas, madeira fina 							
	76 x 10	12 x 1,2 x 2,2	16	20.100	1	Blister	626873000*	19,80 €

* Embalagem self-service













Conjunto		N.º de pedido	Preço
 <p>Conjunto de iniciação Ø 76 mm</p> <ul style="list-style-type: none"> Conjunto de três discos para as mais variadas aplicações com as rebarbadoras angulares sem fio PowerMaxx CC 12 BL e CC 18 LTX BL com diâmetro do disco de 76 mm <p>Conjunto de iniciação composto por: disco de corte Flexiarapid Super inox Ø 76x1,0x10 mm, disco de corte e de rebarbar Combinator Ø 76x2,5x10 mm, disco de corte diamantado Universal professional Ø 76x10 mm</p> <p>Diâmetro: 76 mm</p> <p>NOVO</p>		626879000*	25,90 €



Discos de desbaste lamelares

	Diâmetro x furo mm	Grão	Versão	Rotações máx./mín.	Unidades / unidades por embalagem	N.º de pedido	Preço
 <p>Classe de qualidade zircónio alumínio "Flexiamant"</p> <ul style="list-style-type: none"> Adequado para lixagem grosseira e intermédia em metal, aço inoxidável, aço, ferro fundido e chapa de aço Revestimento lamelar grosso sobre prato em fibra de vidro Elevado rendimento e lixagem uniforme Lixagem a frio Baixa emissão sonora Lixagem uniforme; trabalho confortável com vibrações muito reduzidas Especialmente adequado para aços inoxidáveis Velocidade máxima de trabalho 80 m/s; tipo inclinado: ângulo de ajuste 7-9° <p>NOVO</p>							
	76 x 10	P 60	—	20.100	1/1	626875000*	3,68 €
	76 x 10	P 80	—	20.100	1/1	626876000*	3,63 €

01
02
03
04
05
06
07
08
09
10
11
12
13
14
15
16







Quais os acessórios mais adequados para cada rebarbadora?







Modelo	N.º pedido	            												
		Adaptador para resguardo de corte	Adaptador para resguardo de corte com aspiração CED 125 N.º de pedido 630401000	Resguardo de corte com aspiração CED 125 N.º de pedido 626730000	Resguardo de corte com aspiração CED 125 Plus N.º de pedido 626731000	Resguardo de fresar com aspiração GED 125 N.º de pedido 626732000	Resguardo para mó de esmeril Ø 80 mm N.º de pedido 623276000	Punho Metabo VibraTech (MVT)	Punho em arco N.º de pedido 623262000	Punho multiposições N.º de pedido 627362000	Filtro de proteção contra poeiras (ilustração exemplificativa)	Porca de aperto Metabo Quick M 14 N.º de pedido 630802000	Porca de aperto rápido M 14 N.º de pedido 630832000	Porca de aperto M 14 N.º de pedido 630706000
W 750-100	603603	630346000												
W 850-100	603606	630346000												
W 9-100	600350	630346000												
W 750-115	603604	630351000												
W 850-115	603607	630351000												
W 9-115	600354	630351000												
W 9-115 Quick	600371	630351000												
WP 9-115 Quick	600380	630351000												
W 1100-115	603613	630351000												
WP 1100-115	603612	630351000												
WP 11-115 Quick	603621	630351000												
W 750-125	603605	630352000												
W 850-125	603608	630352000												
WP 850-125	603610	630352000												
WEV 850-125	603611	630352000												
W 9-125	600376	630352000												
W 9-125 Quick	600374	630352000												
WP 9-125 Quick	600384	630352000												
WQ 1100-125	610035	630352000												
W 1100-125	603614	630352000												
W 11-125	603622	630352000												
W 11-125 Quick	603623	630352000												
WP 11-125 Quick	603624	630352000												
WEV 11-125 Quick	603625	630352000												
WEA 11-125 Quick	603626	630352000												
W 13-125 Quick	603627	630352000												
WP 13-125 Quick	603629	630352000												
WA 13-125 Quick	603630	630352000												
WPB 13-125 Quick	603631	630352000												
WPB 13-125 Quick DS	600437	630352000												
WE 15-125 Quick	600448	630352000												
WEP 15-125 Quick	600476	630352000												
WEA 15-125 Quick	600492	630352000												
WEV 15-125 Quick	600468	630352000												
WEVA 15-125 Quick	600496	630352000												
WEV 15-125 Quick HT	600562	630352000												
WE 17-125 Quick	600515	630352000												
WEP 17-125 Quick	600547	630352000												
WEV 17-125 Quick	600516	630352000												
WEV 17-125 Quick Inox	600517	630352000												
WEA 17-125 Quick	600534	630352000												









		Adaptador para resguardo de corte, semifechado (para Ø 180 mm)	Adaptador para resguardo de corte com aspiração CED 125 N.º de pedido 630401000	Resguardo de corte com aspiração CED 125 N.º de pedido 626730000	Resguardo de corte com aspiração CED 125 Plus N.º de pedido 626731000	Resguardo de fresar com aspiração GED 125 N.º de pedido 626732000	Resguardo para mó de esmeril Ø 80 mm N.º de pedido 623276000	Punho Metabo VibraTech (MVT)	Punho em arco N.º de pedido 623262000	Punho multiposições N.º de pedido 627362000	Filtro de proteção contra poeiras (ilustração exemplificativa)	Porca de aperto Metabo "Quick" M 14 N.º de pedido 630802000	Porca de aperto rápido M 14 N.º de pedido 630832000	Porca de aperto M 14 N.º de pedido 630706000
Modelo	N.º pedido													
WEBA 17-125 Quick	600514	630352000	■	■	■	■	■	627361000	■	■	630709000	■		
WEPBA 17-125 Quick	600548	630352000	■	■	■	■	■	627361000	■	■	630792000	■		
WEPBA 17-125 Quick DS	600549	630352000	■	■	■	■	■	627361000	■	■	630792000	■		
WEQ 1400-125	600347	630352000		■	■	■	■	627361000		■	-	■	■	
W 13-150 Quick	603632	630353000					■	627361000	■	■	630709000	■		■
WP 13-150 Quick	603633	630353000					■	627361000	■	■	630792000	■		■
WPB 13-150 Quick DS	603645	630353000					■	627361000	■	■	630792000	■		■
WE 15-150 Quick	600464	630353000					■	627361000	■	■	630709000	■		■
WEP 15-150 Quick	600488	630353000					■	627361000	■	■	630792000	■		■
WEV 15-150 Quick HT	600563	630353000					■	627361000	■	■	630709000	■		■
WE 17-150 Quick	601074	630353000					■	627361000	■	■	630709000	■		■
WEP 17-150 Quick	600507	630353000					■	627361000	■	■	630792000	■		■
WEV 17-150 Quick	600473	630353000					■	627361000	■	■	630709000	■		■
WEA 17-150 Quick	600535	630353000					■	627361000	■	■	630709000	■		■
WEPBA 17-150 Quick	600552	630353000					■	627361000	■	■	630792000	■		■
WEPBA 17-150 Quick DS	600553	630353000					■	627361000	■	■	630792000	■		■
														
WP 1200-125 RT	601240	630352000	■					627361000					■	■
WEV 1500-125 RT	601243	630352000	■					627361000					■	■
WE 1500-125 RT	601241	630352000	■					627361000					■	■
WEPBA 17-125 Quick RT DS	600605	630352000	■	■	■	■	■	627361000	■	■	630719000	■		
WEPBA 17-125 Quick RT	601097	630352000	■	■	■	■	■	627361000	■	■	630719000	■		
WEV 17-125 Quick Inox RT	601092	630352000	■	■	■	■	■	627361000	■	■	630719000	■		■
WEV 17-125 Quick RT	601089	630352000	■	■	■	■	■	627361000	■	■	630719000	■		■
WE 17-125 Quick RT	601086	630352000	■	■	■	■	■	627361000	■	■	630719000	■		■
WE 1500-150 RT	601242	630353000						627361000					■	■
WEP 1500-150 RT	601244	630353000						627361000					■	■
WEPBA 17-150 Quick RT DS	600606	630353000					■	627361000	■	■	630719000	■		
WEPBA 17-150 Quick RT	601098	630353000					■	627361000	■	■	630719000	■		
WEP 17-150 Quick RT	601078	630353000					■	627361000	■	■	630719000	■		■
WE 17-150 Quick RT	601087	630353000					■	627361000	■	■	630719000	■		■
WEPB 19-180 RT DS	601096	630383000						627361000	■	■	630719000	■		
WEPBA 19-180 Quick RT	601099	630383000						627361000	■	■	630719000	■		
WEA 19-180 Quick RT	601095	630383000						627361000	■	■	630719000	■		■
WE 19-180 Quick RT	601088	630383000						627361000	■	■	630719000	■		■

01
02
03
04
05
06
07
08
09
10
11
12
13
14
15
16

Quais os acessórios mais adequados para cada rebarbadora?

Modelo	N.º pedido	 Suporte N.º de pedido 635000000	 Resguardo do disco, semifechado	 Resguardo de corte com aspiração CED 230 N.º de pedido 626752000	 Resguardo para mó de esmeril Ø 110 mm N.º de pedido 623140000	 Punho Metabo Vibra Tech (MVT) N.º de pedido 627360000	 Porca de aperto rápido M 14 N.º de pedido 630800000	 Porca de aperto M 14 N.º de pedido 630706000
W 2000-180	606429		630356000		■	■	■	■
W 22-180 MVT	606461		630356000		■	■	■	■
W 2200-180	606434		630356000		■	■	■	■
WP 2200-180	606438		630356000		■	■	■	■
WE 22-180 MVT	606463		630356000		■	■	■	■
W 24-180 MVT	606466		630356000		■	■	■	■
WE 24-180 MVT	606468		630356000		■	■	■	■
WEA 24-180 MVT Quick	606471		630356000		■	■	■	■
W 26-180 MVT	606473		630356000		■	■	■	■
WEPB 24-180 MVT	606478		630356000		■	■		
WEPBA 24-180 MVT Quick	606480		630356000		■	■	■	■
W 2000-230	606430	■	630357000	■	■	■	■	■
WP 2000-230	606431	■	630357000	■	■	■	■	■
WE 2000-230	606432	■	630357000	■	■	■	■	■
W 2200-230	606435	■	630357000	■	■	■	■	■
WP 2200-230	606436	■	630357000	■	■	■	■	■
WE 2200-230	606437	■	630357000	■	■	■	■	■
WEP 2200-230	606428	■	630357000	■	■	■	■	■
WE 2400-230	606484	■	630357000	■	■	■	■	■
WEP 2400-230	606439	■	630357000	■	■	■	■	■
W 22-230 MVT	606462	■	630357000	■	■	■	■	■
WE 22-230 MVT	606464	■	630357000	■	■	■	■	■
WE 22-230 MVT Quick	606465	■	630357000	■	■	■	■	■
W 24-230 MVT	606467	■	630357000	■	■	■	■	■
WE 24-230 MVT	606469	■	630357000	■	■	■	■	■
WE 24-230 MVT Quick	606470	■	630357000	■	■	■	■	■
WEA 24-230 MVT Quick	606472	■	630357000	■	■	■	■	■
W 26-230 MVT	606474	■	630357000	■	■	■	■	■
WE 26-230 MVT Quick	606475	■	630357000	■	■	■	■	■
WEA 26-230 MVT Quick	606476	■	630357000	■	■	■	■	■
WEPB 24-230 MVT	606479	■	630357000	■	■	■		
WEPBA 24-230 MVT Quick	606481	■	630357000	■	■	■	■	■
WEPBA 26-230 MVT Quick	606482	■	630357000	■	■	■	■	■

		Adaptador para resguardo de corte	Resguardo do disco, semifechado	Adaptador para resguardo de corte com aspiração CED 125 N.º de pedido 630401000	Punho Metabo VibraTech (MVT)	Porca de aperto rápido M 14 N.º de pedido 630832000	Porca de aperto M 14 N.º de pedido 630706000
Modelo	N.º pedido						
W 18 LTX 115	602170	630351000			627361000	■	■
WPB 18 LTX BL 115	613074	630351000			627361000	■	■
W 18 LTX 125	600165	630352000		■	627361000	■	■
W 18 LTX 125 Quick	602174	630352000		■	627361000	■	■
WP 18 LTX 125 Quick	613072	630352000		■	627361000	■	■
WB 18 LTX BL 125 Quick	613077	630352000		■	627361000	■	■
WB 18 LTX BL 125 Q SE	613090	630352000		■	627361000	■	■
WPB 18 LTX BL 125 Quick	613075	630352000		■	627361000	■	■
W 18 LTX 125 Quick Inox	600174	630352000		■	627361000	■	■
W 18 LTX 150	600404	630353000			627361000	■	■
WB 18 LTX BL 150 Quick	613078	630353000			627361000	■	■
WPB 18 LTX BL 150	613076	630353000			627361000		■
WB 18 LTX BL 180	613087		630390000		627361000		■
WPB 36 LTX BL 230	613101		630363000		627360000		■
WPB 36-18 LTX BL 230	613102		630363000		627360000		■

		Resguardo do disco	Punho Metabo VibraTech N.º de pedido 627361000	Punho em arco N.º de pedido 623262000	Punho multiposições N.º de pedido 627362000	Filtro de proteção contra poeiras (ilustração exemplificativa)	Porca de aperto rápido M 14 N.º de pedido 630832000	Porca de aperto M 14 N.º de pedido 630706000
Modelo	N.º pedido							
WEF 9-125 Quick	613060	630355000	■				■	■
WEPF 9-125 Quick	613069	630355000	■				■	■
WEVF 10-125 Quick Inox	613080	630372000	■	■	■		■	
WEF 15-125 Quick	613082	630372000	■	■	■	630709000	■	
WEF 15-150 Quick	613083	630378000	■	■	■	630709000	■	
WEPBF 15-150 Quick	613084	630378000	■	■	■	630792000	■	
WEPF 15-150 Quick	613085	630378000	■	■	■	630792000	■	
WF 18 LTX 125	601306	630355000	■				■	■
WPF 18 LTX 125	613070	630355000	■				■	■

01
02
03
04
05
06
07
08
09
10
11
12
13
14
15
16

Sistemas de corte: Para trabalhos com reduzida produção de poeiras.

Os sistemas de corte com rebarbadoras proporcionam potência máxima, permitindo trabalhar com poeiras reduzidas em betão, betonilha ou azulejo. Com sistemas perfeitamente adaptados entre si, compostos pelas máquinas, resguardos de aspiração, discos especiais e aspiradores é possível trabalhar de forma especialmente produtiva, enquanto o ambiente de trabalho permanece praticamente livre de poeiras, protegendo a sua saúde.



Rebarbadora
Ø 125 mm*



CED 125 Plus
N.º de pedido
626731000



Calha-guia
N.º de pedido
631213000



CED 125
N.º de pedido
626730000



Rebarbadora
Ø 230 mm*



CED 230
N.º de pedido
626752000

Discos de corte diamantados Ø 125 mm



Universal »profissional« / UP
N.º de pedido 628559000



Betão "profissional" / CP
N.º de pedido 628571000



Granito "profissional" / GP
N.º de pedido 628576000



Azulejo "profissional" / TP
N.º de pedido 628579000

Discos de corte diamantados Ø 230 mm



Universal »profissional« / UP
N.º de pedido 628562000



Betão "profissional" / CP
N.º de pedido 628574000



Granito "profissional" / GP
N.º de pedido 628577000



Azulejo "profissional" / TP
N.º de pedido 628580000



Sacos PE
N.º de pedido
630325000



Aspiradores
multíusos
ASR 35 L ACP
N.º de pedido
602057

ASR 35 M ACP
N.º de pedido
602058

ASR 35 H ACP
N.º de pedido
602059



Mangueira de
aspiração anti-
estática Ø 35 mm
N.º de pedido
631370000



Filtro tipo cassette
em poliéster
N.º de pedido
631034000

*Pode encontrar os tipos adequados no resumo do sistema no início deste capítulo.



Trabalho praticamente sem poeiras (principalmente poeiras minerais)

- CED 230 para cortes a seco com pouca poeira até 60 mm
- CED 125 / CED 125 Plus: Para cortes a seco com pouca poeira até 25 mm, cortes livres até 27 mm

Cortes longitudinais precisos com o CED 125 Plus

- Guia de roletes para funcionamento preciso em linha reta
- Profundidade de corte ajustável
- Utilização opcional de uma calha-guia para corte preciso

CED 125 / CED 125 Plus: Ideal para cortes livres

- Remoção rápida e sem ferramentas da placa de base
- Perfeito para a reparação de fissuras

Suporte



Suporte

- Adequado para todas as rebarbadoras angulares Metabo com discos de Ø 230 mm, exceto rebarbadoras angulares sem fio
 - Para utilização estacionária de rebarbadoras angulares; posição de meia-esquadria: 0-45°
 - Profundidade de corte máxima ao utilizar rebarbadoras angulares com disco de 230 mm de diâmetro: 50 mm; largura máxima de aperto: 100 mm
 - Dimensões base da mesa: 244 x 321 mm / Altura da mesa: 34,5 mm
 - Âmbito da entrega: guia de comprimento, chave Allen 6mm
- Peso: 9.7 kg

N.º de pedido	Preço
635000000	452,00 €

01
02

Resguardos



Resguardo do disco

- Para trabalhar com discos de corte reforçados com materiais fibrosos e liga de resina sintética
 - EN/EC 60745
- Diâmetro de trabalho: 6"/ 150 mm

N.º de pedido	Preço
630412000	17,70 €

03
04

NOVO

Adaptador para resguardo de corte



- Para trabalhar com discos de corte reforçados com materiais fibrosos e liga de resina sintética
- Fácil montagem do clipe no resguardo do disco da rebarbadora angular
- EN/EC 60745
- Material: plástico
- Adequado para as rebarbadoras angulares da Metabo: W..8-..; W..9-..; W..10-..; W..11-..; W..12-..; W..13-..; W..14-..; W..15-..; W..17-..; W 18 LTX; a partir do ano de fabrico de 2008

Diâmetro dos discos Ø mm	N.º de pedido	Preço
115	630351000	11,50 €
125	630352000	10,80 €
150	630353000	11,50 €

05
06
07
08

Adaptador para resguardo de corte com aspiração



Adaptador para resguardo de corte com aspiração

- Clipe para resguardo de rebarbadoras com Ø 125 mm para cortes a seco com baixo teor de poeiras até 30 mm em materiais minerais
- Extração eficiente de poeiras para proteção da saúde e limpeza em estaleiros de construção. O material antiestático evita carga elétrica e acumulação de poeiras
- Melhor visualização da posição de corte graças ao seu design aberto
- Encaixe rápido e sem ferramentas no resguardo da rebarbadora
- União para extração de poeiras Ø 35/ 41 mm
- Adequado para as rebarbadoras Metabo W...750-125; W...850-125; W...8-125; W...9-125; W...10-125; W...11-125; W...12-125; W...13-125; W...14-125; W...15-125; W...17-125; W 18 LTX 125; WB 18 LTX BL 125; WP 18 LTX 125; WPB 18 LTX BL 125 (a partir do ano de fabrico de 2008)

N.º de pedido	Preço
630401000*	46,60 €

NOVO

11
12
13
14
15
16

* Embalagem self-service

Resguardos do disco, semifechados, ajuste rápido



- Para trabalhar com discos de corte reforçados com materiais fibrosos e liga de resina sintética
- EN/EC 60745

Diâmetro dos discos Ø mm	Adequado para	N.º de pedido	Preço
180	Rebarbadora angular Metabo Ø 180 mm (com alavanca tensora na flange)	630370000	59,50 €
230	Rebarbadora angular Metabo Ø 230 mm (com alavanca tensora na flange)	630371000	67,50 €
180	Rebarbadora angular Metabo Ø 180 mm (com alavanca tensora na flange)	630356000	43,90 €
230	Rebarbadora angular Metabo Ø 230 mm (com alavanca tensora na flange)	630357000	45,90 €
125	WEF 9-125 / WF 18 LTX 125, WEPF 9-125 Quick / WPF 18 LTX 125	630355000	39,20 €
125	WEF 15-125 Quick, WEVF 10-125 Quick Inox	630372000	23,00 €
150	WEF 15-150 Quick, WEPF 15-150 Quick, WEPBF 15-150 Quick	630378000	25,30 €
180	Rebarbadora angular Metabo WE...180...RT	630383000	55,50 €
180	W 17-180 / WX 17-180	630388000	52,00 €
180	WB 18 LTX 180 Quick	630390000	48,70 €
230	Rebarbadora angular sem fio Metabo Ø 230 mm	630363000	75,50 €

Resguardos do disco, semifechados, com parafuso de fixação



- Para trabalhar com discos de corte reforçados com materiais fibrosos e liga de resina sintética
- EN/EC 60745

Diâmetro dos discos Ø mm	Adequado para	N.º de pedido	Preço
115	W 6-115	630814000	15,90 €
125	W 1080-125	630364000	ND
150	WE 1450-150 RT	630362000	44,40 €
180	W 2000 / WX 2000	630386000	39,90 €
230	W 2000 / WX 2000	630387000	49,00 €

Resguardos do disco com calha-guia



Resguardo de corte com aspiração CED 125

- Resguardo do disco para aspiração, com função de imersão e canal de passagem otimizado, para reduzida formação de poeiras em espaços interiores e exteriores
- Formato compacto e base amovível sem ferramentas, para maior flexibilidade ao trabalhar próximo de paredes e melhor visualização em cortes livres
- Profundidade de corte ajustável sem ferramentas
- Base em chapa robusta para trabalhar sem risco de quedas
- O plástico antiestático evita descargas elétricas e acumulação de poeiras, para uma potência de aspiração elevada constante
- Comandos coloridos de grandes dimensões para fácil regulação, sem recurso a ferramentas, mesmo com luvas
- União para extração de poeiras Ø 35/41 mm
- Profundidade máx. em cortes livres, com base de 25 mm: 27 mm
- Adequado para: W..9-125; WEV 10-125 Quick; W..12-1.; WE..15-1.; WE..17-1.; W..8-1.; WE 9-125 Quick; W..11-1.; WQ 1400 (apenas 6.00346); WE 14-1.; não adequado para rebarbadoras angulares com Autobalancer; equipamento standard incl. porca de aperto 5/8" e M14.



Ø discos: 115/125 mm

Profundidade máx. de corte: 27 mm





N.º de pedido 626730000
Preço 219,00 €

		N.º de pedido	Preço
	<p>Resguardo de corte com aspiração CED 125 Plus</p> <ul style="list-style-type: none"> Resguardo do disco para aspiração, com função de imersão e canal de passagem otimizado, para cortar com reduzida formação de poeiras em espaços interiores e exteriores Formato compacto e base amovível sem ferramentas, para maior flexibilidade ao trabalhar próximo de paredes e melhor visualização em cortes livres Profundidade de corte ajustável sem ferramenta; profundidade máx. em cortes livres, com mesa de 25 mm e calha-guia de 20 mm: 27 mm Base em chapa robusta para trabalhar sem risco de quedas; ligação para aspiração de poeiras Ø 35/41 mm O plástico antiestático evita descargas elétricas e acumulação de poeiras, para uma potência de aspiração elevada constante Comandos coloridos de grandes dimensões para fácil regulação, sem recurso a ferramentas, mesmo com luvas Base em chapa com rolos de guia, para avanço fácil e preciso. Proteção de superfícies sensíveis Permite a utilização de calha-guia Metabo para cortes de máxima precisão Adequado para: W..9-125; WEV 10-125 Quick; W..12-1..; WE..15-1..; WE..17-1..; W..8-1..; WE 9-125 Quick; W..11-1..; WQ 1400 (apenas 6.00346); WE 14-1..; não adequado para rebarbadoras angulares com Autobalancer; equipamento standard incl. porca de aperto 5/8" e M14. <p>Ø discos: 115/125 mm Profundidade máx. de corte: 27 mm</p>	626731000	251,00 €
	<p>Resguardo de corte com aspiração CED 230</p> <ul style="list-style-type: none"> Resguardo do disco para aspiração, para rebarbadoras angulares com Ø 230 mm para cortes a seco até 60 mm com poeiras reduzidas Formato compacto e base amovível sem ferramentas, para maior flexibilidade ao trabalhar próximo de paredes e melhor visualização em cortes livres Profundidade de corte ajustável sem ferramentas Cortes precisos em superfícies planas graças à placa base em metal com rolos Resguardo robusto em alumínio fundido sob pressão com ajuste da profundidade de corte sem ferramentas União para extração de poeiras Ø 35/41 mm Compatível com W...-230 MVT; T...-230 MVT <p>Ø discos: 230 mm / Profundidade máx. de corte: 60 mm</p>	626752000	235,00 €
<p>Resguardo do disco "tuckpointing"</p>			
	<p>Resguardo "Tuckpointing" 125 mm</p> <ul style="list-style-type: none"> Resguardo do disco com aspiração robusto para remoção rápida de fugas de argamassa. Boa visibilidade da área de trabalho. Tampa de limpeza para acesso rápido e sem ferramentas na substituição do disco. Tubo de aspiração como punho adicional para manuseamento confortável. União para extração de poeiras Ø 2 1/4" (58 mm) <p>Adequado para W..12-1..; WE..15-1..; WE..17-1..</p>	628216000	84,50 €
<p>Resguardos para mós de esmeril</p>			
	<p>Resguardo de fresar com aspiração GED 125</p> <ul style="list-style-type: none"> Montagem rápida e sem ferramentas em rebarbadoras compatíveis Dispositivo de desengate fixo, para abertura rápida e sem ferramentas em trabalhos junto à parede, mesmo com luvas Com coroa de escovas flexível e canal de passagem otimizado, para reduzida formação de poeiras em espaços interiores e exteriores O plástico antiestático evita descargas elétricas e acumulação de poeiras, para uma potência de aspiração elevada constante; união para extração de poeiras Ø 35/41 mm Adequado para rebarbadoras angulares com disco de Ø 125 mm: W..9-1..; WEV 10-125 Quick; W..12-1..; WE..15-1..; WE..17-1..; W..8-1..; WE 9-125 Quick; W..11-1..; WQ 1400 (apenas 600346); WE 14-1..; não adequado para WP 1200-125 RT, WEV 1500-125 RT, WE 1500-125 RT 	626732000	153,00 €
	<p>Coroa de escovas de substituição GED 125</p> <ul style="list-style-type: none"> Coroa de escovas para resguardo de fresar GED 125 	626733000	26,30 €

01
02
03
04
05
06
07
08
09
10
11
12
13
14
15
16











	N.º de pedido	Preço
 <p>Resguardo para mó de esmeril Ø 80 mm</p> <ul style="list-style-type: none"> ■ Para a utilização de mós de esmeril cerâmicas Ø 80 mm em rebarbadoras angulares com diâmetro do colar de aperto de 50 mm e discos abrasivos de Ø 115 mm, 125 mm e 150 mm ■ Para rebarbadoras angulares com regulação do resguardo sem ferramentas é necessário desmontar a alavanca tensora. Respeitar as instruções do fabricante! ■ Ajustável 	623276000	78,00 €
 <p>Resguardo para mó de esmeril Ø 110 mm</p> <ul style="list-style-type: none"> ■ Para mós de esmeril cerâmicas Ø 110 mm em rebarbadoras angulares com discos de Ø 180 mm e 230 mm ■ Ajustável 	623140000	154,00 €

Punhos para rebarbadoras angulares

	N.º de pedido	Preço
 <p>Punho Metabo VibraTech (MVT), M 14</p> <ul style="list-style-type: none"> ■ Adequado para todas as rebarbadoras angulares com rosca M 14 	627360000*	18,90 €
 <p>Punho Metabo VibraTech (MVT), M 8</p> <ul style="list-style-type: none"> ■ Adequado para todas as rebarbadoras angulares com rosca M 8 	627361000*	18,90 €
 <p>Punho em arco WS</p> <ul style="list-style-type: none"> ■ Punho em forma de arco para manuseamento mais fácil, por ex. ao lixar superfícies com discos de fibra, trabalhos de polimento leves com mós de esmeril diamantadas, etc. ■ Adequado para as rebarbadoras angulares Metabo W..9.; WE 10.; W..12.; WE 15.; WE 17.. ■ Não adequado para: WP 1200-125 RT, WEV 1500-125 RT, WE 1500-125 RT, WE 1500-150 RT 	623262000	76,50 €
 <p>Punho multiposições</p> <ul style="list-style-type: none"> ■ O arco de 180° permite uma regulação contínua e independente da segunda posição do punho, para trabalhar de forma ergonómica e menos cansativa, por ex., em trabalhos de corte ou para utilizadores esquerdinos ■ No caso de posições de trabalho diferentes, é possível regular o punho adicional sem ferramentas ■ Possibilidade de inclinação do punho adicional para trás, para trabalhar com segurança e com as duas mãos em espaços contíguos ■ Adequado para W..9-1.; exceto: WEF 9-125 WEV 10-125; W..12-1.; WE15-1.; WE..17-1.; W..8-1.; WE9-125; W..11-1.; WEQ 1400-125; WE14-1.; WEVF 10-1.; WE..F 15-1.; WE..19-180.. ■ Não adequado para: WP 1200-125 RT, WEV 1500-125 RT, WE 1500-125 RT, WE 1500-150 RT 	627362000	18,30 €

Resguardo de mão

	N.º de pedido	Preço
 <p>Resguardo de mão</p> <ul style="list-style-type: none"> ■ Para colocar por baixo do punho lateral da rebarbadora, durante trabalhos com o prato de apoio ■ Para todas as rebarbadoras angulares 	630327000	27,20 €

Porcas de aperto e flanges de apoio		N.º de pedido	Preço
	Porca de aperto ■ Para todas as rebarbadoras angulares com rosca do veio M 14	630706000	4,33 €
	Porca de aperto Quick M 14 ■ Para todas as rebarbadoras angulares; também adequada para outras marcas (comprimento do veio mín. 8 mm); rosca M 14; substituição do disco sem chave	630800000*	51,50 €
	10 Porcas de aperto Quick M 14 ■ Para todas as rebarbadoras angulares; também adequada para outras marcas (comprimento do veio mín. 8 mm); rosca M 14; substituição do disco sem chave ■ 10 unidades em atrativo expositor de balcão (unidades de venda: 10)	626411000	284,00 €
	Porca de aperto M-Quick M 14 da Metabo ■ Particularmente adequada para o sistema Quick da Metabo, para substituição do disco sem ferramentas, através de botão. Adequada para todas as rebarbadoras angulares Metabo de pequenas dimensões, com botão do veio M-Quick, exceto W 6-115, W 6-125, WB 11-125; rosca M 14	630802000*	21,10 €
	Porcas de aperto rápido M 14 ■ Especialmente adequadas para rebarbadoras angulares até Ø 150 mm, para substituição do disco sem ferramentas. Rosca M 14. ■ 10 unidades num atrativo expositor de balcão. (unidades de venda: 1)	630832000*	29,00 €
	Flange de apoio ■ Para todas as rebarbadoras angulares com rosca do veio M 14	630705000	2,32 €
Filtros de proteção contra poeiras			
<ul style="list-style-type: none"> ■ Contra partículas grosseiras ou aparas, para maior durabilidade da máquina ao trabalhar por ex. com discos de lixa em fibra, discos de rebarbar e discos de corte cerâmicos ou ao polir com lã ■ Limpeza fácil e rápida graças à grelha metálica exterior sem calhas intermédias ■ Montagem sem ferramentas 			
	Filtro de proteção contra poeiras Para todas as rebarbadoras angulares standard W...12..., WE...15..., WE...17...Standard; não é adequado para rebarbadoras com interruptor de alavanca e RT	630709000*	18,80 €
	Filtro de proteção contra poeiras Para todas as rebarbadoras angulares WE...17...RT, WE...19...RT; não adequado para WP 1200-125 RT, WEV 1500-125 RT, WE 1500-125 RT, WE 1500-150 RT	630719000*	21,60 €
	Filtro de proteção contra poeiras Para todas as rebarbadoras angulares WP...12..., WEP...15..., WEP...17...com interruptor de alavanca	630792000*	27,00 €
	Filtro de proteção contra poeiras Para todas as rebarbadoras angulares W...9-..., WE...10-..., W...11-...; não é adequado para rebarbadoras angulares com interruptor de alavanca e RT	630835000*	18,30 €

NOVO

01
02
03
04
05
06
07
08
09
10
11
12
13
14
15
16

Chave de pinos

	N.º de pedido	Preço
 <p>Chave de pinos Para rebarbadoras angulares com disco de 100 mm - 150 mm diâmetro</p> <p>Versão: plana Ø dos discos: 100/150 mm</p>	623934000*	3,61 €
 <p>Chave de pinos Para rebarbadoras angulares com disco 180 mm - 230 mm diâmetro</p> <p>Versão: plana Ø dos discos: 180/230 mm</p>	623935000*	4,43 €
 <p>Chave de pinos Para rebarbadoras angulares com disco Ø 115-230 mm</p> <p>Versão: curva Ø dos discos: 115/230 mm</p>	623910000*	5,80 €

* Embalagem self-service



Máquinas perfeitas para superfícies perfeitas.

Tubos Soldados em Esquadria

1. ACETINAR

WEV 17-125 Quick Inox	WEV 17-125 Quick Inox	KNSE 9-150	RBE 15-180
	 N.º pedido 600517	 N.º pedido 602265	 N.º pedido 602243
N.º de pedido 600517	Acessórios Disco de desbaste lamelar combinado médio 626370000	Acessórios Disco compacto em tela »Unitized« médio 626402000	Acessórios Cinta de tela média 626320000

2. POLIR

RBE 15-180	RBE 15-180	RBE 15-180	RBE 15-180	KNSE 9-150	RBE 15-180
 N.º pedido 602243	 N.º pedido 602243	 N.º pedido 602243	 N.º pedido 602243	 N.º pedido 602265	 N.º pedido 602243
Acessórios Metabo Pyramid P 400 (A 45) 626313000	Acessórios Metabo Pyramid P 600 (A 30) 626314000	Acessórios Metabo Pyramid P 1200 (A 16) 626315000	Acessórios Metabo Pyramid P 2000 (A 6) 626316000	Acessórios Disco compacto »Unitized« 626401000	Acessórios Cinta de feltro suave 626323000 Massa de polir azul 623524000

Cordões de soldadura em superfícies

1. ACETINAR

SE 17-200 RT	SE 17-200 RT	SE 17-200 RT	SE 17-200 RT
 N.º de pedido 602259	 N.º de pedido 602259	 N.º de pedido 602259	 N.º de pedido 602259
	Acessórios Rolo de expansão N.º de pedido 623470000 Cintas de lixa 90 x 100/P 80 N.º de pedido 623474000	Acessórios Rolo de lixa em borracha P 180 N.º de pedido 623499000	Acessórios Rolo de lixa em borracha P 180 N.º de pedido 623488000

2. POLIR

SE 17-200 RT	SE 17-200 RT	SE 17-200 RT	SE 17-200 RT
 N.º de pedido 602259	 N.º de pedido 602259	 N.º de pedido 602259	 N.º de pedido 602259
Acessórios Rolo de expansão 623470000 Metabo Pyramid P 400 (A 45) N.º de pedido 626407000	Acessórios Rolo de expansão 623470000 Metabo Pyramid P 600 (A 30) N.º de pedido 626408000	Acessórios Rolo de expansão 623470000 Metabo Pyramid P 1200 (A 16) N.º de pedido 626409000	Acessórios Rolo de expansão 623470000 Metabo Pyramid P 2000 (A 6) N.º de pedido 626410000

Acessórios para rebarbadoras angulares Inox

Pratos de lixar compactos em tela »Unitized« - VKS



- Em tela prensada sobre prato em fibra de vidro
- Para limpeza e pré-polimento de superfícies e para lixar cordões de soldadura; menor número de passagens
- Para aços de liga corrente e de alta qualidade, metais não ferrosos e de liga leve, aços cromados e níquelados, titânio e aços
- Rotações máx.: 8.000 /min; 52 m/s, Rotações recomendadas: 3.000 min

Diâmetro x espessura x furo mm	Grão	Unidades / unidades por embalagem	Nº de pedido	Preço
125 x 22,23	Muito fino	1/1	626368000*	46,40 €
125 x 22,23	Muito fino	5/1	626417000	212,00 €

Discos abrasivos compactos em tela »Unitized« - VKS-ZK



- Tela de várias camadas, prensada, com grãos abrasivos fundidos em resina sintética (corindo de zircônio)
- Graças aos grãos abrasivos é possível realizar trabalhos de desbastar e de acabamento suaves e flexíveis.
- Adequada para desbastar e lixar cordões de soldadura, limpeza precisa e acabamento de superfícies.
- Para aços de liga corrente e de alta qualidade, metais não ferrosos e de liga leve, aços, titânio, aços cromados e níquelados.
- Possibilidade de perfilar o abrasivo para trabalhar com precisão. Rugosidade do material a trabalhar muito reduzida.
- Furo 22,23 mm (para rebarbadoras angulares).
- Máx. 10.000 /min; rotações recomendadas 3.000 /min.

Diâmetro x espessura x furo mm	Grão	Unidades / unidades por embalagem	Nº de pedido	Preço
125 x 6 x 22,23	Grosseiro	1/5	626482000	43,40 €
125 x 6 x 22,23	Médio	1/5	626483000	43,40 €

Disco de desbaste lamelar combinado - KLS



- Lixa de corindo nobre em combinação com tela de lixar de alta qualidade.
- Desbaste de material ou lixagem fina em apenas uma passagem. Lixagem extremamente uniforme com bom nível de desbaste do material.
- Para lixar ou polir cordões de soldadura, bem como para remover riscos superficiais e danos na peça de trabalho.
- Adequado para lixar, limpeza e acabamento em aço, aço inoxidável, metais não ferrosos e em liga leve, ligas de titânio.
- Velocidade máxima de trabalho: 80 m/s
- Rotações recomendadas: 3.000 /min

Diâmetro x furo mm	Grão	Unidades / unidades por embalagem	Nº de pedido	Preço
125 x 22,23	Grosseiro	1/1	626369000*	27,30 €
125 x 22,23	Grosseiro	5/1	626415000	123,00 €
125 x 22,23	Médio	1/1	626370000*	27,30 €
125 x 22,23	Médio	5/1	626416000	123,00 €

Discos de desbaste lamelares



Classe de qualidade corindo de zircônio »Flexiamant Convex«

- Disco de desbaste lamelar de formato especial, com lamelas arredondadas voltadas para cima.
- Abrasivos: corindo de zircônio.
- Graças ao seu formato, são especialmente adequados para trabalhar soldaduras em esquadria de forma mais rápida e eficiente; também adequados para o processamento de superfícies.
- Elevada capacidade de desbaste e longa duração graças à utilização de corindo de zircônio.
- Adequados para aço e aço inoxidável.
- Lixagem uniforme; trabalho confortável com vibrações muito reduzidas.
- Velocidade máxima de trabalho: 80 m/s

Diâmetro x furo mm	Grão	Versão	Rotações máx./min	Unidades / unidades por embalagem	Nº de pedido	Preço
125 x 22,23	P 40	—	12.200	1/10	626462000	11,80 €
125 x 22,23	P 60	—	12.200	1/10	626463000	11,80 €
125 x 22,23	P 80	—	12.200	1/10	626464000	11,80 €



Classe de qualidade cerâmica »Flexiamant Super Convex«

- Disco de desbaste lamelar de formato especial com lamelas arredondadas voltadas para cima.
- Graças ao seu formato, especialmente adequados para trabalhar soldaduras em esquadria; trabalho mais rápido e eficiente; também adequados para processamento de superfícies.
- Capacidade de desbaste e durabilidade muito elevadas graças à utilização de grãos cerâmicos.
- Lixagem de materiais com fraca condução térmica a frio.
- Para trabalhar aço e aço inoxidável. Especialmente adequados para os trabalhos mais exigentes, nomeadamente para ligas de aço de alta qualidade, ligas de titânio, ligas com base de níquel, aço cromado, aço cromado e niquelado, latão e bronze.
- Lixagem uniforme; trabalho confortável com vibrações muito reduzidas.
- Velocidade máxima de trabalho: 80 m/s

Diâmetro x furo mm	Grão	Versão	Rotações máx./min	Unidades / unidades por embalagem	Nº de pedido	Preço
125 x 22,23	P 60		12.200	1/10	626460000	13,00 €
125 x 22,23	P 80		12.200	1/10	626461000	13,00 €

01
02
03

Folhas de lixa autoaderentes »Metabo Pyramid«



- Estrutura tridimensional do abrasivo (forma piramidal).
- Elevada capacidade de desbaste e, simultaneamente, lixagem fina muito uniforme. Elevada durabilidade. Avanço ainda mais rápido em comparação com abrasivos correntes graças a uma redução significativa de passagens.
- Para remover riscos e revestimentos em aço inoxidável. Preparação para o polimento.
- Para todo o tipo de metais; especialmente adequado para aços inoxidáveis, ligas de titânio, cobalto, níquel e cromo.

Diâmetro mm	Grão	Unidades por embalagem	Nº de pedido	Preço
125	P 120 (A 160)	5	626371000*	47,70 €
125	P 280 (A 65)	5	626372000*	47,70 €
125	P 400 (A 45)	5	626373000*	47,70 €
125	P 600 (A 30)	5	626374000*	47,70 €
125	P 1200 (A 16)	5	626403000*	45,80 €
125	P 2000 (A 6)	5	626404000*	45,80 €

04
05
06
07

Prato de apoio autoaderente »Metabo Pyramid«



- Com fixação autoaderente e revestimento intermédio flexível em espuma; para receção de acessórios de polir e lixar.
- Prato para polir e para trabalhos de lixar de dificuldade intermédia. Especialmente recomendado para folhas de lixa autoaderentes Metabo Pyramid.

Rosca fêmea	Diâmetro mm	Espessura mm	Unidades por embalagem	Nº de pedido	Preço
5/8 "	125	3	1	623298000*	27,00 €
M 14	125	3	1	623300000*	27,00 €

09
10
11
12

Discos compactos autoaderentes em tela »Unitized« - VKS



- Em tela prensada com revestimento autoaderente.
- Para limpeza e pré-polimento de superfícies e para lixar cordões de soldadura; menor número de passagens.
- Para aços de liga corrente e de alta qualidade, metais não ferrosos e de liga leve, aços, aços cromados e niquelados, titânio.

Diâmetro mm	Grão	Unidades por embalagem	Nº de pedido	Preço
125	Muito fino	1	626375000*	42,20 €

13
14
15
16

* Embalagem self-service

Discos de limpeza



- Para remover ferrugem ligeira, decapar tintas e vernizes em metal, limpar cordões de soldadura, metais não ferrosos, cobre, alumínio e latão, lixar aço e estruturar madeira.
- Velocidade máxima de trabalho: 63 m/s
- Rotações recomendadas para Ø 115 mm: 2.900 /min, Ø 125 mm: 2.700 /min

Diâmetro x furo mm	Unidades por embalagem	Nº de pedido	Preço
115 x 22,23	1	624346000*	13,20 €
125 x 22,23	1	624347000*	15,70 €

Acessórios para lixadeiras de disco

Discos compactos em tela »Unitized« - VKS



- Em tela prensada.
- Para limpeza e pré-polimento de superfícies e para lixar cordões de soldadura; menor número de passagens.
- Para aços de liga corrente e de alta qualidade, metais não ferrosos e de liga leve, aços cromados e niquelados, titânio.
- O disco compacto em tela pode ser perfilado com lima (626396000).
- Velocidade máxima de trabalho: 60 m/s
- Rotações máximas: 6.000 /min
- Rotações recomendadas: 3.000 /min

Diâmetro x espessura x furo mm	Grão	Unidades por embalagem	Nº de pedido	Preço
150 x 3 x 25,4	Médio	1	626400000*	33,70 €
150 x 6 x 25,4	Muito fino	1	626401000*	43,10 €
150 x 6 x 25,4	Médio	1	626402000*	45,00 €

Disco de feltro





- Para polir aço inox e metais não ferrosos, sempre em conjunto com massa de polir.
- Velocidade máxima de trabalho: 31 m/s
- Rotações máximas: 3.900 /min
- Rotações recomendadas: 600-1.100 /min

Diâmetro x espessura x furo mm	Grão	Unidades por embalagem	Nº de pedido	Preço
150 x 5 x 25,4	Soft	1	626395000*	28,10 €

Acessórios para acetinadoras

Rolos de expansão

		Nº de pedido	Preço
	Rolo de expansão <ul style="list-style-type: none"> Adequado para cintas e mangas de lixa. As cintas/mangas de lixa são colocadas por cima do rolo e apertadas de forma segura através da força centrífuga. Diâmetro: 90 mm Largura: 100 mm	623470000	195,00 €
	Rolo de expansão insuflável <ul style="list-style-type: none"> Adequado para cintas e mangas de lixa. As cintas/mangas de lixa são colocadas por cima do rolo. A quantidade de ar no rolo é adaptada individualmente. Ideal para retoques Diâmetro: 90 mm Largura: 100 mm	623542000	173,00 €

Cintas de lixa 90 x 100 mm

Diâmetro mm	Largura mm	Grão	Unidades por embalagem	Nº de pedido	Preço
-------------	------------	------	------------------------	--------------	-------

	Cintas de lixa em corindo de zircónio, 90x100 mm <ul style="list-style-type: none"> Material: corindo de zircónio para grão P 40, 60, 80, 120/ corindo normal para grão P 220. Adequadas para todos os trabalhos em metal e para aços inoxidáveis. Para remover riscos e lixar cordões de soldadura. Apenas em combinação com o rolo de expansão 623470000. Velocidade máxima de trabalho: 30 m/s; recomendada: 20 m/s 				
---	--	--	--	--	--

90	100	P 40	10	623512000	51,00 €
90	100	P 60	10	623473000	51,00 €
90	100	P 80	10	623474000	51,00 €
90	100	P 120	10	623475000	51,00 €
90	100	P 220	10	623476000	45,70 €

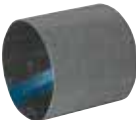
	Cintas de lixa »Metabo Pyramid« 90 x 100 mm <ul style="list-style-type: none"> Adequadas para todo o tipo de metais, especialmente aços inoxidáveis Estrutura tridimensional dos abrasivos (forma piramidal). Elevada capacidade de desbaste e lixagem extremamente uniforme e fina ao longo de toda a vida útil. Rápido avanço de trabalho; reduz consideravelmente o número de passagens em comparação com abrasivos correntes. Rotações máximas 6.400 /min; rotações recomendadas 4.200 /min 				
---	---	--	--	--	--

90	100	P 120 (A 160)	5	626405000*	52,00 €
90	100	P 280 (A 65)	5	626406000*	52,00 €
90	100	P 400 (A 45)	5	626407000*	52,00 €
90	100	P 600 (A 30)	5	626408000*	52,00 €
90	100	P 1200 (A 16)	5	626409000*	52,00 €
90	100	P 2000 (A 6)	5	626410000*	52,00 €

Mangas de lixa em tela

	<ul style="list-style-type: none"> Para remover riscos e camadas oxidadas, foscar, acetinar, desbastar e lixagem fina. Apenas em combinação com o rolo de expansão. Rotações máximas 6.400 /min; rotações recomendadas 3.200 /min 				
---	--	--	--	--	--

Diâmetro mm	Largura mm	Versão	Unidades por embalagem	Nº de pedido	Preço
90	100	Grosseiro	2	623519000	29,50 €
90	100	Médio	2	623495000	29,50 €
90	100	Fino	2	623496000	29,50 €

Rolos de lixa lamelar



- Para remover ferrugem, camadas oxidadas e riscos.
- Para estruturar e acetinar metais.
- Rotações máximas 5.800 /min; rotações recomendadas 3.200 /min

Diâmetro mm	Largura mm	Grão	Unidades por embalagem	Nº de pedido	Preço
105	100	P 40	1	623477000	46,50 €
105	100	P 60	1	623513000	46,50 €
105	100	P 80	1	623479000	46,50 €
105	100	P 120	1	623480000	46,50 €
105	100	P 180	1	623481000	51,50 €
105	100	P 240	1	623482000	51,50 €

Rolos de lixa lamelares/em tela



- Lamelas de retificação em corindo nobre combinadas com tela de nylon granulado.
- Para matificar, acetinar e remover riscos em metais.
- Remoção de tintas e alisamento de derivados de madeira.
- Rotações máximas 5.600 /min; rotações recomendadas 2.900 /min

Diâmetro mm	Largura mm	Grão	Unidades por embalagem	Nº de pedido	Preço
105	100	P 60	1	623483000	39,90 €
105	100	P 80	1	623484000	39,90 €
105	100	P 180	1	623485000	39,90 €
105	50	P 60	1	623526000	23,00 €
105	50	P 80	1	623527000	23,00 €
105	50	P 180	1	623528000	23,00 €

Rolos de lixa em tela



- Tela elástica de nylon granulado para matificar sem marcas, acetinar e polir aço inoxidável e metais não ferrosos.
- Para alisar superfícies em madeira.
- Rotações máximas 5.600 /min; rotações recomendadas 2.900 /min, Ø 115 mm: 2.600 /min

Diâmetro mm	Largura mm	Grão	Unidades por embalagem	Nº de pedido	Preço
105	100	P 60	1	623486000	45,50 €
105	100	P 80	1	623487000	45,50 €
105	100	P 180	1	623488000	45,50 €
105	100	P 280	1	623514000	45,50 €
115	100	P 400	1	623468000	55,50 €
115	100	P 600	1	623469000	55,50 €
115	100	P 900	1	623494000	55,50 €

Rolo de lixar com tela ondulada



- Para matificar e acetinar superfícies sem sobreposições, em aço inoxidável e metais não ferrosos.
- Para remover riscos superficiais e limpar superfícies.
- Tela elástica de nylon granulado disposta de forma ondulada sobre o núcleo.
- Rotações máximas 5.900 /min; rotações recomendadas 3.000 /min

Diâmetro mm	Largura mm	Grão	Unidades por embalagem	Nº de pedido	Preço
100	100	P 180	1	623567000	58,00 €

Rolo de lixa em tela



- Para limpar e decapar cordões de soldadura.
- Remoção de ferrugem, camadas oxidadas e tintas.
- Lixagem longitudinal potente em aço inoxidável.
- Rotações máximas: 5.400 /min; rotações recomendadas: 2.800 /min

Diâmetro mm	Largura mm	Grão	Unidades por embalagem	Nº de pedido	Preço
110	100	P 46	1	623525000	149,00 €

Rolos de lixa em borracha



- Mistura de borracha com grãos abrasivos SiC.
- Para eliminar riscos superficiais, lixagem longitudinal, decorativa e brilhante em aços inoxidáveis e metais não ferrosos.
- Rotações máximas: 2.700 /min; rotações recomendadas: 1.400 /min

Diâmetro mm	Largura mm	Grão	Unidades por embalagem	Nº de pedido	Preço
105	100	P 60	1	623510000	148,00 €
105	100	P 180	1	623499000	148,00 €

Anéis de polir



Anéis de polir em sisal

- Para pré-polimento e polimento de aço e aço inoxidável, em conjunto com a massa de polir branca, 623520000.
- Rotações máximas: 6.100 /min; rotações recomendadas: 1.900 /min

Diâmetro: 100 mm
Largura: 15 mm
Versão: impregnada
Unidades por embalagem: 5

Nº de pedido
623507000
Preço
84,00 €



Anéis de polir em tela

- Para pré-polimento e polimento de metais não ferrosos, com a massa de polir castanha, 623522000.
- Rotações máximas: 6.100 /min; rotações recomendadas: 1.900 /min

Diâmetro: 100 mm
Largura: 10 mm
Versão: dura
Unidades por embalagem: 8

Nº de pedido
623508000
Preço
60,50 €



Anéis de polir em tela

- Para polir em alto brilho todos os metais, com a massa de polir azul, 623524000.
- Rotações máximas: 6.100 /min; rotações recomendadas: 1.900 /min

Diâmetro: 100 mm
Largura: 10 mm
Versão: macia
Unidades por embalagem: 8

Nº de pedido
623509000
Preço
58,00 €

Massas de polir



Massa de polir branca

- Para pré-polimento e polimento de aço e aço inoxidável.
- Peso: 250 g

Nº de pedido
623520000
Preço
9,20 €



Massa de polir castanha

- Para pré-polimento e polimento de metais não ferrosos.
- Peso: 250 g

Nº de pedido
623522000
Preço
9,20 €



Massa de polir azul

- Para polir em alto brilho todos os metais.
- Peso: 250 g

Nº de pedido
623524000
Preço
9,60 €

Escovas redondas em arame de aço

- Para remover ferrugem, desbastar e limpar metais.
- Para escovar nós de madeira macia.
- Rotações máximas: 6.000 /min; rotações recomendadas: 3.000 - 4.500 /min

	Diâmetro mm	Largura mm	Espessura do arame	Nº de pedido	Preço
	100	70	0,27 mm	623501000	106,00 €

Escovas redondas em arame de aço inox

- Com arame inoxidável. Para limpar cordões de soldadura, desbastar, remover ferrugem e conferir rugosidade.
- Rotações máximas: 6.000 /min; rotações recomendadas: 2.400 - 3.900 /min

	Diâmetro mm	Largura mm	Espessura do arame	Nº de pedido	Preço
	100	70	0,20 mm	623503000	124,00 €

Escovas redondas em plástico

- Escova redonda elástica com grão para desbastar e conferir rugosidade a metais.
- Para efeitos rústicos na madeira.
- Rotações máximas: 6.000 /min; rotações recomendadas: 2.400 - 3.900 /min

	Diâmetro mm	Largura mm	Nº de pedido	Preço
	100	70	623505000	115,00 €

Escova redonda em fibra

- Para utilização em derivados de madeira e polimento de derivados de madeira decapados.
- Para criar efeitos mate, remoção de pó e limpeza.
- Rotações máximas: 6.000 /min; rotações recomendadas: 2.400 - 3.900 /min

	Diâmetro mm	Largura mm	Nº de pedido	Preço
	100	100	623506000	162,00 €

Anéis distanciadores

	Nº de pedido	Preço
 <p>3 Anéis distanciadores</p> <ul style="list-style-type: none"> ■ Para compensar a largura durante a utilização de rolos de lixar, escovas, anéis de polir. 	623511000	14,20 €

Rolo para cintas de lixa

	Rolo para cintas de lixa ■ Com superfície ondulada para trabalhos com cintas de lixa, telas de lixar e cinta de feltro. Diâmetro: 85 mm Largura: 70 mm	Nº de pedido	Preço
		623529000	171,00 €

01

Fita adesiva

	Fita adesiva ■ Para cintas de lixa.	Nº de pedido	Preço
		623530000	32,80 €

02

03

Cintas de tela

	<ul style="list-style-type: none"> ■ Para a lixagem fina ou polimento, mesmo em construções de tubos "fechados". ■ Possibilidade de voltar a fechar. ■ Apenas em conjunto com o rolo para cintas de lixa 623529000. 	Nº de pedido	Preço
		623536000	44,70 €

Comprimento mm	Largura mm	Versão	Unidades por embalagem	Nº de pedido	Preço
660	30	Grosseiro	3	623536000	44,70 €
660	30	Médio	3	623537000	44,70 €
660	30	Fino	3	623538000	44,70 €
660	30	Extra fino	3	623539000	44,70 €

04

05

06

07

Cinta de feltro

	Cinta de feltro <ul style="list-style-type: none"> ■ Para trabalhos de polir, mesmo em construções de tubos "fechados". ■ Utilizável de ambos os lados. ■ Possibilidade de voltar a fechar. ■ Apenas em conjunto com o rolo para cintas de lixa 623529000. Comprimento: 600 mm Largura: 30 mm Unidades por embalagem: 1	Nº de pedido	Preço
		623541000	18,30 €

08

09

10

11

Resguardo de proteção 50 mm (incl. veio)

	<ul style="list-style-type: none"> ■ O resguardo de proteção e o veio foram construídos especialmente para a utilização com os rolos de lixa lamelares e em tela com 50 mm de largura, o que permite trabalhar junto a cantos e arestas. 	Nº de pedido	Preço
		626413000	57,00 €

Resguardo de proteção de 50 mm incl. veio 5/8"	626413000	57,00 €
Resguardo de proteção de 50 mm incl. veio M 14	626414000	57,00 €

12

13

14

15

16

Acessórios para lixadeira de cinta para tubos

Cintas de lixa em corindo normal



- Para todo o tipo de metais. Lixa de tecido flexível, com base densa estável em algodão.
- Boa capacidade de desbaste e boa durabilidade. Lixagem uniforme.
- Velocidade recomendada: 25-35 m/s

Dimensões mm	Grão	Unidades por embalagem	Nº de pedido	Preço
30 x 533	P 120	10	626279000*	16,80 €
30 x 533	P 180	10	626280000*	16,80 €
30 x 533	P 240	10	626281000*	16,80 €
30 x 533	P 320	10	626282000*	16,80 €
30 x 533	P 400	10	626283000*	16,80 €
40 x 760	P 120	10	626300000*	24,80 €
40 x 760	P 180	10	626301000*	24,80 €
40 x 760	P 240	10	626302000*	24,80 €
40 x 760	P 320	10	626303000*	24,80 €
40 x 760	P 400	10	626304000*	24,80 €

Cintas de lixa em corindo de zircónio



- Para todo o tipo de metais, especialmente aços inoxidáveis.
- Cinta de lixa de elevada qualidade, com base densa em algodão.
- Elevada capacidade de desbaste e grande durabilidade. Lixagem uniforme.
- Para uma lixagem grossa e para desbastar aço e aço inoxidável.
- Velocidade recomendada: 25-35 m/s

Dimensões mm	Grão	Unidades por embalagem	Nº de pedido	Preço
30 x 533	P 60	10	626284000*	17,60 €
30 x 533	P 80	10	626285000*	17,40 €
30 x 533	P 120	10	626286000*	17,40 €
40 x 760	P 60	10	626305000*	26,30 €
40 x 760	P 80	10	626306000*	25,80 €
40 x 760	P 120	10	626307000*	25,80 €

Cintas de lixa de grão cerâmico



- Para todo o tipo de metais, especialmente para aços inoxidáveis. Cinta de lixa flexível de elevada qualidade, com base em algodão semiaberta.
- Capacidade de desbaste e durabilidade extremamente elevadas graças ao grão cerâmico de afiação automática. Lixagem uniforme e melhores acabamentos.
- Para pré-polimento e polimento final, por ex. de contornos, perfis, etc.
- Velocidade recomendada: 25-35 m/s para aço inoxidável.
- Velocidade recomendada: 20-30 m/s para metais não ferrosos.
- Velocidade recomendada: 5-10 m/s para aços Ni/ Co resistentes ao calor.

Dimensões mm	Grão	Unidades por embalagem	Nº de pedido	Preço
40 x 760	P 60	10	626308000*	47,20 €
40 x 760	P 80	10	626309000*	41,60 €
40 x 760	P 120	10	626310000*	34,60 €

* Embalagem self-service

Cintas de lixa »Metabo Pyramid«



- Adequadas para todo o tipo de metais, especialmente aços inoxidáveis
- Estrutura tridimensional dos abrasivos (forma piramidal). Elevada capacidade de desgaste e lixagem muito fina e uniforme ao longo de toda a vida útil.
- Rápido avanço de trabalho; reduz consideravelmente o número de passagens em comparação com abrasivos correntes.
- Produto especial para trabalhar peças muito ou pouco perfiladas na indústria do aço inoxidável.
- Velocidade recomendada: 2,7-8,5 m/s

Dimensões mm	Grão	Unidades por embalagem	Nº de pedido	Preço
30 x 533	P 120 (A 160)	5	626290000*	23,70 €
30 x 533	P 280 (A 65)	5	626291000*	23,70 €
30 x 533	P 400 (A 45)	5	626292000*	23,70 €
30 x 533	P 600 (A 30)	5	626293000*	23,70 €
30 x 533	P 1200 (A 16)	5	626294000*	23,70 €
30 x 533	P 2000 (A6)	5	626295000*	23,70 €
40 x 760	P 120 (A 160)	5	626311000*	35,10 €
40 x 760	P 280 (A 65)	5	626312000*	35,10 €
40 x 760	P 400 (A 45)	5	626313000*	35,10 €
40 x 760	P 600 (A 30)	5	626314000*	35,10 €
40 x 760	P 1200 (A 16)	5	626315000*	35,10 €
40 x 760	P 2000 (A6)	5	626316000*	35,10 €

Cintas em tela



- Para trabalhos de lixagem, limpeza e acabamento. Remove riscos, manchas e camadas oxidadas.
- Para preparar, lixar e polir cordões de soldadura.
- Velocidade recomendada: 25-30 m/s para aço.
- Velocidade recomendada: 15-25 m/s para aço inoxidável.
- Velocidade recomendada: 30-40 m/s para metais não ferrosos suaves.
- Velocidade recomendada: 5-15 m/s para ligas Ni/Co resistentes ao calor.

Dimensões mm	Grão	Unidades por embalagem	Nº de pedido	Preço
30 x 533	Grosseiro	3	626296000*	35,90 €
30 x 533	Médio	3	626297000*	35,90 €
30 x 533	Muito fino	3	626298000*	35,90 €
40 x 760	Grosseiro	3	626319000*	53,50 €
40 x 760	Médio	3	626320000*	53,50 €
40 x 760	Muito fino	3	626322000*	53,50 €

Cinta de feltro



- Para polir aço inox e metais não ferrosos, sempre em conjunto com massa de polir
- Velocidade recomendada: 10-20 m/s

Dimensões mm	Grão	Unidades por embalagem	Nº de pedido	Preço
30 x 533	Fino	1	626299000*	13,20 €
40 x 760	Fino	1	626323000*	19,60 €

Massas de polir

		Nº de pedido	Preço
	Massa de polir branca ■ Para pré-polimento e polimento de aço e aço inoxidável; peso: 250 g.	623520000	9,20 €
	Massa de polir castanha ■ Para pré-polimento e polimento de metais não ferrosos; peso: 250 g.	623522000	9,20 €
	Massa de polir azul ■ Para polimento de alto brilho em todos os metais; peso: 250 g.	623524000	9,60 €

Acessórios para retificadoras de cinta

Cintas de lixa em corindo de zircônio



- Para todo o tipo de metais, especialmente adequada para trabalhar aços inoxidáveis. Lixa de tecido com base em algodão.
- Elevada capacidade de desbaste e grande durabilidade. Lixagem uniforme.
- Para lixagem grosseira e para desbastar aço e aço inoxidável.
- Velocidade recomendada: 15-25 m/s

Dimensões mm	Grão	Unidades por embalagem	Nº de pedido	Preço
6 x 457	P 40	10	626344000*	12,50 €
6 x 457	P 60	10	626345000*	12,40 €
6 x 457	P 80	10	626346000*	12,10 €
6 x 457	P 120	10	626347000*	12,10 €
13 x 457	P 40	10	626348000*	12,90 €
13 x 457	P 60	10	626349000*	12,70 €
13 x 457	P 80	10	626350000*	12,50 €
13 x 457	P 120	10	626351000*	12,50 €
19 x 457	P 40	10	626352000*	13,60 €
19 x 457	P 60	10	626353000*	13,20 €
19 x 457	P 80	10	626354000*	12,90 €
19 x 457	P 120	10	626355000*	12,90 €

Cintas de lixa de grão cerâmico



- Para todo o tipo de metais, especialmente adequada para trabalhar aços inoxidáveis. Lixa de tecido com base em algodão.
- Capacidade de desbaste e durabilidade extremamente elevadas graças ao grão cerâmico de afiação automática. Lixagem uniforme e melhores acabamentos.
- Para pré-polimento e polimento final, por ex. de contornos, perfis, etc.
- Velocidade recomendada para aço inoxidável: 15-25 m/s
- Velocidade recomendada para metais não ferrosos: 20-30 m/s
- Velocidade recomendada para ligas Ni/Co resistentes ao calor: 5-10 m/s

Dimensões mm	Grão	Unidades por embalagem	Nº de pedido	Preço
13 x 457	P 40	10	626360000*	18,50 €
13 x 457	P 60	10	626361000*	16,60 €
13 x 457	P 80	10	626362000*	16,60 €
13 x 457	P 120	10	626363000*	16,60 €

Cintas de tela







- Para trabalhos de lixagem, limpeza e acabamento. Remove riscos, manchas e camadas oxidadas.
- Para preparar, lixar e polir cordões de soldadura.
- Velocidade recomendada para aço: 25-30 m/s
- Velocidade recomendada para aço inoxidável: 15-25 m/s
- Velocidade recomendada para metais não ferrosos suaves: 30-40 m/s
- Velocidade recomendada para ligas Ni/Co resistentes ao calor: 5-15 m/s

Dimensões mm	Grão	Unidades por embalagem	Nº de pedido	Preço
6 x 457	Grosseiro	5	626383000*	15,70 €
6 x 457	Médio	5	626384000*	15,70 €
6 x 457	Muito fino	5	626386000*	15,70 €
13 x 457	Grosseiro	5	626387000*	20,70 €
13 x 457	Médio	5	626388000*	20,70 €
13 x 457	Muito fino	5	626390000*	20,70 €

* Embalagem self-service

Dimensões mm	Grão	Unidades por embalagem	Nº de pedido	Preço
19 x 457	Grossoiro	5	626391000*	29,30 €
19 x 457	Médio	5	626392000*	29,30 €
19 x 457	Muito fino	5	626394000*	29,30 €

Braços para cintas de lixa

		Nº de pedido	Preço
	Braço para cintas de lixa 1 <ul style="list-style-type: none"> ■ Adequado para cintas de lixa de 6 x 457 mm e 13 x 457 mm ■ Para lixar em zonas estreitas, soldaduras em ângulo, desbastar arestas, lixar espaços entre ranhuras. 	626379000*	139,00 €
	Braço para cintas de lixa 2 <ul style="list-style-type: none"> ■ Adequado para cintas de lixa de 6x457 mm ■ Para lixar em zonas estreitas, desbastar arestas e tubos, lixar espaços entre ranhuras. 	626380000*	139,00 €
	Braço para cintas de lixa 3 <ul style="list-style-type: none"> ■ Adequado para cintas de lixa 13 x 457 mm ■ Para lixar arestas, desbastar tubos e lixar soldaduras topo a topo. 	626381000*	139,00 €
	Braço para cintas de lixa 4 <ul style="list-style-type: none"> ■ Adequado para cintas de lixa de 19 x 457 mm ■ Para lixar arestas e superfícies e para lixar raios e pontos de transição. 	626382000*	164,00 €

Outros acessórios para retificadoras de cinta

		Nº de pedido	Preço
	Adaptador para retificadora de cinta <ul style="list-style-type: none"> ■ Para prolongamento dos braços para cintas de lixa com 520 mm e 533 mm comprimento. 	626378000	52,00 €

Acessórios gerais para processamento de aço inoxidável

		Nº de pedido	Preço
	Fita adesiva para aço inoxidável <ul style="list-style-type: none"> ■ Para lixar perfis soldados em esquadria em aço inoxidável ■ Medidas: 2,5 m x 40 x 0,15 mm 	626376000	64,00 €
	3 Panos em microfibra 380 x 380 mm <ul style="list-style-type: none"> ■ Para limpeza e distribuição uniforme de produtos de preservação / polimento e remoção de vestígios de massa ■ Adequado para todos os metais e plásticos duros 	626398000*	28,70 €
	Spray de tratamento para aço inoxidável de 400 ml <ul style="list-style-type: none"> ■ Para limpeza, conservação e selagem de superfícies, especialmente aços inoxidáveis. 	626377000	24,40 €
	Cal de Viena <ul style="list-style-type: none"> ■ Para limpar, tratar e polir superfícies lisas, especialmente aço inoxidável, prata, latão, vidro, cerâmica, etc. ■ Conteúdo: 300 g, embalagem tipo spray 	626399000	24,20 €

Prontos para qualquer aplicação: soluções em sistema para retificadoras.

Quer deseje remover rebarbas finas ou lixar superfícies em locais de difícil acesso, temos a retificadora certa para si. As máquinas impressionam pelo seu design estreito e detalhes, como por exemplo, o bloqueio do veio para uma troca de ferramentas fácil e rápida. Uma extensa gama de acessórios complementa as diferentes retificadoras, permitindo um trabalho preciso e seguro em diferentes áreas de aplicação.

Veios flexíveis



Velocidades de 20.000 a 30.000 rpm
Nº de pedido 627609000



Velocidades de 7.500 a 30.000 rpm
Nº de pedido 630980000

Dispositivo de fixação



Nº de pedido
628329000



Rotações elevadas



GE 710 Compact
Nº de pedido 600615



G 400
Nº de pedido 600427



GE 710 Plus
Nº de pedido 600616



GA 18 LTX
Nº de pedido 600638

Binário elevado



GE 950 G Plus
Nº de pedido 600618



GA 18 LTX G
Nº de pedido 600639

Fresas em metal duro



Pontas de esmeril em corindo



Rolos de lixa lamelares



Sempre a pinça de aperto correta para o seu acessório



Para retificadoras direitas



Para veio flexível 630980000



Para veio flexível 627609000

Para retificadoras direitas				Para veio flexível 630980000			Para veio flexível 627609000		
Orifício da pinça	Versão	Nº de pedido	Preço	Orifício da pinça	Nº de pedido	Preço	Orifício da pinça	Nº de pedido	Preço
3 mm	Sextavado	631947000	24,30 €	3 mm	630976000	47,50 €	3 mm	630715000	36,00 €
6 mm	Sextavado	631945000	20,50 €	6 mm	630977000	32,40 €	6 mm	630714000	27,10 €
6 mm	Dois cantos	630820000	20,00 €	8 mm	630979000	32,40 €			
8 mm	Dois cantos	630833000	18,80 €						
8 mm	Sextavado	631946000	17,50 €						
1/8" (3,18 mm)	Sextavado	631948000	24,30 €						
1/4" (6,35 mm)	Sextavado	631949000	20,50 €						
1/4" (6,35 mm)	Dois cantos	630821000	20,00 €						

Fresas em metal duro

- Cabeça em metal duro de elevada qualidade com percentagem de cobalto
- Encabadouro especial em aço temperado
- Liga especial em cobre para união segura
- 100% de controlo sobre a superfície a retificar

Design em forma de onda

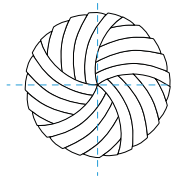

Geometria em forma de onda

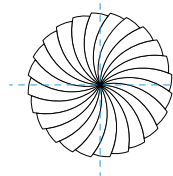

Dentes direcionados para o centro

As fresas em metal duro com dentes frontais arredondados possuem uma geometria em forma de onda, o que proporciona uma melhor qualidade de corte na ponta da ferramenta.

Formas e aplicações em resumo

ZYAS (B)



WRC (C)



KUD (D)



TRE (E)



RBF (F)



SPG (G)



B (H)



KEL (L)



SKM (M)

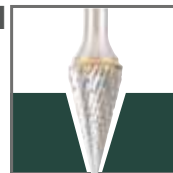

R



Velocidades de corte recomendadas para diferentes materiais:

Materiais		Dentes	Velocidade de corte
Aços e aços fundidos	Aços não temperados, sem tratamento até 1.200 N/mm ² (< 35 HRC)	Aços para construção Aços de carbono Aços para ferramentas Aços sem liga Aços endurecidos Aço fundido	Dentes alternados MX 450 - 600 m/min
	Aços temperados, tratados acima de 1.200 N/mm ² (> 35 HRC)	Aços para ferramentas Aços com tratamento Aços com liga Aço fundido	Dentes alternados MX 250 - 350 m/min
Aços inoxidáveis	Aços resistentes à ferrugem e a ácidos	Aços inoxidáveis austeníticos e ferríticos	Dentes alternados MX 250 - 350 m/min
Metais não ferrosos	Metais não ferrosos suaves	Alumínio Latão Cobre Zinco	Dentes em alumínio ALU 600 - 900 m/min
	Materiais resistentes ao calor	Ligas com base de níquel Ligas Ni/Co	Dentes alternados MX 300 - 450 m/min
Materiais em ferro fundido		Ferro fundido Ferro maleável	Dentes alternados MX 450 - 600 m/min

Exemplo: Grupo de materiais: aço inoxidável
Dentes: cruzados/ MX Velocidade de corte: 250 - 350 m/min
Cabeç. fresar Ø 8 mm **Intervalo de rotações recomendado: 10.000 - 14.000 /min**



Intervalo de rotações recomendado:

Ø da cabeça (mm)	Velocidades de corte (m/min)					
	250	300	350	450	600	900
	Rotações (min ⁻¹)					
6	13.000	16.000	19.000	24.000	32.000	
8	10.000	12.000	14.000	18.000	24.000	
9,6	8.000	10.000	12.000	15.000	20.000	
12,7	6.000	7.500	9.000	11.000	15.000	23.000



Fresas

Fresas em metal duro

- Fresas em metal duro com dentes alternados para aplicações gerais. Os dentes cruzados proporcionam um trabalho agradável e melhor controlo. Maior remoção de material graças à qualidade de corte melhorada. Adequadas para praticamente todos os metais, como aço temperado, não temperado, aço inoxidável, titânio, latão, cobre, ferro fundido e bronze.
- Exemplos de aplicações: desbastar, execução de contornos, trabalhos em locais de difícil acesso ou ângulos estreitos.

	Ø da cabeça mm	Comprimento de trabalho mm	Comprimento total mm	Ø do veio mm	Dentes	Nº de pedido	Preço
Fresas cilíndricas, forma ZYAS (com dentes frontais) Para aplicações gerais. Especialmente adequadas para contornos internos.							
ZYAS 	6	18	50	6	Dentes alternados	628341000*	18,50 €
	8	20	64	6	Dentes alternados	628342000*	24,20 €
	10	20	64	6	Dentes alternados	628343000*	26,00 €
	12	25	70	6	Dentes alternados	628344000*	41,40 €
Fresas cilíndricas, forma WRC Para trabalhos em superfícies, contornos e raios.							
WRC 	6	18	50	6	Dentes alternados	628345000*	19,50 €
	8	20	64	6	Dentes alternados	628346000*	23,90 €
	10	20	64	6	Dentes alternados	628347000*	26,30 €
	12	25	70	6	Dentes alternados	628348000*	41,30 €
Fresas esféricas, forma KUD Para execução de contornos e orifícios. Especialmente adequadas para zonas de difícil acesso.							
KUD 	6	5	50	6	Dentes alternados	628349000*	18,00 €
	8	6	52	6	Dentes alternados	628350000*	19,30 €
	10	8	54	6	Dentes alternados	628351000*	21,60 €
	12	11	56	6	Dentes alternados	628352000*	29,10 €
Fresas elípticas, forma TRE Para aplicações gerais.							
TRE 	6	10	50	6	Dentes alternados	628372000*	22,00 €
	8	15	60	6	Dentes alternados	628373000*	24,00 €
	10	16	60	6	Dentes alternados	628402000*	26,30 €
	12	22	67	6	Dentes alternados	628374000*	38,50 €
Fresas cónicas arredondadas, forma RBF Para trabalhos em peças estreitas.							
RBF 	6	18	50	6	Dentes alternados	628353000*	20,40 €
	8	20	65	6	Dentes alternados	628354000*	24,00 €
	10	20	64	6	Dentes alternados	628355000*	25,70 €
	12	25	70	6	Dentes alternados	628356000*	38,10 €
Fresas cónicas afiadas, forma SPG Para trabalhos em ângulos estreitos.							
SPG 	6	18	50	6	Dentes alternados	628357000*	20,40 €
	8	20	64	6	Dentes alternados	628358000*	24,80 €
	10	20	64	6	Dentes alternados	628359000*	27,40 €
	12	25	70	6	Dentes alternados	628360000*	37,30 €
Fresas cónicas arredondadas, B Para aplicações gerais.							
B 	6	14	50	6	Dentes alternados	628361000*	20,40 €
	8	20	64	6	Dentes alternados	628362000*	27,00 €
	10	20	65	6	Dentes alternados	628363000*	46,90 €
	12	32	77	6	Dentes alternados	628364000*	55,50 €

* Embalagem self-service

	Ø da cabeça mm	Comprimento de trabalho mm	Comprimento total mm	Ø do veio mm	Dentes	Nº de pedido	Preço
Fresas cónicas arredondadas, forma KEL Para trabalhos em zonas de difícil acesso.							
KEL 	6	18	50	6	Dentes alternados	628401000*	20,90 €
	8	25	70	6	Dentes alternados	628365000*	27,40 €
	10	30	76	6	Dentes alternados	628366000*	32,90 €
	12	32	77	6	Dentes alternados	628367000*	40,20 €
Fresas cónicas pontiagudas, forma SKM Para trabalhos em zonas de difícil acesso. Especialmente adequadas para a construção de maquetes. Graças à forma cónica é possível trabalhar diâmetros contínuos.							
SKM 	6	20	50	6	Dentes alternados	628368000*	20,90 €
	8	18	64	6	Dentes alternados	628369000*	30,50 €
	10	20	64	6	Dentes alternados	628370000*	33,00 €
	12	22	71	6	Dentes alternados	628371000*	41,30 €
Fresas angulares Fresas angulares com perfil especial curvado. O sistema de guia evita que a peça de trabalho deslize. Especialmente adequadas para ângulos estreitos em cantos/arestas, com bom controlo em cantos. Graças à geometria especial das ranhuras (dentes sobrepostos no centro da fresa) é possível obter uma fresagem fina em todas as superfícies e elevada capacidade de remoção de material, proporcionando elevada durabilidade. A parte frontal lisa ajuda a guiar a fresa e protege a superfície de danos. Especialmente desenvolvida para fresar em ângulo materiais como aço, aço inoxidável, ferro fundido, titânio, bronze, cobre, latão, etc.							
R 	12	16	70	6	Dentes simples	628378000*	88,00 €

01
02
03
04
05
06
07
08
09
10
11
12
13
14
15
16



Fresas em metal duro para alumínio

- Fresas em metal duro com dentes especiais de alumínio para processamento de materiais macios, alumínio e plásticos. Os dentes de alumínio proporcionam um grande volume de aparas e elevada capacidade de remoção de material, com um funcionamento suave.
- Exemplos de aplicações: desbastar, execução de contornos, trabalhos em locais de difícil acesso ou ângulos estreitos

	Ø da cabeça mm	Comprimento de trabalho mm	Comprimento total mm	Ø do veio mm	Dentes	Nº de pedido	Preço
Fresas cilíndricas, forma ZYAS/ alumínio (com dentes frontais) Ideais para contornos interiores e aplicações gerais							
ZYAS 	12	25	70	6	Dentes em alumínio	628375000*	51,00 €
Fresas arredondadas / forma WRC / alumínio Para trabalhos em superfícies, contornos e ângulos							
WRC 	12	25	70	6	Dentes em alumínio	628377000*	52,00 €
Fresas esféricas, forma KUD / Alumínio Para execução de contornos e orifícios							
KUD 	12	11	56	6	Dentes em alumínio	628376000*	36,50 €

Conjuntos de fresas em metal duro







- Fresas em metal duro com dentes alternados para aplicações gerais. Os dentes cruzados proporcionam um trabalho agradável e melhor controlo. Maior remoção de material graças à qualidade de corte melhorada. Adequadas para praticamente todos os metais, como aço temperado, não temperado, aço inoxidável, titânio, latão, cobre, ferro fundido e bronze.
- Exemplos de aplicações: desbastar, execução de contornos, trabalhos em locais de difícil acesso ou ângulos estreitos.

	Nº de pedido	Preço
 <p>Conjunto de fresas em metal duro Conteúdo: 1 x n.º de pedido: Ø da cabeça x comprimento de trabalho x comprimento total, Ø do veio, forma 1 x 628343000: ZYAS 102064, Cilindro / forma B 1 x 628347000: WRC 102064, Rolo arredondado/ forma C 1 x 628351000: KUD 100854, Esfera / forma D 1 x 628402000: TRE 101660, Elipse / forma E 1 x 628359000: SPG 102064, Arco afiado/ forma G</p>	628403000*	123,00 €
 <p>Conjunto de fresas em metal duro Conteúdo: 1 x n.º de pedido: Ø da cabeça x comprimento de trabalho x comprimento total, Ø do veio, forma 1 x 628343000: ZYAS 102064, Cilindro / forma B 1 x 628344000: ZYAS 122570, Cilindro / forma B 1 x 628347000: WRC 102064, Rolo arredondado/ forma C 1 x 628348000: WRC 122570, Rolo / forma C 1 x 628352000: KUD 121156, Esfera / forma D 1 x 628402000: TRE 101660, Elipse / forma E 1 x 628356000: RBF 122570, Arco arredondado / forma F 1 x 628359000: SPG 102064, Arco afiado/ forma G 1 x 628360000: SPG 122570, Arco afiado/ forma G 1 x 628367000: KEL 123277, Cone arredondado / forma L</p>	628404000*	311,00 €
 <p>Expositor para fresas em metal duro Conteúdo: 2 x n.º de pedido: Ø da cabeça x comprimento de trabalho x comprimento total, Ø do veio, forma 2 x 628341000: ZYAS 061850, Cilindro / forma B 2 x 628345000: WRC 061850, Rolo arredondado / forma C 2 x 628353000: RBF 061850, Arco arredondado / forma F 2 x 628357000: SPG 061850, Arco afiado / forma G 2 x 628401000: KEL 061850, Cone arredondado / forma L 2 x 628346000: WRC 082064, Rolo arredondado / forma C 2 x 628354000: RBF 082065, Arco arredondado / forma F 2 x 628358000: SPG 082064, Arco afiado / forma G 2 x 628365000: KEL 082570, Cone arredondado / forma L 2 x 628343000: ZYAS 102064, Cilindro / forma B 2 x 628347000: WRC 102064, Rolo arredondado / forma C 2 x 628355000: RBF 102064, Arco arredondado / forma F 2 x 628359000: SPG 102064, Arco afiado / forma G 2 x 628366000: KEL 103076, Cone arredondado / forma L 2 x 628344000: ZYAS 122570, Cilindro / forma B 1 x 628348000: WRC 122570, Rolo arredondado / forma C 2 x 628356000: RBF 122570, Arco arredondado / forma F 2 x 628360000: SPG 122570, Arco afiado / forma G 2 x 628367000: KEL 123277, Cone arredondado / forma L 2 x 628402000: TRE 101660, Elíptica / forma E</p>	628405000	1 120,00 €

Pontas de esmeril em corindo





Pontas de esmeril em corindo nobre

- Pontas de esmeril em corindo nobre para aço e aço fundido
- Para preparação e tratamento de cordões de soldadura
- Desbaste grosseiro a acabamento fino
- Para desbastar e limpar

	Ø da cabeça mm	Comprimento de trabalho mm	Comprimento total mm	Ø do veio mm	Grão	Nº de pedido	Preço
	16	32	40	6	K 46	628330000*	4,89 €
	25	25	40	6	K 36	628331000*	5,10 €
	16	32	40	6	K 46	628332000*	7,70 €
	25	25	40	6	K 36	628333000*	6,30 €
	20	32	40	6	K 36	628334000*	6,80 €
	Conjunto pontas de esmeril em corindo nobre <ul style="list-style-type: none"> ■ Pontas de esmeril em corindo nobre para aço e aço fundido ■ Adequado para preparação e tratamento de cordões de soldadura ■ De desbaste grosseiro a acabamento fino ■ Desbastar ■ Limpar Conteúdo: 1 x n.º de pedido: Ø da cabeça x comprimento de trabalho x comprimento total, Ø do veio, grão, forma 1 x 628330000: 16 x 32 x 40 mm, 6 mm, K 46, Cilíndricas 1 x 628331000: 25 x 25 x 40 mm, 6 mm, K 36, Cilíndricas 1 x 628332000: 16 x 32 x 40 mm, 6 mm, K 46, Cónicas 1 x 628333000: 25 x 25 x 40 mm, 6 mm, K 36, Esféricas 1 x 628334000: 20 x 32 x 40 mm, 6 mm, K 36, Arco afiado					628335000*	43,20 €

Pontas de esmeril em corindo normal

- Pontas de esmeril em corindo normal para aço inoxidável, inox, CN 24 N BA, versão macia, isentas de ferro e enxofre
- Para preparação e tratamento de cordões de soldadura
- Desbaste grosseiro a acabamento fino
- Para desbastar e limpar

	Ø da cabeça mm	Comprimento de trabalho mm	Comprimento total mm	Ø do veio mm	Grão	Nº de pedido	Preço
	20	32	40	6	K 24	628336000*	6,50 €
	25	32	40	6	K 24	628337000*	6,80 €
	32	32	40	6	K 24	628338000*	7,60 €
	40	20	40	6	K 24	628339000*	7,50 €
	50	10	40	6	K 24	628340000*	7,50 €

01
02
03
04
05
06
07
08
09
10
11
12
13
14
15
16

Rolos de lixa lamelares



- Rolos de lixa lamelares em corindo normal.
- Para trabalhar peças perfiladas, superfícies interiores e zonas contíguas ou de difícil acesso.
- Especialmente adequados para aplicações radiais.
- Ideais para polir, remover ferrugem, limpar, desbastar; lixagem grosseira e tratamento de superfícies em aço, matificar; lixar e lixar com efeitos.

Diâmetro x largura mm	Ø do veio mm	Grão	Rotações máx. /min	Unidades por embalagem	Nº de pedido	Preço
Ø 50 x 20	6	P 40	15.200	1	628379000*	7,90 €
Ø 50 x 20	6	P 60	15.200	1	631110000*	8,00 €
Ø 50 x 20	6	P 80	15.200	1	628380000*	ND
Ø 60 x 20	6	P 40	12.700	1	628381000*	8,30 €
Ø 60 x 20	6	P 60	12.700	1	628382000*	8,30 €
Ø 60 x 20	6	P 80	12.700	1	628383000*	8,30 €
Ø 60 x 30	6	P 40	12.700	1	628384000*	ND
Ø 60 x 30	6	P 60	12.700	1	631111000*	7,90 €
Ø 60 x 30	6	P 80	12.700	1	628385000*	9,00 €
Ø 60 x 30	6	P 120	12.700	1	628386000*	ND
Ø 60 x 30	6	P 180	12.700	1	628387000*	9,00 €
Ø 60 x 30	6	P 240	12.700	1	628388000*	ND
Ø 60 x 40	6	P 40	12.700	1	628389000*	10,40 €
Ø 60 x 40	6	P 60	12.700	1	631112000*	10,90 €
Ø 80 x 30	6	P 40	9.500	1	628391000*	12,30 €
Ø 80 x 30	6	P 60	9.500	1	628392000*	ND
Ø 80 x 30	6	P 80	9.500	1	628393000*	12,30 €
Ø 80 x 30	6	P 120	9.500	1	628394000*	12,30 €
Ø 80 x 40	6	P 40	9.500	1	628395000*	15,20 €
Ø 80 x 40	6	P 60	9.500	1	628396000*	15,20 €
Ø 80 x 40	6	P 80	9.500	1	628397000*	15,20 €
Ø 80 x 50	6	P 40	9.500	1	628398000*	17,10 €
Ø 80 x 50	6	P 60	9.500	1	628399000*	17,10 €
Ø 80 x 50	6	P 80	9.500	1	628400000*	ND

Discos de rebarbar pequenos

Classe de qualidade A 24-Q »Flexiamant Super« aço



- Disco universal especial para todos os trabalhos em metal, especialmente adequado para rebarbar, lixar cantos e também para trabalhos de soldadura.
- Dureza: duro.
- Boa capacidade de desbaste e muito boa durabilidade.

Diâmetro x espessura x furo mm	Rotações máx. /min	Velocidade máxima m/s	Unidades / unidades por embalagem	Adequados para	Nº de pedido	Preço
50 x 6 x 6	30.600	80	1/25		630187000	6,20 €

Discos de corte pequenos

Classe de qualidade A 46-U 9 »Flexiamant Super« inox



- Disco de alto rendimento, particularmente adequado para aço inoxidável.
- Elevado rendimento de corte e durabilidade graças à utilização de corindos especiais, sem ferro, enxofre ou cloro.
- (Fe + S + Cl ≤ 0,1 %) na sua composição, para todos os aços inoxidáveis e resistentes a ácidos (V2A, Nirosta, INOX), aço-mola e aço-ferramenta.
- Adequado para utilização na construção de veículos, contentores, carroçarias, quadros elétricos, etc.
- Discos de corte para trabalhar com precisão, ruído reduzido e sem rebarbas.
- Dureza: duro



Diâmetro x espessura x furo mm	Rotações máx./min	Velocidade máxima m/s	Unidades / unidades por embalagem	Adequados para	Nº de pedido	Preço
50 x 1 x 6	30.600	80	1/50		630191000	2,68 €
50 x 2 x 6	30.600	80	1/25		630192000	2,81 €
76 x 2 x 6	20.100	80	1/25		630194000	3,09 €
76 x 1,1 x 6	20.100	80	1/50		630195000	3,32 €
Mandril para discos abrasivos pequenos					630189000*	18,20 €

Pinças de aperto para retificadoras



Orifício da pinça	Versão	Nº de pedido	Preço
3 mm	Sextavado	631947000*	24,30 €
6 mm	Sextavado	631945000*	20,50 €
6 mm	Dois cantos	630820000	20,00 €
8 mm	Dois cantos	630833000	18,80 €
8 mm	Sextavado	631946000*	17,50 €
1/8" (3,18 mm)	Sextavado	631948000*	24,30 €
1/4" (6,35 mm)	Sextavado	631949000	20,50 €
1/4" (6,35 mm)	Dois cantos	630821000	20,00 €

Veios flexíveis

	Nº de pedido	Preço
 <p>Veio flexível 27609</p> <ul style="list-style-type: none"> ■ Adequado para rotações entre 20.000-30.000 /min. ■ Rolamentos de esferas em ambos os lados. ■ Para fresas, pontas de esmeril, rolos de lixa lamelares, etc. com veio de 6 mm de diâmetro. Pinça de aperto substituível por acessório com veio de 3 mm de diâmetro, disponível como acessório (630715000). ■ Haste de 6 mm para fixação do veio flexível no orifício da pinça. Caso o orifício possua uma medida diferente, será necessário substituir a pinça de aperto da máquina. Pinça de aperto 6 mm disponível como acessório (631945000). <p>Adequado para tupias: FME 737 Adequado para retificadoras direitas: G 500, GE 700, GE 710 Compact, GE 710 Plus Comprimento: 1,3 m Pino de entrada: 6 mm Orifício da pinça: 6 mm / Peso: 0,8 kg</p>	627609000*	660,00 €
 <p>Veio flexível 30980</p> <ul style="list-style-type: none"> ■ Adequado para rotações entre 7.500-30.000 /min. ■ Rolamentos de esferas em ambos os lados. ■ Para fresas, pontas de esmeril, rolos de lixa lamelares, etc. com veio de 8 mm diâmetro. Pinça de aperto substituível por acessórios com veio de 6 mm de diâmetro (630977000) e 3 mm de diâmetro (630976000), disponível como acessório. ■ Haste de 8 mm para fixação do veio flexível no orifício da pinça. Caso o orifício possua uma medida diferente, será necessário substituir a pinça de aperto da máquina. Pinça de aperto de 6 mm disponível como acessório (631945000). <p>Adequado para tupias: FME 737 Adequado para retificadoras direitas: G 500, GE 700, GE 900 Plus, GE 710 Compact, GE 710 Plus, GE 950 G Plus Comprimento: 1,3 m Pino de entrada: 8 mm Orifício da pinça: 8 mm / Peso: 0,8 kg</p>	630980000*	675,00 €

01
02
03
04
05
06
07
08
09
10
11
12
13
14
15
16

Pinças de aperto para veio flexível 630980000



- Para fixar as fresas em metal duro, pontas de esmeril, etc. no veio flexível

Orifício da pinça	Nº de pedido	Preço
3 mm	630976000	47,50 €
6 mm	630977000	32,40 €
8 mm	630979000	32,40 €



Pinças de aperto para veio flexível 627609000



- Para fixar as fresas em metal duro, pontas de esmeril, etc. no veio flexível

Orifício da pinça	Nº de pedido	Preço
3 mm	630715000	36,00 €
6 mm	630714000	27,10 €

Outros acessórios para retificadoras

	Nº de pedido	Preço
 <p>Dispositivo de fixação</p> <ul style="list-style-type: none"> ■ Dispositivo de fixação para trabalhar com um veio flexível ■ Com borracha dura, é antiderrapante e estável e pode ser pousado ou suspenso. Proteção de superfícies sensíveis. ■ Adequado para GE 710 Plus, GE 950 G Plus, GA 18 LTX, GA 18 LTX G 	628329000	276,00 €
 <p>Suporte horizontal</p> <ul style="list-style-type: none"> ■ Para fixar de forma segura berbequins e berbequins de percussão, retificadoras direitas e motores de tupa ao trabalhar com veios flexíveis. Abertura do encabadouro Ø 43 mm. Grampo (627107000) para fixação segura. 	627354000*	57,50 €
 <p>Grampo</p> <ul style="list-style-type: none"> ■ Para fixação em bancada 	627107000*	51,00 €

* Embalagem self-service

Acessórios para polidoras

Prato de apoio autoaderente



- Com fixação autoaderente; para acessórios de polir e lixar; velocidade máxima de trabalho: 80 m/s

Diâmetro mm	Espessura mm	Rosca fêmea	Rotações máx. rpm	Unidades por embalagem	Nº de pedido	Preço
113	2	M 14	13.000	1	624840000*	11,80 €
123	12	M 14	12.000	1	623287000*	24,90 €
147	12	M 14	10.000	1	623288000*	29,70 €
173	12	M 14	8.500	1	623289000*	39,20 €
113	12	5/8 "	13.000	1	623272000*	24,40 €
173	12	5/8 "	8.500	1	623273000*	38,30 €

Esponjas de polir autoaderentes, grosseiras



- Para vernizes degradados

Diâmetro mm	Espessura mm	Unidades por embalagem	Nº de pedido	Preço
80	25	1	624912000*	7,70 €
130	25	1	624913000*	10,40 €
160	25	1	624915000*	12,90 €
160	50	1	624916000*	19,70 €

Esponjas de polir autoaderentes, finas



- Para vernizes

Diâmetro mm	Espessura mm	Unidades por embalagem	Nº de pedido	Preço
80	20	1	624092000*	4,79 €
130	25	1	624967000*	10,40 €
130	50	1	624926000*	14,90 €
160	25	1	624968000*	12,90 €
160	50	1	624927000*	19,70 €

Feltro de polir autoaderente, suave



- Para vernizes, metais não ferrosos e aço inoxidável

Diâmetro mm	Espessura mm	Unidades por embalagem	Nº de pedido	Preço
130	5	1	624964000*	15,20 €
155	5	1	624965000*	24,20 €

01

02

03

04

05

06

07

08

09

10

11

12

13

14

15

16

Discos de polir em lã autoaderentes



- Para polir em alto brilho

Diâmetro mm	Unidades por embalagem	Nº de pedido	Preço
85	1	624063000*	7,80 €
130	1	631223000*	11,80 €
150	1	631217000*	21,60 €

Boinas de polir em lã com cordão de ajuste



- Para polir em alto brilho

Diâmetro mm	Unidades por embalagem	Nº de pedido	Preço
180	1	623265000*	21,60 €



Escovas em plástico



- Escova de lixar SiC, ondulada, Ø 1,27 mm. Para tratar, desbastar, lixar e estruturar superfícies.
- Adequada para aço, aço fundido, metais não ferrosos, madeira, plásticos. Velocidade máxima de trabalho: 19 m/s; Rotações recomendadas: 1200-1900 min⁻¹

Diâmetro mm	Grão	Unidades por embalagem	Nº de pedido	Preço
130	P 46	1	623740000	40,70 €
130	P 60	1	623741000	40,70 €
130	P 80	1	623742000	40,70 €

Outros acessórios para polidoras

		Nº de pedido	Preço
	Extensão M 14/ M 14 ■ Para trabalhar com os pratos de apoio; aumenta a distância entre o veio da máquina e os pratos de apoio em aprox. 35 mm; com rosca fêmea e macho M 14	631360000*	23,30 €
	Encabadouro ■ Para 2 catrabuchas de polir em pano, com flanges e porca de aperto	623107000*	101,00 €
	Cal de Viena ■ Para limpar, tratar e polir superfícies lisas, especialmente aço inoxidável, prata, latão, vidro, cerâmica, etc. ■ Conteúdo: 300 g, embalagem tipo spray	626399000	24,20 €

Acessórios para polidoras a húmido

Esponjas de polir autoaderentes



- Autoaderentes e secção intermédia flexível, moldada em espuma, para aplicação de discos diamantados flexíveis de polimento autoaderentes. Lixa para polimento e polimento curvo.
- Diâmetro 100 mm; espessura 12 mm; rosca fêmea M 14

626148000 33,20 €

Acessórios para serras para metal

Classe de qualidade A 30-R »Flexiamant« aço



- Para todos os trabalhos em aço
- Bom rendimento de corte
- Elevada durabilidade, em linha com o rendimento de corte
- Versão de dureza média para máquinas mais potentes (> 3 KW)
- Velocidade máxima de trabalho: 80 m/s

NOVO

Classe de qualidade	Diâmetro x espessura x furo mm	Versão	Rotações máx. /min	Unidades / unidades por embalagem	Nº de pedido	Preço
A 30-R	355 x 3 x 25,4	—	4.365	1/10	616346000	7,50 €

Classe de qualidade A 30-R / A 36-S »Flexiamant Super« aço



- Bom rendimento de corte e boa durabilidade
- Versão rígida para máquinas mais potentes (> 3 KW)
- A 36-S: com tecido interno para cortes rápidos
- Velocidade máxima 80 m/s

Classe de qualidade	Diâmetro x espessura x furo mm	Versão	Rotações máx. /min	Unidades / unidades por embalagem	Nº de pedido	Preço
A 30-R	350 x 3 x 25,4	—	4.365	1/10	616327000	11,50 €
A 36-S	350 x 3 x 25,4	—	4.365	1/10	616339000	12,90 €

Classe de qualidade A 24-M »Flexiamant Super« aço



- Elevado rendimento de corte e durabilidade
- Versão macia para máquinas de menor potência (< 3 KW)
- Velocidade máxima de trabalho: 80 m/s

Classe de qualidade	Diâmetro x espessura x furo mm	Versão	Rotações máx. /min	Unidades / unidades por embalagem	Nº de pedido	Preço
A 24-M	350 x 3 x 25,4	—	4.365	1/10	616338000	11,50 €

Classe de qualidade A 36-R »Flexiamant Super« inox



- Disco de corte especial dureza média para aço inoxidável
- Elevado rendimento de corte e boa durabilidade
- Baixo teor de ferro e de enxofre: < 0,1%
- Velocidade máxima de trabalho: 80 m/s
- Versão média para máquinas de menor potência (< 3 KW)

Classe de qualidade	Diâmetro x espessura x furo mm	Versão	Rotações máx. /min	Unidades / unidades por embalagem	Nº de pedido	Preço
A 36-R	350 x 3 x 25,4	—	4.365	1/10	616343000	12,90 €

01

02

03

04

05

06

07

08

09

10

11

12

13

14

15

16

Acessórios para esmeriladoras de bancada

Discos abrasivos, corindo normal



- Para aço
- Grão fino (60 N): adequados para lixar aços temperados e não temperados, por ex. brocas em espiral, chaves de fendas, escopros, cunhas de fender, ferramentas de entalhar
- Grão grosseiro (36 P): para o polimento de aços temperados e não temperados, por ex. chaves de fendas, escopros, cunhas de fender

Diâmetro x espessura x furo mm	Grão e dureza	Adequado para	Nº de pedido	Preço
120 x 20 x 20	36 P	DS 125, Ds W 3150	629088000	22,10 €
120 x 20 x 20	60 N	DS 125, Ds W 3150	629089000	22,10 €
120 x 20 x 12	60 N	DS 125 W, Ds W 3150	629090000	22,10 €
150 x 20 x 20	36 P	DS 150, Ds W 3150	630632000	27,40 €
150 x 20 x 20	60 N	DS 150, Ds W 3150	630633000	27,40 €
150 x 20 x 32	36 P	Ds 7202	630777000	27,40 €
150 x 20 x 32	60 N	Ds 7202, Ds 7203	630778000	27,40 €
175 x 25 x 20	36 P	DS 175 W / DS 175 D	629091000	45,20 €
175 x 25 x 20	60 N	DS 175 W / DS 175 D	629092000	45,20 €
175 x 25 x 32	36 P	DS 175, BS 175, TNS 175, Ds W 5175 / Ds D 6175	630657000	45,20 €
175 x 25 x 32	60 N	DS 175, BS 175, TNS 175, Ds W 5175 / Ds D 6175	630656000	45,20 €
200 x 25 x 20	36 P	DS 200/25 W / DS 200/25 D	629093000	58,00 €
200 x 25 x 20	60 N	DS 200/25 W / DS 200/25 D	629094000	58,00 €
200 x 25 x 32	36 P	DS 200, DSD 200, Ds 7211, Ds W 9200 / Ds D 9201	630784000	58,00 €
200 x 25 x 32	60 N	DS 200, DSD 200, Ds 7211, Ds W 9200 / Ds D 9201	630785000	58,00 €
200 x 32 x 32	36 P	Ds W 9200 / Ds D 9201	630634000	58,00 €
200 x 32 x 32	60 N	Ds W 9200 / Ds D 9201	630635000	58,00 €
250 x 32 x 32	24 Q	Ds 7226	630788000	96,50 €
250 x 32 x 32	60 N	Ds 7226	630789000	96,50 €
250 x 40 x 51	36 P	DSD 250, Ds D 9250	630636000	110,00 €
250 x 40 x 51	60 N	DSD 250, Ds D 9250	630637000	110,00 €

Discos abrasivos, corindo nobre



- Para lixar HSS

Diâmetro x espessura x furo mm	Grão e dureza	Adequado para	Nº de pedido	Preço
150 x 20 x 20	80 J	Ds W 3150	630638000	35,70 €
150 x 50 x 13	80 I	Ds 7203	630779000	80,00 €

Discos abrasivos, carboreto de silício



- Adequados para lixar metais duros e ferramentas revestidas a metal duro, ferro fundido, alumínio, vidro e cerâmica

Diâmetro x espessura x furo mm	Grão e dureza	Adequado para	Nº de pedido	Preço
120 x 20 x 20	80 J	DS 125	629102000	31,60 €
150 x 20 x 20	80 J	DS 150, Ds W 3150	629103000	37,00 €
175 x 25 x 20	80 J	DS 175 W / DS 175 D, TNS 175	629095000	54,00 €
175 x 25 x 32	80 J	DS 175, BS 175, TNS 175	629104000	54,00 €
200 x 25 x 20	80 J	DS 200/25 W / DS 200/25 D, TNS 175	629096000	67,00 €
200 x 25 x 32	80 J	DS 200, DSD 200, Ds W 9200 / Ds D 9201	629105000	67,00 €
250 x 40 x 51	80 J	DSD 250, Ds D 9250	629106000	136,00 €

Discos abrasivos a húmido



- Adequados para lixar aços não temperados, por ex. lâminas, escopros, formões, ferramentas de entalhar, cunhas de fender, tesouras.

Diâmetro x espessura x furo mm	Grão e dureza	Adequado para	Nº de pedido	Preço
150 x 30 x 20	220 K	TNS 150 W	629097000	59,00 €
200 x 40 x 20	220 K	TNS 175	629098000	72,00 €



Cintas de lixa



- Folha de lixa (corindo normal) de elevada qualidade com revestimento denso, elevada capacidade de remoção e longa durabilidade. Utilização universal. Para lixar e desbastar metais, aços sem ligas e ligas com baixo teor de aço, ferro fundido, ligas de alumínio, latão, bronze, revestimentos metálicos duros, borracha, plásticos, etc.
- Velocidade recomendada: 25-35 m/s

Dimensões mm	Grão	Unidades por embalagem	Nº de pedido	Preço
50 x 650	P 60	3	629060000*	17,10 €
50 x 650	P 100	3	629061000*	17,10 €
50 x 650	P 150	3	629062000*	17,10 €
50 x 1.020	P 60	3	629063000*	18,80 €
50 x 1.020	P 80	3	629064000*	18,80 €
50 x 1.020	P 100	3	629065000*	18,80 €
50 x 1.020	P 120	3	629066000*	18,80 €
50 x 1.020	P 180	3	629067000*	18,80 €
50 x 1.020	P 240	3	629068000*	18,80 €
50 x 1.020	P 400	3	629069000*	18,80 €

Outros acessórios para esmeriladoras de bancada

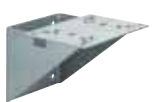

		Nº de pedido	Preço
	Mó de afiar Mó de afiar em carboneto de silício: para retificar discos abrasivos; com remoção do grão gasto.	629099000	23,90 €
	Cavalete Adequado para todas as esmeriladoras de bancada da Metabo (ano de fabrico posterior a 2005). Com recipiente amovível para água de refrigeração ou para utilização como depósito de ferramentas. Com abertura dupla vertical para armazenar discos abrasivos, ferramentas, etc.; Altura: 835 mm; Dimensão da placa: 200 x 280 mm; Ø da placa de base: 340 mm	623867000	ND
	Consola de parede Adequada para todas as esmeriladoras de bancada da Metabo até Ø 200 mm (ano de fabrico posterior a 2005), exceto BS 175, DS 250 D. Dimensões: 280 x 90 x 204 mm	623862000	91,00 €

*Embalagem self-service

Acessórios para chanfradoras, tesouras e roedoras

Pastilhas reversíveis em metal duro para desbastar e arredondar

- Para desbastar contornos
- Para chanfrar tubos
- Para processar arestas
- Adequado para KFM 9-3 RF, KFM 18 LTX 3 RF

		Nº de pedido	Preço
	10 Pastilhas reversíveis em metal duro R2, raio	623561000	179,00 €
	10 Pastilhas reversíveis em metal duro R3, raio 3	623562000	179,00 €
	10 Pastilhas reversíveis em metal duro, 45°	623560000	160,00 €

Pastilhas reversíveis em metal duro para processamento de cordões de soldadura

- Para o processamento de cordões de soldadura em superfícies planas e tubos
- Adequado para KFM 15-10 F, KFM 16-15 F, KFMPB 15-10 F

		Nº de pedido	Preço
	10 Pastilhas reversíveis em metal duro Universal Para aço e aço inoxidável	623564000	211,00 €
	10 Pastilhas reversíveis em metal duro Para aço inoxidável	623565000	217,00 €
	10 Pastilhas reversíveis em metal duro Para alumínio e plásticos	623559000	211,00 €

Parafusos de fixação para pastilhas reversíveis

		Nº de pedido	Preço
	<ul style="list-style-type: none"> ■ Para fixação das pastilhas reversíveis em chanfradoras de cantos e arestas ■ Parafusos com sextavado interior no lado da rosca, de forma a que as pastilhas e parafusos possam ser substituídos, mesmo quando estão danificados. ■ Adequados para KFM 15-10 F, KFM 16-15 F, KFMPB 15-10 F, KFM 9-3 RF, KFM 18 LTX 3 RF 	623566000	121,00 €

Acessórios para tesouras

Lâminas reversíveis

			Nº de pedido	Preço
	2 Lâminas reversíveis para SCV 18 LTX <ul style="list-style-type: none"> ■ Lâmina reversível para tesouras de alta resistência até 800 N/mm² 	NOVO	630241000*	66,00 €
	2 Lâminas reversíveis para SCV 18 LTX <ul style="list-style-type: none"> ■ Lâmina reversível para tesouras até 400 N/mm² 	NOVO	630239000*	53,50 €
	Lâmina reversível para Ku 6870 <ul style="list-style-type: none"> ■ Para tesoura para corte curvo 		630201000	16,80 €
	Lâmina reversível para Ku 6872 <ul style="list-style-type: none"> ■ Para tesoura para corte curvo 		631042000	16,20 €

Lâmina de cursor

		Nº de pedido	Preço
	Lâmina de cursor Adequada para Ku 6872 e Ku 6870	631041000	16,10 €

Acessórios para roedoras

Punção			
		Nº de pedido	Preço
	Punções para NIV18 LTX BL 1.6 <ul style="list-style-type: none"> ■ Para o processamento de chapa de aço de 0,7 até 1,6 mm ■ Para o processamento de alumínio até 2,0 mm de espessura da chapa 	630243000*	32,90 €
NOVO			
	Punção para Kn 6875 (de substituição)	630202000	119,00 €
Molde			
		Nº de pedido	Preço
	Molde para NIV18 LTX BL 1.6 <ul style="list-style-type: none"> ■ Para o processamento de chapa de aço de 0,7 até 1,6 mm ■ Para o processamento de alumínio até 2,0 mm de espessura da chapa 	630247000*	83,00 €
NOVO			
	Molde para Kn 6875 (de substituição)	630203000	116,00 €

- 01
- 02
- 03
- 04
- 05
- 06
- 07
- 08
- 09
- 10
- 11
- 12
- 13
- 14
- 15
- 16

*Embalagem self-service

Acessórios para fresadoras de abrir roços

Discos de abrir roços diamantados



Discos de abrir roços diamantados »profissional« / CP

- Disco de corte diamantado potente com aresta segmentada para corte agressivo e rápido de materiais duros, com capacidade de corte muito elevada e muito boa durabilidade
- Particularmente adequado para todos os materiais duros como betão (incluindo armado), manilhas em betão, granito, arenito duro, pedra e betonilha graças aos segmentos Turbo especiais
- Segurança máxima graças aos segmentos diamantados soldados a laser. Altura do segmento 12 mm.

NOVO

Diâmetro x furo mm	Dimensões do segmento mm	Número de segmentos	Rotações máx./min	Unidades por embalagem	Embalagem	Nº de pedido	Preço
125 x 22,23	33 x 2,4 x 12	9	12.200	1	Caixa de cartão	628571000*	36,50 €
230 x 22,23	42 x 2,6 x 12	15	6.600	1	Caixa de cartão	628574000*	63,00 €



Discos de corte diamantados »profissional« / UP

- Potente disco de abrir roços diamantado com aresta segmentada para corte agressivo e rápido de materiais duros, com desempenho de corte muito elevado e muito boa durabilidade
- Particularmente adequado para construção geral/materiais de construção, como betão, betão armado, arenitos duros e macios, telhas de argila
- Arestas de corte limpas e elevada velocidade de corte graças aos segmentos especiais de dentes curtos
- Maior segurança graças aos segmentos diamantados soldados a laser. Altura do segmento 9 mm.

NOVO

Diâmetro x furo mm	Dimensões do segmento mm	Número de segmentos	Rotações máx./min	Unidades por embalagem	Embalagem	Nº de pedido	Preço
125 x 22,23	20 x 2,4 x 9	15	12.200	1	Caixa de cartão	628559000*	32,70 €
230 x 22,23	20 x 2,6 x 9	30	6.600	1	Caixa de cartão	628562000*	58,00 €



Discos de corte diamantados

A nossa linha completa de discos de corte diamantados pode ser encontrada no capítulo 03 deste catálogo. Oferecemos discos de corte diamantados em todos os diâmetros relevantes em diferentes classes, para todas as aplicações, como corte de betão, granito, ladrilhos e outros materiais de construção.





Discos de abrir roços diamantados »professional« / UP-T

- Poupança de tempo graças à abertura do roço numa só passagem
- Abertura rápida e confortável de roços nos mais variados materiais com a MFE 40
- Grande facilidade de trabalho graças ao sistema inteligente composto por segmentos ordenados de forma cruzada, permitindo remover o material na totalidade
- Redução de sujidade e poeiras, uma vez que o material é totalmente removido de forma limpa
- Roços precisos para tubos individuais Ø 12 mm, ou para tubos de passagem de Ø 20 e 25 mm. Largura de corte máx.: 20 mm (2 filas 628298000) ou 30 mm (3 filas 628299000)











	Diâmetro x furo mm	Dimensões do segmento mm	Número de segmentos	Rotações máx./min	Unidades por embalagem	Embalagem	Nº de pedido	Preço
	125 x 22,23	18 x 7	20	12.200	1	Caixa de cartão	628298000*	151,00 €
	125 x 22,23	28,5 x 7	30	12.200	1	Caixa de cartão	628299000*	214,00 €

Outros acessórios para fresadoras de abrir roços e sistemas de corte

		Nº de pedido	Preço
	<p>Mangueira de aspiração para MFE, Ø-35 mm</p> <ul style="list-style-type: none"> ■ Utilizando uma segunda mangueira de aspiração, o aspirador pode ser colocado a uma distância até 8 m do local de trabalho ■ Com fixação tipo baioneta para colocar no bocal de aspiração das fresadoras MFE 30, MFX65 e MFE 65 <p>Comprimento da mangueira: 4 m Diâmetro interno da mangueira: 33 mm Diâmetro externo da mangueira: 40 mm Diâmetro da ligação, interno: 58 mm Fixação tipo baioneta: sim Compensação da rotação: ambos os lados</p>	630344000	147,00 €
	<p>Calha-guia</p> <ul style="list-style-type: none"> ■ Perfil resistente em alumínio anodizado ■ Revestimento antiderrapante para pousar em segurança e para proteção das peças de trabalho ■ Régua-guia de fácil regulação ■ Adequada para: W 12-125 HD Set CED / W 12-125 HD Set CED Plus <p>Adequada para: serras de recortes Metabo, serras circulares e tupias-fresadoras OFE 738 e OFE 1229 Signal (com os acessórios adequados; KS 55 FS, KSE 55 Vario Plus, KS 66 Plus, KSE 68 Plus podem ser usados diretamente); também adequado para extrator de poeiras CED 125 Plus em ligação com rebarbadoras Comprimento total: 1.500 mm</p>	631213000	100,00 €
	<p>Manga de ligação</p> <ul style="list-style-type: none"> ■ Especialmente adequada para sujidade grosseira e para aparelhos com elevada formação de poeiras ■ Adequada para todas as mangueiras de aspiração Metabo com diâmetro de 40 mm ■ Condutor de eletricidade <p>Material: plástico Diâmetro externo: 45 mm Diâmetro interno: 40 mm</p>	630796000*	32,70 €

01
02
03
04
05
06
07
08
09
10
11
12
13
14
15
16

Qual a máquina mais adequada, com que acessório, para que aplicação?

Áreas de aplicação		Para superfícies pequenas, até aprox. 50 m ²	Para superfícies médias, até aprox. 100 m ²			Para superfícies médias, até aprox. 100 m ²	Para superfícies pequenas, até aprox. 50 m ²					
Tipo		Rebarbadora p/ renovações RSEV 17-125			Rebarbadora p/ renovações RSEV 19-125 RT			Fresadora para renovações RFEV 19-125 RT				
Acessórios		Mó diamantada para betão "pro" Ø 125 mm	Mó diamantada abrasiva "pro" Ø 125 mm	Mó PCD "pro" Ø 125 mm	Mó diamantada para betão "pro" Ø 125 mm	Mó diamantada abrasiva "pro" Ø 125 mm	Mó PCD "pro" Ø 125 mm	Cabeça de fresar de dente plano (completa) Ø 115 mm / M14	Cabeça de fresar dente pontiagudo (completa) Ø 115 mm / M14	Mó diamantada para betão "pro" Ø 125 mm	Mó diamantada abrasiva "pro" Ø 125 mm	Mó PCD "pro" Ø 125 mm
		Nº de pedido 628205000	Nº de pedido 628206000	Nº de pedido 628208000	Nº de pedido 628205000	Nº de pedido 628206000	Nº de pedido 628208000	Nº de pedido 628219000	Nº de pedido 628218000	Nº de pedido 628205000	Nº de pedido 628206000	Nº de pedido 628208000
												
Betão	Betão recente	<input type="checkbox"/>	<input checked="" type="checkbox"/>	<input type="checkbox"/>	<input type="checkbox"/>	<input checked="" type="checkbox"/>	<input type="checkbox"/>	<input type="checkbox"/>	<input type="checkbox"/>	<input type="checkbox"/>	<input type="checkbox"/>	<input type="checkbox"/>
	Betão antigo/ betão muito duro > B35	<input checked="" type="checkbox"/>	<input type="checkbox"/>	<input type="checkbox"/>	<input checked="" type="checkbox"/>	<input type="checkbox"/>	<input type="checkbox"/>	<input type="checkbox"/>	<input type="checkbox"/>	<input type="checkbox"/>	<input type="checkbox"/>	<input type="checkbox"/>
Cola	Cola para azulejos	<input type="checkbox"/>	<input checked="" type="checkbox"/>	<input type="checkbox"/>	<input type="checkbox"/>	<input checked="" type="checkbox"/>	<input type="checkbox"/>	<input type="checkbox"/>	<input checked="" type="checkbox"/>	<input type="checkbox"/>	<input checked="" type="checkbox"/>	<input type="checkbox"/>
	Cola elástica	<input type="checkbox"/>	<input type="checkbox"/>	<input checked="" type="checkbox"/>	<input type="checkbox"/>	<input type="checkbox"/>	<input checked="" type="checkbox"/>	<input type="checkbox"/>	<input checked="" type="checkbox"/>	<input type="checkbox"/>	<input type="checkbox"/>	<input checked="" type="checkbox"/>
Betonilha	Macio	<input type="checkbox"/>	<input checked="" type="checkbox"/>	<input type="checkbox"/>	<input type="checkbox"/>	<input checked="" type="checkbox"/>	<input type="checkbox"/>	<input checked="" type="checkbox"/>	<input checked="" type="checkbox"/>	<input type="checkbox"/>	<input type="checkbox"/>	<input type="checkbox"/>
	Duro	<input checked="" type="checkbox"/>	<input type="checkbox"/>	<input type="checkbox"/>	<input checked="" type="checkbox"/>	<input type="checkbox"/>	<input type="checkbox"/>	<input type="checkbox"/>	<input type="checkbox"/>	<input type="checkbox"/>	<input type="checkbox"/>	<input type="checkbox"/>
Estuque	Lixar / fresar reboco de cimento duro (e / ou) (reboco de cal e cimento) com elevado teor de areia	<input checked="" type="checkbox"/>	<input type="checkbox"/>	<input checked="" type="checkbox"/>	<input checked="" type="checkbox"/>	<input type="checkbox"/>	<input checked="" type="checkbox"/>	<input type="checkbox"/>	<input checked="" type="checkbox"/>	<input checked="" type="checkbox"/>	<input type="checkbox"/>	<input checked="" type="checkbox"/>
	Lixar / fresar reboco de cimento duro	<input checked="" type="checkbox"/>	<input type="checkbox"/>	<input type="checkbox"/>	<input checked="" type="checkbox"/>	<input type="checkbox"/>	<input type="checkbox"/>	<input type="checkbox"/>	<input checked="" type="checkbox"/>	<input checked="" type="checkbox"/>	<input type="checkbox"/>	<input type="checkbox"/>
	Lixar / fresar reboco duro (reboco monomassa de cal e cimento)	<input type="checkbox"/>	<input type="checkbox"/>	<input type="checkbox"/>	<input type="checkbox"/>	<input type="checkbox"/>	<input type="checkbox"/>	<input type="checkbox"/>	<input checked="" type="checkbox"/>	<input type="checkbox"/>	<input type="checkbox"/>	<input type="checkbox"/>
	Lixar / fresar reboco de resina sintética	<input type="checkbox"/>	<input type="checkbox"/>	<input checked="" type="checkbox"/>	<input type="checkbox"/>	<input type="checkbox"/>	<input checked="" type="checkbox"/>	<input type="checkbox"/>	<input checked="" type="checkbox"/>	<input type="checkbox"/>	<input type="checkbox"/>	<input checked="" type="checkbox"/>
	Lixar / fresar reboco de cal e de gesso	<input type="checkbox"/>	<input checked="" type="checkbox"/>	<input type="checkbox"/>	<input type="checkbox"/>	<input checked="" type="checkbox"/>	<input type="checkbox"/>	<input checked="" type="checkbox"/>	<input type="checkbox"/>	<input type="checkbox"/>	<input checked="" type="checkbox"/>	<input type="checkbox"/>
	Remover resíduos de gesso	<input type="checkbox"/>	<input checked="" type="checkbox"/>	<input type="checkbox"/>	<input type="checkbox"/>	<input checked="" type="checkbox"/>	<input type="checkbox"/>	<input checked="" type="checkbox"/>	<input type="checkbox"/>	<input type="checkbox"/>	<input checked="" type="checkbox"/>	<input type="checkbox"/>
Tinta / revestimento	Tintas à base de látex/óleo	<input type="checkbox"/>	<input type="checkbox"/>	<input type="checkbox"/>	<input type="checkbox"/>	<input type="checkbox"/>	<input checked="" type="checkbox"/>	<input checked="" type="checkbox"/>	<input type="checkbox"/>	<input type="checkbox"/>	<input type="checkbox"/>	<input checked="" type="checkbox"/>
	Tinta plástica de proteção (cor de betão)	<input type="checkbox"/>	<input type="checkbox"/>	<input type="checkbox"/>	<input type="checkbox"/>	<input type="checkbox"/>	<input checked="" type="checkbox"/>	<input type="checkbox"/>	<input checked="" type="checkbox"/>	<input type="checkbox"/>	<input type="checkbox"/>	<input checked="" type="checkbox"/>
	Betume	<input type="checkbox"/>	<input type="checkbox"/>	<input type="checkbox"/>	<input type="checkbox"/>	<input type="checkbox"/>	<input checked="" type="checkbox"/>	<input type="checkbox"/>	<input type="checkbox"/>	<input type="checkbox"/>	<input type="checkbox"/>	<input checked="" type="checkbox"/>
	PU poliuretano	<input type="checkbox"/>	<input type="checkbox"/>	<input type="checkbox"/>	<input type="checkbox"/>	<input type="checkbox"/>	<input checked="" type="checkbox"/>	<input checked="" type="checkbox"/>	<input type="checkbox"/>	<input type="checkbox"/>	<input type="checkbox"/>	<input checked="" type="checkbox"/>
	Epóxido	<input type="checkbox"/>	<input type="checkbox"/>	<input type="checkbox"/>	<input type="checkbox"/>	<input type="checkbox"/>	<input checked="" type="checkbox"/>	<input type="checkbox"/>	<input checked="" type="checkbox"/>	<input type="checkbox"/>	<input type="checkbox"/>	<input checked="" type="checkbox"/>
Pedra natural / cerâmica	Granito	<input checked="" type="checkbox"/>	<input type="checkbox"/>	<input type="checkbox"/>	<input checked="" type="checkbox"/>	<input type="checkbox"/>	<input type="checkbox"/>	<input type="checkbox"/>	<input type="checkbox"/>	<input type="checkbox"/>	<input type="checkbox"/>	<input type="checkbox"/>
	Cerâmica	<input checked="" type="checkbox"/>	<input type="checkbox"/>	<input type="checkbox"/>	<input checked="" type="checkbox"/>	<input type="checkbox"/>	<input type="checkbox"/>	<input type="checkbox"/>	<input type="checkbox"/>	<input type="checkbox"/>	<input type="checkbox"/>	<input type="checkbox"/>
	Mármore	<input type="checkbox"/>	<input checked="" type="checkbox"/>	<input type="checkbox"/>	<input type="checkbox"/>	<input checked="" type="checkbox"/>	<input type="checkbox"/>	<input type="checkbox"/>	<input type="checkbox"/>	<input type="checkbox"/>	<input type="checkbox"/>	<input type="checkbox"/>

Muito adequado Particularmente adequado

Acessórios para rebarbadoras para renovações

Para materiais duros, betão de classe »profissional«



- Mó de esmeril diamantada robusta. Particularmente adequada para lixar camadas grossas/nivelar betão, preparação de pavimentos, remoção de revestimentos em betão, lixar estuque de cimento, estuque de calcário e cimento duro, pavimentos duros, nivelar granito, pedras naturais e outros materiais muito duros e trabalhar arestas sem lascas
- Velocidade máxima 80 m/s

Diâmetro x furo mm	Número de segmentos	Rotações máx.	Unidades por embalagem	Nº de pedido	Preço
125 x 22,23	16	12.200	1	628205000*	259,00 €

Para materiais abrasivos, abrasivo de classe »profissional«



- Mó de esmeril diamantada robusta. Particularmente adequada para lixar camadas de betão recente, estuque de calcário e cimento, restos de gesso, nivelar pavimentos, remover cola de azulejos, trabalhar em mármore
- Velocidade máxima 80 m/s

Diâmetro x furo mm	Número de segmentos	Rotações máx.	Unidades por embalagem	Nº de pedido	Preço
125 x 22,23	16	12.200	1	628206000*	259,00 €

Para tintas e revestimentos, classe »profissional«



- Mó de esmeril especial robusta. Particularmente adequada para lixar tintas plásticas (em superfícies macias ou duras), colas, vedantes, remover tintas de óleo e de látex, betumes, PU/ poliuretano, epóxido, cola elástica, fresar estuque de calcário e gesso, lixar estuque em resina sintética, estuque de cimento duro
- Mó de esmeril com segmentos PCD (diamantes policristalinos): os revestimentos mais difíceis são desbastados de forma rápida e eficiente, sem colar
- Velocidade máxima 80 m/s

Diâmetro x furo mm	Número de segmentos	Rotações máx.	Unidades por embalagem	Nº de pedido	Preço
125 x 22,23	12	12.200	1	628208000*	334,00 €
150 x 22,23	15	10.200	1	628097000*	443,00 €

Para materiais duros, betão, classe »classic«



- Mó de esmeril diamantada de revestimento duplo para lixar camadas grossas de betão, nivelar betão, preparação de pavimentos, remoção de revestimentos e cordões em betão, lixar estuque de cimento, estuque de calcário e cimento duro, pavimento duro, nivelar granito, pedras naturais e outros materiais muito duros
- Velocidade máxima 80 m/s

Diâmetro x furo mm	Número de segmentos	Rotações máx.	Unidades por embalagem	Nº de pedido	Preço
125 x 22,23	20	12.200	1	628209000*	161,00 €

Coroa de escovas de substituição





- Coroa de escovas de substituição RS**
- Adequado para RS 14-125, RS 17-125, RSEV 19-125 RT

Nº de pedido	Preço
628214000*	31,70 €



*Embalagem self-service

Acessórios para fresadoras para renovações

Cabeças de fresar

	Nº de pedido	Preço
 <p>Cabeça de fresar de dente pontiagudo completa</p> <ul style="list-style-type: none"> ■ Cabeça de fresar de dente pontiagudo completa, equipada com 10 estrelas de fresar em metal duro ■ Para remover estuque duro, betão, camadas de espuma, resíduos de cola, pinturas sobre estuque, estuque em resina sintética, tintas plásticas de proteção, estuque sobre vigas e tintas de óleo / látex ■ A superfície adquire rugosidade graças à forma pontiaguda das estrelas de fresar ■ Adequada para RFEV 19-125 RT 	628218000*	312,00 €
 <p>Cabeça de fresar de dente plano completa</p> <ul style="list-style-type: none"> ■ Cabeça de fresar de dente plano completa, equipada com 10 estrelas de fresar em metal duro ■ Para remover materiais suaves como estuque, betão fresco (verde), camadas de espuma e resíduos de cola, camadas suaves em poliuretano, pinturas sobre estuque, estuque em vigas de madeira, estuque sobre tintas de óleo / látex, transições de moldes e placas de betão em superfícies com betão recente ■ A superfície é alisada graças à forma plana das estrelas de fresar (corte tirante) ■ Adequada para RFEV 19-125 RT 	628219000*	312,00 €

Estrelas de fresar

	Nº de pedido	Preço
 <p>10 Estrelas de fresar de dente pontiagudo</p> <ul style="list-style-type: none"> ■ Para a parte posterior da cabeça de fresar da RF 14-115 / RFEV 19-125 RT ■ Com 5 parafusos em microcápsulas para fixação segura 	628270000*	195,00 €
 <p>10 Estrelas de fresar de dente plano</p> <ul style="list-style-type: none"> ■ Para a parte posterior da cabeça de fresar da RF 14-115 / RFEV 19-125 RT ■ Com 5 parafusos em microcápsulas para fixação segura 	628271000*	195,00 €

Coroa de escovas de substituição

	Nº de pedido	Preço
 <p>Coroa de escovas de substituição RF</p> <ul style="list-style-type: none"> ■ Adequado para RF 14-115 / RFEV 19-125 RT 	628215000*	31,70 €

*Embalagem self-service

SDS-max/SDS-plus: classes

A Metabo oferece-lhe três classes distintas de brocas e escopros: brocas de qualidade robustas e resistentes para aplicações simples, aplicações de elevada exigência e aplicações extremas com elevados níveis de exigência. Isto significa que temos à sua disposição a broca ou o escopro perfeito para qualquer aplicação.

»Classic«

Sólidas, robustas e fiáveis. Estas características definem na perfeição os acessórios »Classic«. As brocas de percussão »Classic« possuem ponta em metal duro e oferecem uma boa durabilidade. O material de elevada qualidade e a boa capacidade de desbaste distinguem os escopros desta classe. Estes oferecem sempre bons resultados em todas as aplicações comuns.

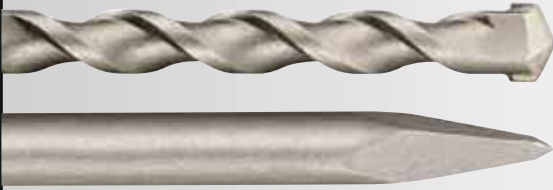

»Professional« / »Pro 4«

No âmbito das brocas, »Professional« significa simplesmente »Pro4«. As brocas e os escopros desta classe são de qualidade particularmente elevada e duradouros. O aço especial temperado e os tratamentos especiais da superfície garantem uma longa durabilidade e um avanço rápido ao furar e demolir. Para utilizadores com exigências elevadas que pretendem obter mais do que o esperado.



»Professional Premium« / »Pro 4 Premium«

Trata-se da classe de topo. Garante o máximo que uma ferramenta pode oferecer. Estes produtos possuem características inovadoras que permitem alcançar resultados de trabalho excelentes, mesmo nas aplicações mais exigentes. Os escopros »Professional Premium« dispõem de afiação automática, para uma potência de demolição e durabilidade máximas. As brocas »Pro 4 Premium« com 4 cortantes com uma geometria de 4x90° não se deixam intimidar nem mesmo por betão armado. Para utilizadores com exigências muito elevadas em relação aos acessórios e à máquina.



01

02

03

04

05

06

07

08

09

10

11

12

13

14

15

16

Brocas de percussão SDS-plus

SDS-plus »Pro 4«: avanço rápido

A geometria especial dos cortantes em forma de escopro na cabeça de perfuração em metal duro de elevada qualidade garante uma perfuração rápida, mesmo no betão mais duro, e em granito.

- **Velocidade de perfuração máxima** graças à fricção reduzida e à transmissão melhorada da percussão
- Geometria das 2 espirais **com reforço do núcleo (KVS)**. A menor largura na frente e maior atrás reduz a fricção e aumenta, simultaneamente, a resistência contra quebras



- A **geometria especial dos cortantes** em forma de escopro na cabeça de perfuração garante furos rápidos mesmo no betão mais duro e em granito
- **Ponta de centragem estável e resistente** para uma perfuração precisa, sem desvios em superfícies lisas



- **Cortantes** provocam microfendas no material, para um avanço da perfuração visivelmente mais rápido



SDS-plus »Pro 4 Premium«: anti-quebras e duradoura

A conjugação de uma geometria inteligente e inovadora com a qualidade excepcional até ao mais pequeno detalhe é demonstrada através da elevada durabilidade, dos furos precisos e do funcionamento constante, mesmo nas situações mais exigentes.

- **A geometria exclusiva dos cortantes em metal duro, com uma simetria otimizada de 4x90°**, evita que a broca fique presa ao embater em armações e garante furos redondos
- **Power Breakers** provocam microfendas no material, para um avanço da perfuração visivelmente mais rápido



- **Até Ø 12 mm: cabeça integralmente em metal duro para velocidade de perfuração e durabilidade ainda mais elevadas**



- **Ø 13-16 mm: ponta de centragem inteira em metal duro para furar com facilidade e precisão**



- **Ø a partir de 18 mm: ponta de centragem em metal duro composta por três peças e marcação de desgaste em ambos os lados da placa principal** garantem uma perfuração fácil e precisa, e adaptação à medida das buchas





- **Furar com vibrações reduzidas graças à espiral Vario de 4 filamentos**. 2 filamentos de grandes dimensões transportam a poeira de forma rápida e eficaz para fora do furo, duas espirais reforçadas proporcionam segurança adicional e estabilidade.



Broca de percussão em metal duro, SDS-plus »Classic«, 2 cortantes



- Broca SDS-plus com ponta de perfuração de elevada qualidade em metal duro
- Cabeça de perfuração dinâmica em forma de escopro
- Geometria das espirais em S de grandes dimensões para remoção rápida de poeiras
- Bom rendimento de perfuração e boa durabilidade
- Para utilização em betão, alvenaria, pedra natural

	Diâmetro mm	Comprimento de trabalho mm	Comprimento total mm	Unidades por embalagem	Nº de pedido	Preço	
	5	50	110	1	626172000*	1,78 €	
	5	100	160	1	626173000*	2,09 €	
	6	50	110	1	626174000*	1,70 €	
	6	100	160	1	626175000*	1,96 €	
	6	150	210	1	626176000*	2,52 €	
	6	200	260	1	626177000*	3,42 €	
	6	250	310	1	626178000*	4,25 €	
	7	50	110	1	626179000*	2,03 €	
	7	100	160	1	626180000*	2,27 €	
	8	50	110	1	626181000*	1,98 €	
	8	100	160	1	626182000*	2,16 €	
	8	150	210	1	626183000*	2,65 €	
	8	200	260	1	626184000*	3,53 €	
	10	50	110	1	626185000*	2,32 €	
	10	100	160	1	626186000*	2,45 €	
	10	150	210	1	626187000*	3,19 €	
	10	200	260	1	626188000*	3,76 €	
	10	250	310	1	626189000*	4,45 €	
	10	400	450	1	626190000*	8,30 €	
	12	100	160	1	626191000*	3,19 €	
	12	150	210	1	626192000*	3,76 €	
	12	200	260	1	626193000*	4,66 €	
	12	250	310	1	626194000*	5,40 €	
	12	400	450	1	626195000*	8,20 €	
	14	100	160	1	626196000*	4,09 €	
	14	150	210	1	626197000*	4,74 €	
	14	250	310	1	626198000*	7,60 €	
	14	400	450	1	626199000*	9,60 €	
	Conjunto de brocas SDS-plus Classic, 5 unidades Em estojo plástico Ø 5, 6, 6, 8, 10 mm, L=160 mm					626243000*	15,60 €
	Conjunto de brocas SDS-plus Classic, 7 unidades Em estojo metálico Ø 5, 6, 6, 8, 10 mm, L=160 mm / Ø 6, 8, 10, 12 mm, L=160 mm					626244000*	26,30 €

Broca de percussão em metal duro, SDS-plus »Pro 4«, 2 cortantes







- Velocidade de perfuração máxima graças à fricção reduzida e transmissão da percussão melhorada através da geometria de corte especial da cabeça
- Ponta de centragem estável e resistente para uma perfuração precisa
- Os Power Breakers provocam microfendas no material, para um avanço da perfuração visivelmente mais rápido
- As armações de maiores dimensões reduzem a possibilidade de a broca ficar presa
- Geometria das 2 espirais de grandes dimensões com reforço do núcleo, para transporte rápido da poeira e segurança máxima contra quebras
- Para utilização em betão, alvenaria, pedra natural, granito

	Diâmetro mm	Comprimento de trabalho mm	Comprimento total mm	Unidades por embalagem	Nº de pedido	Preço
	4	50	110	1	631780000*	5,40 €
	4	100	160	1	625158000*	7,50 €
	5	50	110	1	631820000*	4,64 €
	5	100	160	1	631821000*	5,50 €
	5	150	210	1	631864000*	7,10 €
	5	200	260	1	625256000*	9,40 €
	5	250	310	1	625257000*	10,60 €
	5	310	360	1	625258000*	16,20 €

*Embalagem self-service

01
02
03
04
05
06
07
08
09
10
11
12
13
14
15
16

	Dímetro mm	Comprimento de trabalho mm	Comprimento total mm	Unidades por embalagem		Nº de pedido	Preço
	5	400	460	1		625259000*	23,30 €
	5,5	50	110	1		631822000*	4,74 €
	5,5	100	160	1		631823000*	5,70 €
	5,5	200	260	1		625249000*	8,80 €
	5,5	250	310	1		625250000*	12,10 €
	6	50	110	1		631824000*	3,37 €
	6	100	160	1		631825000*	3,66 €
	6	150	210	1		631826000*	6,70 €
	6	200	260	1		631866000*	8,90 €
	6	250	310	1	NOVO	625157000*	14,90 €
	6	400	460	1	NOVO	625156000*	28,30 €
	6,5	50	110	1		631827000*	5,10 €
	6,5	100	160	1		631828000*	5,80 €
	6,5	150	210	1		631879000*	8,90 €
	6,5	200	260	1		631876000*	10,10 €
	6,5	250	310	1		631868000*	11,30 €
	6,5	350	400	1		631785000*	20,00 €
	6,5	390	450	1	NOVO	625119000*	29,70 €
	7	50	110	1		631829000*	5,20 €
	7	100	160	1		631830000*	5,80 €
	7	150	210	1		631831000*	8,30 €
	8	50	110	1		631832000*	5,20 €
	8	100	160	1		631833000*	3,66 €
	8	150	210	1		631834000*	7,00 €
	8	200	260	1		631835000*	9,20 €
	8	250	310	1		625229000*	11,50 €
	8	340	400	1		625251000*	14,20 €
	8	400	460	1		631788000*	21,60 €
	8	540	600	1		631789000*	28,20 €
	9	150	210	1		631836000*	7,90 €
	9,5	250	310	1		625253000*	16,50 €
	10	50	110	1		631837000*	6,10 €
	10	100	160	1		631838000*	4,94 €
	10	150	210	1		631839000*	8,30 €
	10	200	260	1		631840000*	9,80 €
	10	250	310	1		631841000*	11,70 €
	10	390	450	1		630519000*	21,60 €
	10	540	600	1		631793000*	27,20 €
	10	940	1.000	1		631794000*	79,50 €
	11	110	160	1		631842000*	8,10 €
	11	210	260	1		631843000*	11,20 €
	12	110	160	1		631844000*	8,30 €
	12	160	210	1		631845000*	7,40 €
	12	210	260	1		631846000*	12,30 €
	12	310	360	1		625254000*	19,30 €
	12	400	450	1		630526000*	21,30 €
	12	550	600	1		630527000*	31,30 €
	12	950	1.000	1		631797000*	88,50 €
	13	110	160	1		631847000*	10,10 €
	13	210	260	1		631848000*	14,10 €
	14	110	160	1		631849000*	10,70 €
	14	160	210	1		631850000*	9,60 €
	14	210	260	1		631851000*	14,70 €
	14	260	310	1		631852000*	19,70 €
	14	400	450	1		631801000*	25,00 €
	14	550	600	1		630528000*	36,10 €
	14	950	1.000	1		631802000*	97,00 €
	15	100	160	1	NOVO	625149000*	15,30 €
	15	210	260	1		631853000*	16,70 €
	15	410	450	1		631803000*	33,40 €
	16	110	160	1		631854000*	14,60 €
	16	160	210	1		631855000*	10,20 €
	16	210	260	1		625255000*	18,00 €
	16	260	310	1		631856000*	14,00 €

	Diâmetro mm	Comprimento de trabalho mm	Comprimento total mm	Unidades por embalagem	Nº de pedido	Preço
	16	400	450	1	630531000*	18,10 €
	16	550	600	1	630532000*	41,70 €
	16	750	800	1	631804000*	65,00 €
	16	950	1.000	1	631805000*	103,00 €
	18	150	200	1	630533000*	16,20 €
	18	250	300	1	631806000*	18,60 €
	18	400	450	1	630589000*	23,70 €
	18	550	600	1	631807000*	53,50 €
	18	950	1.000	1	631808000*	109,00 €
	20	150	200	1	630536000*	31,50 €
	20	250	300	1	630590000*	21,10 €
	20	400	450	1	630537000*	27,60 €
	20	550	600	1	631809000*	57,50 €
	20	950	1.000	1	631810000*	107,00 €
	22	200	250	1	630538000*	25,60 €
	22	400	450	1	630539000*	31,70 €
	22	550	600	1	631811000*	67,50 €
	22	950	1.000	1	631812000*	120,00 €
	24	200	250	1	630540000*	45,60 €
	24	400	450	1	630541000*	56,00 €
	25	200	250	1	631814000*	51,00 €
	25	400	450	1	630549000*	64,50 €
	25	550	600	1	631815000*	90,50 €
	25	950	1.000	1	631816000*	129,00 €
	26	200	250	1	630542000*	48,20 €
	26	400	450	1	630548000*	61,50 €
	4	50	110	10	625230000*	51,50 €
	4	100	160	10	NOVO 625118000*	72,00 €
	5	50	110	10	625231000*	44,70 €
	5	100	160	10	625232000*	51,50 €
	6	50	110	10	625233000*	43,70 €
	6	100	160	10	625234000*	48,30 €
	6	150	210	10	625235000*	64,50 €
	6,5	100	160	10	NOVO 625116000*	64,50 €
	6,5	150	210	10	NOVO 625069000*	97,50 €
	6,5	200	260	10	NOVO 625068000*	111,00 €
	8	50	110	10	625236000*	50,50 €
	8	100	160	10	625237000*	55,00 €
	8	150	210	10	625238000*	68,00 €
	8	200	260	10	NOVO 625117000*	86,00 €
	10	50	110	10	625239000*	59,50 €
	10	100	160	10	625240000*	63,50 €
	10	150	210	10	625241000*	80,50 €
	10	200	260	10	625242000*	95,50 €
	12	110	160	10	625243000*	81,50 €
	12	160	210	10	625244000*	96,00 €
	12	210	260	10	625245000*	120,00 €
	14	110	160	10	625246000*	105,00 €
	14	160	210	10	625247000*	121,00 €
	14	210	260	10	625248000*	143,00 €
	Conjunto de brocas SDS-plus Pro 4, 4 unidades Em estojo plástico Ø 5, 6 mm, L = 50/110 mm; Ø 8,10 mm, L = 110/160 mm				630580000*	21,70 €
	Conjunto de brocas SDS-plus Pro 4, 5 unidades Em estojo plástico Ø 5, 6, 6, 8, 10 mm, L = 160 mm				630581000*	32,00 €
	Conjunto de brocas SDS-plus Pro 4, 7 unidades Em estojo metálico Ø 5, 6, 6, 8, 8, 10, 12 mm, L = 110/160 mm				630584000*	54,50 €
	Conjunto de brocas/escopros SDS-plus, 5 unidades Composto por 1 broca de percussão Ø 6, 8, 10 mm, 1 ponteiro e 1 escopro plano				630477000*	42,90 €
	Bolsa de enrolar para brocas/escopros SDS-plus Pro 4 de 10 unidades, conjunto Em bolsa de enrolar 2 de cada: Ø 6 x 160; Ø 8 x 160; je 1 x: Ø 8 x 210; Ø 10 x 160; Ø 10 x 210; Ø 12 x 210 mm 1 ponteiro (C 200 mm), 1 escopro plano (20 x 200 mm), incl. 1 Multitool				631690000	67,50 €

*Embalagem self-service

01
02
03
04
05
06
07
08
09
10
11
12
13
14
15
16

Brocas de percussão em metal duro (broca para gelo) com encabadouro SDS-plus, 2 cortantes



- Para utilização no gelo e na neve
- Adequada para fácil colocação de estacas
- Espiral especial para gelo e neve



Diâmetro mm	Comprimento de trabalho mm	Comprimento total mm	Unidades por embalagem	Nº de pedido	Preço
32	400	450	1	630579000*	131,00 €

Broca de percussão em metal duro, SDS-plus »Pro 4 Premium«, 4 cortantes



- Geometria inteligente e qualidade até ao mais pequeno detalhe para longa vida útil, furos precisos e desempenho máximo, mesmo nas situações mais exigentes
- Segurança máxima graças à geometria simétrica otimizada da cabeça com 4 cortantes em metal duro, para evitar bloqueios
- Até Ø 10 mm: com cabeça inovadora integralmente em metal duro e soldada para durabilidade extrema, melhor saída de poeiras e velocidade de perfuração máxima
- Os Power Breakers provocam microfendas no material, para avanço da perfuração visivelmente mais rápido
- Furar com vibrações reduzidas graças à espiral Vario de 4 filamentos. 2 filamentos de grandes dimensões transportam a poeira de forma rápida e eficaz para fora do furo, duas espirais reforçadas proporcionam segurança adicional e estabilidade.
- Extremamente resistente a quebras graças ao aço especial de elevada qualidade
- Vida útil muito longa para furos redondos até 50% mais compatíveis
- Para a utilização profissional em pedra natural muito dura, betão e alvenaria

Diâmetro mm	Comprimento de trabalho mm	Comprimento total mm	Unidades por embalagem	Nº de pedido	Preço
5	50	115	1	626200000*	9,80 €
5	100	165	1	626201000*	11,40 €
5	150	215	1	626241000*	15,60 €
5,5	50	115	1	626202000*	10,00 €
5,5	100	165	1	626203000*	12,00 €
6	50	115	1	626204000*	9,80 €
6	100	165	1	626205000*	10,50 €
6	150	215	1	626206000*	13,70 €
6	200	265	1	626207000*	18,50 €
6	250	315	1	626208000*	25,90 €
6,5	100	165	1	626209000*	13,70 €
6,5	150	215	1	626210000*	18,50 €
6,5	200	265	1	626211000*	23,90 €
6,5	250	315	1	626212000*	27,90 €
6,5	400	465	1	626165000*	35,50 €
7	50	115	1	626213000*	12,80 €
7	100	165	1	626214000*	14,40 €
8	50	115	1	626215000*	11,40 €
8	100	165	1	626216000*	12,00 €
8	150	215	1	626217000*	14,60 €
8	200	265	1	626218000*	19,20 €
8	250	315	1	626237000*	22,80 €
8	400	465	1	626240000*	45,00 €
10	50	115	1	626219000*	12,60 €
10	100	165	1	626220000*	13,50 €
10	150	215	1	626221000*	17,20 €
10	200	265	1	626222000*	20,70 €
10	250	315	1	626223000*	24,40 €
10	390	455	1	626224000*	45,00 €
10	540	600	1	626117000*	60,50 €
12	100	165	1	626225000*	17,20 €
12	150	215	1	626226000*	20,70 €
12	200	265	1	626227000*	25,70 €
12	250	315	1	626228000*	28,30 €
12	400	455	1	626229000*	44,60 €
12	540	600	1	626118000*	63,50 €

Diâmetro mm	Comprimento de trabalho mm	Comprimento total mm	Unidades por embalagem	Nº de pedido	Preço
13	260	310	1	626124000*	33,80 €
14	110	160	1	626230000*	22,40 €
14	160	210	1	626231000*	28,30 €
14	210	260	1	626119000*	35,10 €
14	260	310	1	626232000*	41,30 €
14	400	450	1	626233000*	49,70 €
14	550	600	1	626120000*	68,50 €
15	160	210	1	626248000*	69,50 €
15	210	260	1	626121000*	44,30 €
16	110	160	1	626234000*	35,50 €
16	160	210	1	626235000*	39,10 €
16	210	260	1	626238000*	41,00 €
16	260	310	1	626236000*	49,20 €
16	400	450	1	626239000*	51,00 €
18	200	250	1	631703000*	35,60 €
18	400	450	1	631704000*	47,80 €
20	200	250	1	631705000*	40,30 €
20	400	450	1	631706000*	53,00 €
22	200	250	1	626122000*	46,70 €
22	400	450	1	631707000*	62,50 €
24	200	250	1	631708000*	60,00 €
24	400	450	1	631709000*	71,00 €
25	200	250	1	626123000*	66,00 €
25	400	450	1	631710000*	77,50 €
28	400	450	1	631711000*	99,50 €
30	400	450	1	631712000*	116,00 €
32	400	450	1	631713000*	123,00 €
5	50	115	10	626268000*	79,00 €
5	110	165	10	626269000*	89,00 €
6	50	115	10	626270000*	80,00 €
6	110	165	10	626271000*	89,00 €
6	150	215	10	626272000*	119,00 €
6	200	265	10	NOVO 626247000*	119,00 €
6,5	165	215	10	NOVO 626125000*	148,00 €
6,5	215	265	10	NOVO 626126000*	162,00 €
6,5	315	265	10	NOVO 626127000*	177,00 €
8	110	165	10	626273000*	115,00 €
8	150	215	10	626274000*	123,00 €
8	200	265	10	NOVO 626128000*	116,00 €
10	110	165	10	626275000*	129,00 €
10	150	215	10	626276000*	157,00 €
12	100	165	10	626277000*	144,00 €
12	150	215	10	626278000*	173,00 €
12	200	265	10	626249000*	212,00 €
	Conjunto de brocas SDS-plus Pro 4 Premium, 7 unidades Em estojo plástico robusto Ø 5 x 115 mm; 6 x 115 mm; 8 x 115 mm; 6 x 165 mm; 8 x 165 mm; 10 x 165 mm; 12 x 160 mm			626245000*	73,50 €
	Conjunto de brocas SDS-plus Pro 4 Premium, 7 unidades Ø 5 x 160 mm; 6 x 210 mm; 6,5 x 210 mm; 6,5 x 260 mm; 8 x 260 mm; 10 x 260 mm; 12 x 260 mm			626246000*	133,00 €

01
02
03
04
05
06
07
08
09
10
11
12
13
14
15
16



Conjuntos de acessórios: capítulo 31, página 288

*Embalagem self-service

SDS-max »Pro 4«: brocas de percussão

SDS-max »Pro 4«: extremamente rápida em betão

Capacidade de demolição sem precedentes graças ao cortante em S robusto e agressivo, integralmente em metal duro.

- Cabeça curta com **canais de grandes dimensões** que permitem a remoção da poeira sem atritos e com formação mínima de calor para **elevada durabilidade**



- Cortantes secundários posicionados de forma inclinada, para avanço agressivo com **velocidade de perfuração máxima**



- **Ponta de centragem** ativa para maior precisão e ótima condução ao furar em betão e betão armado
- **Marcação de desgaste inovadora** como indicador para manutenção das medidas e diâmetros do furo
- **Controlo de vibração** – ideal para os trabalhos mais exigentes em estaleiro



SDS-max »Pro 4« Premium: maior velocidade de perfuração, vida útil mais longa

A união muito robusta e durável entre o corpo de aço e a cabeça da broca totalmente em carboneto, com 4 arestas de corte, garante um desempenho e uma vida útil extraordinariamente elevados ao perfurar betão armado.

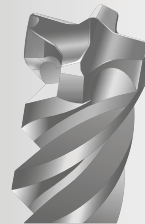

- Geometria da lâmina - ponto de centragem de 90° para perfuração pontual precisa e pouca quebra nas arestas do orifício perfurado

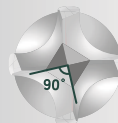

- Melhor progresso de perfuração e rápida remoção da poeira de perfuração através de quatro espirais reais



- **Marcação/indicação de desgaste:** a visibilidade da linha de marcação indica a precisão do diâmetro da broca

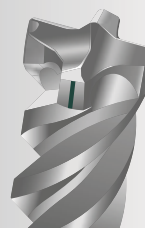

Broca de percussão em metal duro, SDS-max »Classic«, 4 cortantes



NOVO

- Cortante em SDS-max robusto e agressivo, integralmente em metal duro
- 4 lâminas, soldadas a vácuo e reforçadas para longa vida útil
- Boa saída de perfuração com boa vida útil da ferramenta
- A geometria da espiral em S de grande volume garante a rápida remoção da poeira da broca
- Para utilização em betão, alvenaria, pedra natural

Diâmetro mm	Comprimento de trabalho mm	Comprimento total mm	Unidades por embalagem	Nº de pedido	Preço
16	195	340	1	623116000*	22,20 €
16	395	540	1	623117000*	37,00 €
18	195	340	1	623118000*	24,40 €
18	395	540	1	623119000*	37,00 €
20	195	340	1	623120000*	22,20 €
20	395	540	1	623121000*	38,50 €
22	215	340	1	623122000*	25,20 €
22	415	540	1	623123000*	41,40 €
24	415	540	1	623124000*	44,40 €
25	415	540	1	623125000*	47,30 €
28	440	570	1	623128000*	52,00 €
30	440	570	1	623129000*	56,00 €
32	440	570	1	623130000*	62,50 €
35	435	570	1	623131000*	73,50 €
40	435	570	1	623132000*	104,00 €

Broca de percussão em metal duro, SDS-max »Pro 4«, 2 cortantes



- A cabeça de perfuração em forma de escopro possibilita uma penetração rápida no material
- Entradas curtas e grandes ranhuras da espiral dupla, com rendimento otimizado, garantem uma remoção rápida de poeiras
- O reforço contínuo do núcleo garante estabilidade e segurança, permitindo a máxima transmissão de energia do martelo rotativo para a ponta da broca
- Para utilização em betão, alvenaria, pedra natural

Diâmetro mm	Comprimento de trabalho mm	Comprimento total mm	Unidades por embalagem	Nº de pedido	Preço
12	200	340	1	623310000*	57,00 €
12	400	540	1	623311000*	73,00 €
12	600	740	1	623312000*	92,00 €
14	200	340	1	623313000*	64,50 €
14	400	540	1	623314000*	81,00 €
15	200	340	1	623315000*	72,50 €
15	400	540	1	623316000	71,50 €

Broca de percussão em metal duro, SDS-max »Pro 4«, 4 cortantes



- Capacidade de demolição sem precedentes: cortante em S robusto e agressivo, integralmente em metal duro
- Elevada durabilidade: cabeça curta com canais de grandes dimensões que permitem a remoção da poeira sem atritos.
- Formação de calor mínima
- Velocidade de perfuração máxima: cortantes secundários posicionados de forma inclinada, para um avanço agressivo
- Centragem perfeita: ponta de centragem de perfuração ativa, para ótima condução em betão e betão armado
- Diâmetro do furo preciso: marcação de desgaste inovadora (indicador para manutenção das medidas)
- Vibration Control: bloqueio otimizado das vibrações, ideal para os trabalhos mais exigentes em estaleiro
- Para utilização em betão, alvenaria, pedra natural

Diâmetro mm	Comprimento de trabalho mm	Comprimento total mm	Unidades por embalagem	Nº de pedido	Preço
16	200	340	1	623317000*	76,00 €
16	400	540	1	623318000*	87,00 €
16	1.200	1.320	1	623823000*	367,00 €

*Embalagem self-service

01
02
03
04
05
06
07
08
09
10
11
12
13
14
15
16

Diâmetro mm	Comprimento de trabalho mm	Comprimento total mm	Unidades por embalagem	Nº de pedido	Preço
18	200	340	1	623319000*	71,50 €
18	400	540	1	623320000*	84,50 €
18	1.200	1.320	1	NOVO 623824000*	379,00 €
20	200	320	1	623321000*	73,50 €
20	400	520	1	623322000*	92,00 €
20	800	920	1	623323000*	125,00 €
20	1.200	1.320	1	NOVO 623825000*	392,00 €
22	200	320	1	623324000*	80,50 €
22	400	520	1	623325000*	95,00 €
22	800	920	1	623326000*	132,00 €
22	1.200	1.320	1	NOVO 623826000*	421,00 €
24	200	320	1	623327000*	89,50 €
24	400	520	1	623328000*	111,00 €
25	200	320	1	623329000*	87,50 €
25	400	520	1	623330000*	113,00 €
25	800	920	1	623331000*	158,00 €
25	1.200	1.320	1	NOVO 623827000*	455,00 €
28	400	520	1	623333000*	141,00 €
28	600	720	1	623334000*	144,00 €
28	1.200	1.320	1	NOVO 623828000*	474,00 €
30	400	520	1	623339000*	134,00 €
32	200	320	1	623340000*	108,00 €
32	400	520	1	623341000*	142,00 €
32	800	920	1	623342000*	187,00 €
32	1.200	1.320	1	NOVO 623829000*	499,00 €
35	400	520	1	623344000*	150,00 €
35	600	720	1	623345000*	161,00 €
35	1.200	1.320	1	NOVO 623830000*	565,00 €
38	400	520	1	623347000*	171,00 €
40	400	520	1	623349000*	205,00 €
40	600	720	1	623350000*	285,00 €
40	1.200	1.320	1	NOVO 623831000*	630,00 €
45	400	520	1	623337000*	310,00 €
52	400	520	1	623338000*	400,00 €

Broca de percussão em metal duro, SDS-plus »Pro 4 Premium«, 4 cortantes



NOVO

- Cabeça da broca em metal duro extremamente robusta e agressiva, 4 pontas de corte para uma extraordinária vida útil da ferramenta em betão
- A marcação de desgaste em ambos os lados da placa principal serve como indicador para avaliar a conformidade da dimensão dos orifícios
- A geometria helicoidal de 4 espirais garante comportamento de perfuração de baixa vibração e baixo desgaste da espiral
- Ponto de centragem de 90° para perfuração pontual precisa e pouca quebra na aresta do orifício
- Ideal para uso em betão armado e pedra natural dura

Diâmetro mm	Comprimento de trabalho mm	Comprimento total mm	Unidades por embalagem	Nº de pedido	Preço
12	200	340	1	623193000*	83,50 €
12	400	540	1	623194000*	98,00 €
12	800	940	1	623211000*	181,00 €
14	200	340	1	623212000*	91,00 €
14	400	540	1	623213000*	109,00 €
14	800	940	1	623214000*	185,00 €
16	200	340	1	623215000*	98,00 €
16	400	540	1	623216000*	117,00 €
16	600	740	1	623218000*	152,00 €
16	800	940	1	623219000*	189,00 €
18	200	340	1	623228000*	106,00 €
18	400	540	1	623229000*	124,00 €
18	600	740	1	623230000*	152,00 €
18	800	940	1	623231000*	189,00 €
20	200	320	1	623232000*	109,00 €

Diâmetro mm	Comprimento de trabalho mm	Comprimento total mm	Unidades por embalagem	Nº de pedido	Preço
20	400	520	1	623233000*	124,00 €
20	600	720	1	623235000*	156,00 €
20	800	920	1	623236000*	196,00 €
22	200	320	1	623237000*	117,00 €
22	400	520	1	623238000*	131,00 €
22	600	720	1	623239000*	163,00 €
22	800	920	1	623240000*	196,00 €
24	200	320	1	623241000*	127,00 €
24	400	520	1	623242000*	146,00 €
25	200	320	1	623243000*	127,00 €
25	400	520	1	623245000*	146,00 €
25	800	920	1	623249000*	232,00 €
26	400	520	1	623252000*	163,00 €
28	200	320	1	623253000*	142,00 €
28	400	520	1	623255000*	163,00 €
28	800	920	1	623256000*	261,00 €
30	200	320	1	623217000*	151,00 €
30	400	520	1	623257000*	174,00 €
32	200	320	1	623263000*	160,00 €
32	400	520	1	623264000*	196,00 €
32	800	920	1	623268000*	287,00 €

01

02

03

04

05

06

07

08

09

10

11

12

13

14

15

16

*Embalagem self-service

Brocas SDS-plus / SDS-max com aspiração



- **Furar e limpar em apenas um ciclo de trabalho** proporciona menor produção de poeiras e menos tarefas adicionais.
- **Aptidão máxima para armações**, sem bloqueios graças à geometria sólida dos 4 cortantes com saídas de poeira grandes dimensões.
- **Velocidade de perfuração claramente mais elevada** graças à remoção otimizada da poeira.
- **Design inovador da cabeça** com máxima concentricidade, para furos com dimensões precisas.



- **Refrigeração ativa da ponta** para elevada durabilidade.
- **Furar sem poeiras** respeitando as normas de segurança para o utilizador. Até 98% menos poeira no furo.
- **Adaptador para aspirador universal** adequado para todos os aspiradores industriais comuns no mercado, da classe M e H.

Poeira no furo
(em gramas)

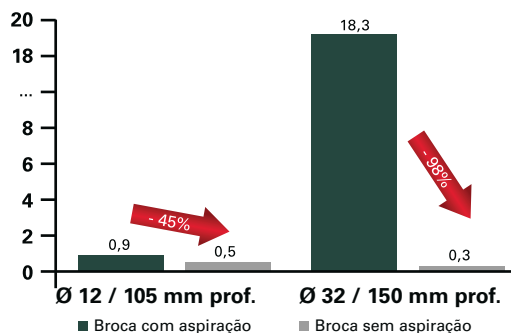

Em caso de utilização de produtos químicos, respeite as instruções do fabricante.

Brocas com aspiração SDS-plus e SDS-max



Brocas com aspiração em metal duro, SDS-plus

	Diâmetro mm	Comprimento de trabalho mm	Comprimento total mm	Unidades por embalagem	Nº de pedido	Preço
 <ul style="list-style-type: none"> ■ Furar e limpar em apenas um ciclo de trabalho para menor produção de poeiras e menos tarefas adicionais ■ Aptidão máxima para armações, sem bloqueios graças à geometria sólida dos 4 cortantes com saídas de poeira de grandes dimensões ■ Velocidade de perfuração claramente mais elevada graças à remoção otimizada da poeira ■ Design inovador da cabeça com máxima concentricidade, para furos com dimensões precisas ■ Refrigeração ativa da ponta para elevada durabilidade ■ Furar sem poeiras respeitando as normas de proteção do utilizador. Até 98% menos poeira no furo ■ Adaptador para aspirador universal adequado para todos os aspiradores industriais comuns no mercado, da classe M e H <p>Em caso de utilização de produtos químicos, respeite as instruções do fabricante</p>	12	200	325	1	626902000*	95,00 €
	14	240	360	1	626903000*	99,00 €
	16	240	360	1	626904000*	105,00 €
	18	240	360	1	626905000*	124,00 €

Brocas com aspiração em metal duro, SDS-max

	Diâmetro mm	Comprimento de trabalho mm	Comprimento total mm	Unidades por embalagem	Nº de pedido	Preço
 <ul style="list-style-type: none"> ■ Furar e limpar em apenas um ciclo de trabalho para menor produção de poeiras e menos tarefas adicionais ■ Aptidão máxima para armações, sem bloqueios graças à geometria sólida dos 4 cortantes com saídas de poeira de grandes dimensões ■ Velocidade de perfuração claramente mais elevada graças à remoção otimizada da poeira ■ Design inovador da cabeça com máxima concentricidade, para furos com dimensões precisas ■ Refrigeração ativa da ponta para elevada durabilidade ■ Furar sem poeiras respeitando as normas de proteção do utilizador. Até 98% menos poeira no furo ■ Adaptador para aspirador universal adequado para todos os aspiradores industriais comuns no mercado, da classe M e H <p>Em caso de utilização de produtos químicos, respeite as instruções do fabricante</p>	16	400	600	1	626911000*	237,00 €
	18	400	600	1	626912000*	247,00 €
	20	400	600	1	626913000*	245,00 €
	22	400	600	1	626914000*	258,00 €
	24	400	600	1	626915000*	262,00 €
	25	400	600	1	626916000*	270,00 €
	28	400	600	1	626917000*	298,00 €
	28	700	900	1	626918000*	420,00 €
	30	400	600	1	626919000*	307,00 €
	30	700	900	1	626920000*	431,00 €
	32	400	600	1	626921000*	320,00 €
	32	700	900	1	626922000*	453,00 €
	35	400	600	1	626923000*	344,00 €
	35	700	900	1	626924000*	475,00 €

Adaptador de substituição para brocas com aspiração

 <p>NOVO</p>	<p>Adaptador de substituição para brocas SDS-plus com aspiração de poeiras Adaptador para usar com brocas SDS-plus com aspiração de poeiras</p>	626925000	19,50 €
 <p>NOVO</p>	<p>Adaptador de substituição para brocas SDS-max com aspiração de poeiras Adaptador para usar com brocas SDS-max com aspiração de poeiras</p>	626926000	22,50 €

*Embalagem self-service

Escopros SDS-plus / SDS-max

Escopro »professional«

Durabilidade e versatilidade máximas

- Utilização de aço temperado de elevada qualidade
- Processo especial de tratamento e endurecimento, também adequado para retificação
- Sortido abrangente com escopros para inúmeras utilizações especiais, como por exemplo abrir roços ou cravar pregos

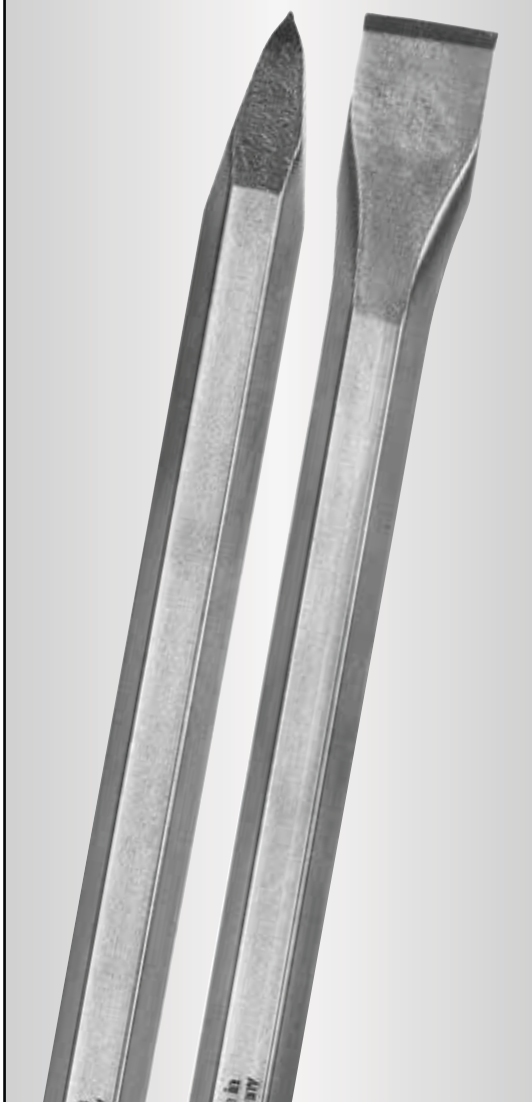

Escopro »professional premium«





Máxima durabilidade e capacidade de desbaste

- Lâminas de autoafiação para excelente desempenho em demolição
- Desbaste máximo graças à transmissão da percussão ainda mais eficiente e às arestas de corte adicionais
- O formato inovador da cabeça previne o bloqueio de forma eficaz
- O aço temperado e o tratamento especial da superfície garantem longa vida útil e boa produtividade



Escopro, SDS-plus »classic«













- Ferramentas robustas reforçadas com material de qualidade elevada
- Bom rendimento de desbaste e boa durabilidade

	Forma do escopro	Comprimento total mm	Largura de corte	Unidades por embalagem	Nº de pedido	Preço
	Ponteiro	250		1	628406000*	4,69 €
	Escopro plano	250	20	1	628407000*	4,69 €
	Escopro largo	250	40	1	628408000*	5,90 €
	Conjunto de escopro SDS-plus »classic«, 3 unidades Inclui 1 ponteiro, 1 escopro plano e 1 escopro largo				628412000*	15,10 €

NOVO



Escopro, SDS-plus »professional«

- O aço temperado e o tratamento especial da superfície garantem longa vida útil e boa produtividade
- Para utilização em betão, alvenaria, pedra natural

	Forma do escopro	Comprimento total mm	Largura de corte	Unidades por embalagem	Nº de pedido	Preço
	Ponteiro, ponta redonda	250		1	630992000*	12,70 €
	Ponteiro, ponta quadrada	250		1	631421000*	14,10 €
	Ponteiro, ponta quadrada	250		10	631387000	118,00 €
	Escopro plano	250	20	1	631420000*	14,10 €
	Escopro plano	250	20	10	631388000	118,00 €
	Escopro largo	250	40	1	631425000*	21,90 €
	Escopro para azulejos, curvo	165	75	1	631449000*	29,40 €
	Escopro para azulejos, curvo	250	40	1	631456000*	25,30 €
	Goiva	250	22	1	631422000*	26,80 €
	Escopro para fendas revestido a metal duro	200		1	631424000*	381,00 €
	Conjunto de escopros SDS-plus, 3 unidades Inclui 1 ponteiro, 1 escopro plano e 1 escopro largo				630478000	42,70 €
	Conjunto de escopros SDS-plus, 5 unidades Inclui 2 ponteiros, 2 escopros planos e 1 escopro largo				630484000	65,50 €

Escopro, SDS-plus »professional premium«

- Lâminas de autoafiação para excelente performance de demolição
- Desbaste máximo graças à transmissão da percussão ainda mais eficiente e às arestas de corte adicionais
- O formato inovador da cabeça previne o bloqueio de forma eficaz
- O aço temperado e o tratamento especial da superfície garantem longa vida útil e boa produtividade.

	Forma do escopro	Comprimento total mm	Largura de corte	Unidades por embalagem	Nº de pedido	Preço
	Ponteiro	250		1	629178000*	10,80 €
	Escopro plano	250	20	1	629179000*	10,80 €

*Embalagem self-service

01
02
03
04
05
06
07
08
09
10
11
12
13
14
15
16

Escopro, SDS-max »classic«























- Ferramentas robustas reforçadas com material de qualidade elevada
- Bom rendimento de desbaste e boa durabilidade

	Forma do escopro	Comprimento total mm	Largura de corte	Unidades por embalagem	Nº de pedido	Preço
	Ponteiro	400		1	628409000*	8,30 €
	Escopro plano	400	25	1	628410000*	8,30 €
	Cinzel	400	50	1	628411000*	11,30 €
	Conjunto escopro SDS-max, »classic«, 3 unidades Inclui 1 ponteiro, 1 escopro plano e 1 escopro largo				628413000*	27,30 €

NOVO

Escopro, SDS-max »professional«

- O aço temperado e o tratamento especial da superfície garantem longa vida útil e boa produtividade

	Forma do escopro	Comprimento total mm	Largura de corte	Unidades por embalagem	Nº de pedido	Preço
	Ponteiro, ponta redonda	280		1	623351000*	19,90 €
	Ponteiro, ponta redonda	400		1	623352000*	22,00 €
	Ponteiro, ponta redonda	400		10	623463000	189,00 €
	Ponteiro, ponta redonda	600		1	623358000*	35,70 €
	Escopro plano	280	25	1	623353000*	19,90 €
	Escopro plano	400	25	1	623354000*	22,00 €
	Escopro plano	400	25	10	623464000	189,00 €
	Escopro plano	600	25	1	623359000*	35,70 €
	Cinzel	400	50	1	623355000*	40,60 €
	Cinzel	300	80	1	623356000*	43,60 €
	Cinzel	350	115	1	623366000*	101,00 €
	Goiva	300	26	1	623357000*	44,90 €
	Escopro de abrir roços	300	32	1	623365000*	ND
	Escopro p/azulejos, curvo	400	50	1	623367000*	58,50 €
	Escopro dentado	300	32	1	623368000*	ND
	Escopro para argamassa	300	10	1	623369000	37,90 €
	Cinzel	400	110	1	623383000	110,00 €
	Escopro para asfalto	400	90	1	623384000	110,00 €
	Escopro de orelhas	380	35	1	623385000	110,00 €
	Cravador de pregos	260	16,5	1	623386000*	79,50 €
	Cravador de pregos	260	13	1	623387000*	79,50 €
	Conjunto de escopros SDS-max, 5 unidades Inclui 2 ponteiros, 2 escopros planos e 1 escopro largo				630488000	101,00 €
	Conjunto de escopros SDS-max, 5 unidades Inclui 3 ponteiros, 2 escopros planos				630489000	87,50 €





Conjuntos de acessórios: capítulo 31, página 288

*Embalagem self-service

Escopro, SDS-max »professional premium«

- Lâminas de autoafiação para máxima performance ao demolir
- Desbaste máximo graças à transmissão da percussão ainda mais eficiente e às arestas de corte adicionais
- O formato inovador da cabeça previne o bloqueio de forma eficaz
- O aço temperado e o tratamento especial da superfície garantem longa vida útil e boa produtividade.

	Forma do escopro	Comprimento total mm	Largura de corte	Unidades por embalagem	Nº de pedido	Preço
	Ponteiro	400		1	629180000*	20,00 €
	Escopro plano	400	25	1	629181000*	20,00 €

Fresas SDS-max

Fresas em metal duro (uma peça) com encabadouro SDS-max



- Broca-piloto otimizada com 3 cortantes para evitar bloqueios
- Encabadouro cônico para transmissão perfeita do impacto e perfuração com vibrações reduzidas
- 3 espirais de grandes dimensões para um avanço e remoção de poeiras mais rápidos
- Ideal para furar em materiais duros

Diâmetro mm	Comprimento total mm	Nº de pedido	Preço
45	550	623375000*	423,00 €
45	990	623376000*	535,00 €
55	550	623377000*	470,00 €
55	990	623378000*	580,00 €
65	550	623379000*	492,00 €
65	990	623380000*	615,00 €
80	550	623381000*	545,00 €
80	990	623382000*	725,00 €

Fresas



Fresas em metal duro com rosca Ratio



- Uma ferramenta universal robusta para trabalhos pesados em betão e outros materiais de construção

Diâmetro mm	Comprimento de trabalho mm	Nº de pedido	Preço
50	100	623034000*	292,00 €
68	100	623035000*	364,00 €
80	100	623036000*	402,00 €
100	100	623032000*	505,00 €
125	100	623031000*	535,00 €

Broca-piloto em metal duro com rosca Ratio

		Nº de pedido	Preço
	Broca-piloto 12 x 155 mm ■ Para trabalhar com fresas em metal duro de rosca Ratio Diâmetro: 12 mm	623038000	44,50 €
	União ■ Peça de união com rosca fêmea Ratio e encabadouro SDS-max, comprimento 195 mm, para o encabadouro 623299000 para montagem das fresas com a broca-piloto 623038000	623370000*	126,00 €

Encabadouro para fresas em metal duro com rosca Ratio

	Comprimento total mm	Nº de pedido	Preço
	280	623299000*	185,00 €

Fresas em metal duro com rosca fêmea M 16







- Otimizadas com dentes de grandes dimensões em metal duro, para longa vida útil
- Elevado rendimento, graças ao corpo resistente e à espessura reduzida
- Para betão, alvenaria, pedra natural e arenito calcário

Diâmetro mm	Comprimento de trabalho mm	Nº de pedido	Preço
30	55	623391000*	92,00 €
35	55	623392000*	100,00 €
40	55	623393000*	109,00 €
50	55	623394000*	123,00 €
68	55	623395000*	142,00 €
82	55	623396000*	179,00 €
100	55	623398000*	240,00 €
112	55	623399000*	276,00 €

Encabadouros com rosca macho M16

- Em conjunto com um parafuso sextavado, para bloqueio da broca-piloto 627040000
- Para a utilização de percussão com fresas leves
- Também adequado para a utilização com serras craneanas universais »Pioneer«

		Nº de pedido	Preço
	Encabadouro Tipo: SDS-plus Comprimento total: 105 mm	627043000*	46,30 €
	Encabadouro Tipo: SDS-plus Comprimento total: 220 mm	627042000*	65,00 €
	Encabadouro Tipo: SDS-plus Comprimento total: 370 mm	625224000*	94,00 €
	Encabadouro Tipo: tam.11 Comprimento total: 90 mm	627041000*	38,00 €

Brocas-piloto em metal duro

		Nº de pedido	Preço
	Broca-piloto ■ Para trabalhar com fresas em metal duro (rosca fêmea M16) e serras craneanas universais »Pionier« (rosca fêmea M16), em combinação com um dos encabadouros Diâmetro: 8 mm Comprimento total: 120 mm	627040000*	11,60 €

Fresas diamantadas

Para materiais de construção gerais, classe de qualidade »professional«



- Adequada para todos os materiais de construção, como betão, betonilha, arenito calcário, tijolos, alvenaria
- Altura do segmento: 5,0 mm
- Para furar sem percussão
- Rosca fêmea M 16

Diâmetro mm	Altura do segmento mm	Unidades por embalagem	Nº de pedido	Preço
68	5	1	628095000	114,00 €
82	5	1	628096000	142,00 €











Brocas-piloto em metal duro			
		Nº de pedido	Preço
	Broca-piloto ■ Para trabalhar com as coroas de perfuração diamantadas (rosca fêmea M16) em combinação com um dos encabadouros Diâmetro: 8 mm Comprimento total: 130 mm	628207000*	11,30 €

Buchas para martelos rotativos



Bucha de percussão com adaptador			
		Nº de pedido	Preço
	Bucha de percussão SDS-plus ■ Para ferramentas com encabadouro SDS-plus ■ Adequada para UHE 22, UHE 28 Multi, BHE 24, BHE 26, KHE 26 Contact, KHE 28	631920000*	61,50 €
	Bucha de percussão SDS-plus ■ Para ferramentas com encabadouro SDS-plus ■ Adequada para KHE 32	631922000*	ND
	Bucha de percussão SDS-plus ■ Para ferramentas com encabadouro SDS-plus ■ Adequada para UHE 2250/2650/ KHE 2650/2850/2851	631928000*	53,50 €
	Bucha de percussão SDS-plus ■ Para ferramentas com encabadouro SDS-plus ■ Adequada para UHE 28 Plus/ KHE 28 Plus	631931000*	ND
	Bucha de percussão SDS-plus ■ Para ferramentas com encabadouro SDS-plus ■ Adequada para KHE 2660 Quick, UHE 2660-2 Quick, UHEV 2860-2 Quick, KHE 3251, KHA 36 LTX, KHA 36-18 LTX 32, KHA 18 LTX BL 24	631943000*	52,00 €

Bucha com adaptador			
		Nº de pedido	Preço
	Bucha de cremalheira com adaptador ■ Para ferramentas com encabadouro cilíndrico ■ Adequada para UHE 22, UHE 28 Multi, BHE 24, BHE 26, KHE 26 Contact, KHE 28 Amplitude de aperto da bucha: 1 - 13 mm	631924000*	58,50 €
	Bucha de aperto rápido com adaptador ■ Para ferramentas com encabadouro cilíndrico ■ Adequada para UHE 22, UHE 28 Multi, BHE 24, BHE 26, KHE 26 Contact, KHE 28 Amplitude de aperto da bucha: 1.5 - 13 mm	631921000*	86,00 €
	Bucha de aperto rápido com adaptador ■ Para ferramentas com encabadouro cilíndrico ■ Adequada para UHE 28 Plus, KHE 28 Plus Amplitude de aperto da bucha: 1.5 - 13 mm	631930000*	83,00 €
	Bucha de aperto rápido com adaptador ■ Para ferramentas com encabadouro cilíndrico ■ Adequada para KHE 32 Amplitude de aperto da bucha: 1 - 13 mm	631923000*	86,00 €
	Bucha de aperto rápido com adaptador ■ Para ferramentas com encabadouro cilíndrico ■ Adequada para UHE 2250/2850, KHE 2650/2851 Amplitude de aperto da bucha: 1.5 - 13 mm	631927000*	74,00 €
	Bucha de aperto rápido com adaptador ■ Para ferramentas com encabadouro cilíndrico ■ Adequada para KHE 2660 Quick, KHE 2860 Quick, UHE 2660-2 Quick, UHEV 2860-2 Quick, KHE 3251, KHA 36 LTX, KHA 36-18 LTX 32, KHA 18 LTX BL 24 Amplitude de aperto da bucha: 1.5 - 13 mm	631968000*	71,50 €

*Embalagem self-service

Outros acessórios		Nº de pedido	Preço
	União <ul style="list-style-type: none"> Com rosca 1/2"-20 UNF. Encabadouro: SDS-plus, 1/2"- 20 UNF	630928000*	25,10 €
	União <ul style="list-style-type: none"> Com rosca 1/2"-20 UNF para buchas e sextavado interior 1/4" (6,35 mm) para pontas de aparafusar com bucha de aperto para pontas Encabadouro: SDS-plus, 1/2"- 20 UNF	631285000*	19,70 €
	Bucha de retenção de broca para conector 631285000 <p>Para encaixe de brocas e sextavado interior de 1/4" (6,35 mm) para pontas de aparafusar com bucha de aperto para pontas 1/2" -20 UNF e recesso sextavado de 1/4 "(6,35 mm). Também adequado para conectores 630928000 e 631285000.</p>	631281000*	4,33 €
	União <ul style="list-style-type: none"> Peça de união de SDS-max para SDS-plus adequada para a utilização de brocas e escopros SDS-plus Encabadouro: SDS-max, SDS-plus	623371000*	111,00 €
	União <ul style="list-style-type: none"> Peça de união com rosca fêmea Ratio e encabadouro SDS-max, comprimento 195 mm, para o encabadouro 623299000 para montagem das fresas com a broca-piloto 623038000 Encabadouro: SDS-max, rosca fêmea Ratio	623370000*	126,00 €
	Conjunto de aspiração ESA para martelos SDS-max <ul style="list-style-type: none"> Para perfuração e cinzelamento - com diferentes acessórios brocas de Ø 16-52 mm, ponteiro e escopro plano até 25 mm Instalação sem ferramentas - a broca e o escopro podem ser removidos sem retirar o sistema de aspiração Compatível com todos os novos martelos Metabo SDS-max conectados com todos os aspiradores Metabo M e H Aspiração externa Ø da broca: 16 - 52 mm	623271000	193,00 €
	Conjunto de aspiração ESA plus extraction para todos os martelos Metabo SDS-plus <ul style="list-style-type: none"> Para perfuração Ø 5-32 mm Tampa protetora flexível de 360°, ajuste para broca de 160 mm e 210 mm Compatível com todos os novos martelos Metabo SDS-plus conectados com todos os aspiradores Metabo M e H Aspiração externa Ø da broca: 5 - 32 mm	623770000*	35,40 €
	Adaptador para aspiração de poeiras DDE 14 <ul style="list-style-type: none"> Adaptador para aspiração de poeiras diretamente no furo Furar com segurança e praticamente sem poeiras em paredes e tetos Graças ao sistema de 2 câmaras e ao vedante em borracha, adere perfeitamente em quase todas as superfícies (mesmo irregulares), incluindo estuque, pedra natural e tapetes em fibras ásperas. Formação muito reduzida de poeiras O adaptador encaixa na mangueira de aspiração. O vácuo do aspirador mantém o adaptador na base Ø da broca: 4 - 14 mm	630829000*	41,70 €
	Adaptador para aspiração de poeiras DDE 72 <p>Ver características acima</p> Ø da broca: 72 mm	631343000*	122,00 €
	Sistema de extração de poeiras ISA 18 LTX 24 <ul style="list-style-type: none"> Sist. extração de poeiras extremamente simples e compacto para furar sem poeiras em betão, pedra e alvenaria Montagem fácil e sem ferramentas no martelo sem fio KHA 18 LTX BL 24 Quick Ideal para trabalhar acima da cabeça ou em zonas sensíveis a poeiras Trabalho sem riscos a saúde graças ao filtro HEPA para as partículas de pó mais pequenas Ajustável com precisão para diferentes profundidades e comprimentos de perfuração Cabeça de aspiração substituível sem ferramentas, com escovas de desgaste reduzido 3 segundos de tempo de inércia para aspiração de poeiras residuais do furo Recipiente coletor transparente de limpeza fácil, por ex. para 160 furos de Ø 6 / 40 mm 100% de potência de aspiração com a extração de poeiras ativa graças ao acionamento por motor próprio Ø da broca: 5 - 16 mm Comprimento máx. da broca: 160 mm Consumo de potência nominal: 65 W Peso: 1,1 kg Equipamento standard: cabeça de aspiração de substituição, Metaloc II	631341840	ND
	Dispositivo de extração de poeiras ISA 18 LTX 24 <p>Equipamento standard: cabeça de aspiração de substituição</p>	631341890	ND

*Embalagem self-service

		Nº de pedido	Preço
	Conjunto 2 cabeças de aspiração para ISA 18 LTX ■ Cabeça de aspiração original para capacidade máxima com ISA 18 LTX	623767000	23,90 €
	Filtro HEPA para ISA 18 LTX ■ Filtro HEPA para máxima proteção do utilizador ■ Retenção de 99,995% de poeiras finas acima de 0,3 µm	623768000	21,90 €
	Massa especial ■ Para encabadouros de fresas, escopros, adaptadores, etc.; reduz o coeficiente de atrito e de desgaste; biodegradável ■ Alta resistência ao desgaste, ao calor e com elevadas propriedades anticorrosão	631800000	7,20 €
	Punho adicional Metabo VibraTech (MVT) ■ Adequado para UHE 28 Plus, KHE 28 Plus	631595000	31,50 €

01

02

03

04

05

06

07

08

09

10

11

12

13

14

15

16

Bucha: posicionamento preciso e longa vida útil.

Manuseamento fácil, fixação forte e elevada durabilidade são os critérios de seleção de uma bucha de qualidade. As buchas Metabo Futuro Top possuem um mecanismo de mola de aperto para posicionamento preciso e os componentes temperados e polidos da bucha (mordentes, manga de condução e corpo da bucha) garantem elevada durabilidade e um trabalho preciso.

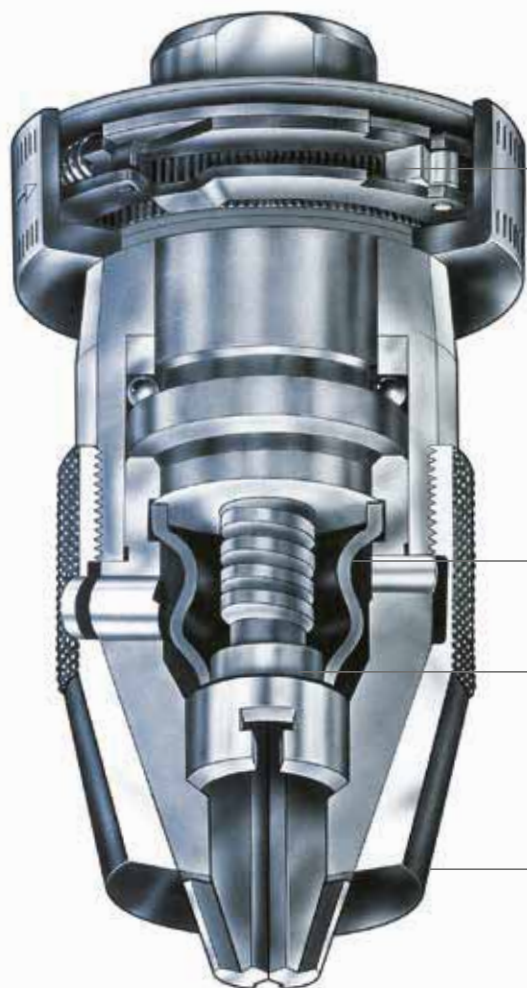

Bucha de aperto rápido Futuro Top da Metabo

Mecanismo da mola de aperto

Para manter a broca fixa, mesmo em trabalho contínuo e muito exigente, a 62 000 impactos por minuto.

Dupla proteção contra poeiras

As poeiras que penetram entre os mordentes e o fole de borracha são novamente expulsas através das aberturas da manga da bucha.

O fole de borracha, resistente ao óleo e ao desgaste, protege a rosca e os encaixes da bucha da sujidade.

Posicionamento preciso das peças e longa vida útil

Todas as peças da bucha sujeitas a cargas são temperadas. Os mordentes, a manga de condução e o corpo da bucha são polidos.



Fácil manuseamento

Mesmo após os trabalhos de perfuração e percussão mais difíceis, a bucha desaperta-se novamente com facilidade.



Garantia de qualidade







Mais de 30 estações de controle intermédias supervisionam o fabrico das peças individuais.



Após a montagem, todas as buchas são novamente submetidas a teste de precisão e segurança.

Buchas

Buchas de aperto rápido, para trabalhos de percussão

	Abertura mm	Rosca fêmea	Ø exterior mm	Comprimento (fechado) mm	Peso kg	N.º pedido	Preço	
 <p>Bucha de aperto rápido Futuro Top, R</p> <ul style="list-style-type: none"> ■ A primeira bucha de aperto rápido para trabalhos de percussão, com um mecanismo de mola de aperto integrado e proteção dupla contra poeiras ■ Sem chave, para substituição rápida da ferramenta ■ Fixação segura das ferramentas, mesmo nas condições de trabalho mais exigentes ■ O fole de borracha resistente a óleos e ao desgaste protege a rosca e os encaixes da bucha da sujidade ■ Apenas para máquinas com rotação à direita 	1 - 10	3/8"-24 UNF	42,8	77	0,35	636215000	59,50 €	
	1 - 10	1/2"-20 UNF	42,8	77	0,35	636216000	59,50 €	
	1 - 10	B12	42,8	77	0,35	636217000	ND	
	1 - 13	3/8"-24 UNF	42,8	89	0,5	636225000	62,00 €	
	1 - 13	1/2"-20 UNF	42,8	89	0,5	636226000	61,50 €	
	1 - 13	B16	42,8	103	0,6	636227000	65,00 €	
	3 - 16	5/8" - 16 UN	50	113	1	636241000	ND	
	3 - 16	B16	50	113	1	636242000	115,00 €	
	3 - 16	B18	50	113	1	636243000	115,00 €	
	1 - 10	1/2"-20 UNF	42,8	77	0,35	636601000*	ND	
	1 - 13	1/2"-20 UNF	42,8	89	0,5	636602000*	61,00 €	
	  <p>Bucha de aperto rápido Futuro Plus S1 M, D+E</p> <ul style="list-style-type: none"> ■ Especialmente desenvolvida para berbequins de percussão com paragem do veio ■ Versão estável com manga metálica ■ 1 Manga (sem anel de retenção) ■ Sem chave, para substituição rápida da ferramenta ■ Para trabalhos de percussão ■ Com parafuso de fixação para máquinas D+E ■ Revestimento rugoso para facilidade de aperto 	1,5 - 13	1/2"-20 UNF	42,9	72,4	0,3	636621000*	35,20 €
		Expositor de buchas						636625000*
<ul style="list-style-type: none"> ■ Conteúdo: 6 unidades Plus S1M (636621000) 13 mm, 1/2" no expositor de balcão 								
 <p>Bucha de aperto rápido Futuro Plus S1, D+E</p> <ul style="list-style-type: none"> ■ Especialmente desenvolvida para berbequins de percussão leves com dispositivo de paragem do veio ■ Manga de plástico ■ 1 Manga (sem anel de retenção) ■ Sem chave, para substituição rápida da ferramenta ■ Para trabalhos de percussão ■ Com parafuso de fixação para máquinas D+E ■ Revestimento rugoso para facilidade de aperto 	1 - 10	3/8"-24 UNF	42,7	61	0,2	636615000*	29,00 €	
	1 - 10	1/2"-20 UNF	42,7	61	0,2	636616000*	29,00 €	
	1,5 - 13	1/2"-20 UNF	42,7	72,4	0,2	636617000*	33,70 €	
	Expositor de buchas							636625000*
  <p>Bucha de aperto rápido Futuro Plus S2 M, D + E</p> <ul style="list-style-type: none"> ■ Especialmente desenvolvida para berbequins de percussão ■ Versão resistente com manga metálica. Versão 636619000 com mordentes em metal duro ■ 2 Mangas com fecho radial para fixação segura das ferramentas ■ Sem chave, para substituição rápida da ferramenta ■ Para trabalhos de percussão ■ Com parafuso de fixação para máquinas D+E ■ Revestimento rugoso para facilidade de aperto 	1,5 - 13	1/2"-20 UNF	42,9	72,4	0,3	636620000*	29,60 €	
	1,5 - 13	1/2"-20 UNF	42,9	72,4	0,3	636619000*	41,00 €	
	Expositor de buchas						636624000*	217,00 €
	<ul style="list-style-type: none"> ■ Conteúdo: 6 unidades Futuro Plus S2M (636620000) 13 mm, 1/2" no expositor de balcão 							
	*Embalagem self-service							

*Embalagem self-service

	Abertura mm	Rosca fêmea	Ø exterior mm	Comprimento (fechado) mm	Peso kg	N.º pedido	Preço
 <p>Bucha de aperto rápido Futuro Plus S2, D+E</p> <ul style="list-style-type: none"> ■ Especialmente desenvolvida para berbequins de percussão leves ■ Manga de plástico ■ 2 Mangas com fecho radial para fixação segura das ferramentas ■ Sem chave, para substituição rápida da ferramenta ■ Para trabalhos de percussão ■ Com parafuso de fixação para máquinas D+E ■ Revestimento rugoso para facilidade de aperto 	1 - 10	3/8"-24 UNF	42,8	61	0,2	636612000*	29,60 €
	1 - 10	1/2"-20 UNF	42,8	61	0,2	636613000*	29,60 €
	1,5 - 13	1/2"-20 UNF	42,8	72,4	0,2	636614000*	34,60 €

Bucha de aperto rápido, para trabalhos sem percussão

	Abertura mm	Rosca fêmea	Ø exterior mm	Comprimento (fechado) mm	Peso kg	N.º pedido	Preço
 <p>Bucha de aperto rápido Futuro, R</p> <ul style="list-style-type: none"> ■ Aperto das ferramentas sem chave nos berbequins manuais e estacionários ■ Em caso de aumento de pressão na aresta cortante, a bucha aperta automaticamente ■ A bucha abre-se facilmente à mão, mesmo após ter sido sujeita a esforço elevado ■ Para condições de trabalho difíceis ■ Apenas para máquinas com rotação à direita ■ Não adequada para furar com percussão 	1 - 10	3/8"-24 UNF	37,5	77	0,35	636321000	52,50 €
	1 - 10	1/2"-20 UNF	37,5	77	0,35	636322000	52,50 €
	1 - 10	B12	37,5	77	0,35	636323000	ND
	1 - 10	B16	40,5	103	0,6	636333000	57,50 €
	1 - 13	3/8"-24 UNF	40,5	89	0,6	636341000	52,00 €
	1 - 13	1/2"-20 UNF	40,5	89	0,6	636342000	52,00 €
	1 - 13	B16	40,5	103	0,6	636343000	54,50 €
	1 - 13	1/2"-20 UNF	47,5	111	0,8	636351000	89,50 €
	1 - 13	B16	47,5	111	0,8	636353000	79,50 €
	1 - 13	J6	47,5	111	0,8	636356000	82,00 €
	3 - 16	5/8"-16 UN	50	113	1	636361000	85,00 €
	3 - 16	B16	50	113	1	636362000	85,00 €
	3 - 16	B18	50	113	1	636363000	85,00 €
	3 - 16	J6	50	113	1	636364000	ND

 <p>Bucha de aperto rápido Futuro Plus H2, D+E</p> <ul style="list-style-type: none"> ■ Especialmente desenvolvida para berbequins sem fio e berbequins leves ■ Manga de plástico ■ 2 Mangas com anel de retenção para fixação segura das ferramentas ■ Sem chave, para substituição rápida da ferramenta ■ Não adequada para furar com percussão ■ Com parafuso de fixação para máquinas D+E ■ Revestimento rugoso para facilidade de aperto 	1 - 10	3/8"-24 UNF	42,7	61	0,2	636518000*	27,50 €
	1 - 10	1/2"-20 UNF	42,7	61	0,2	636519000*	27,50 €
	1,5 - 13	1/2"-20 UNF	42,7	72,4	0,2	636520000*	32,30 €

Legenda designações das buchas:

B = cone

J = Jakobs

S = para furar com percussão

1 ou 2 = número de mangas

M = versão metálica

D = para rotação à direita

D+E = para rotação à direita e à esquerda

Abertura mm	Rosca fêmea	Ø exterior mm	Comprimento (fechado) mm	Peso kg	N.º pedido	Preço
 <p>Bucha de aperto rápido Futuro Plus H1, D+E</p> <ul style="list-style-type: none"> ■ Especialmente desenvolvida para berbequins com dispositivo de paragem do veio ■ Manga de plástico ■ 1 Manga sem anel de retenção ■ Sem chave, para substituição rápida da ferramenta ■ Não adequada para furar com percussão ■ Com parafuso de fixação para máquinas D+E ■ Revestimento rugoso para facilidade de aperto 						
1 - 10	1/2"-20 UNF	40	49	0,15	636219000*	21,10 €
1 - 10	3/8"-24 UNF	42,7	61	0,2	636515000*	24,30 €
1,5 - 13	1/2"-20 UNF	42,7	72,4	0,2	636517000*	30,70 €
1,5 - 13	1/2"-20 UNF	42,7	61	0,2	636609000*	22,50 €

01

02

03

Bucha de cremalheira, para trabalhos com percussão

Abertura mm	Rosca fêmea	Ø exterior mm	Comprimento (fechado) mm	Peso kg	Tamanho da chave	N.º pedido	Preço
 <p>Bucha de cremalheira com chave, D</p> <ul style="list-style-type: none"> ■ Qualidade comprovada ■ A bucha para qualquer tipo de utilização ■ Com rosca fêmea ou cone interior para berbequins manuais ou estacionários, e para berbequins de percussão manuais ■ A força de aperto mantém-se constante durante o trabalho, com ou sem percussão ■ Apenas para máquinas com rotação à direita 							
0,5 - 6,5	3/8"-24 UNF	30	53	0,17	1	635008000*	40,70 €
1 - 10	3/8"-24 UNF	33,3	61	0,21	2	635019000	ND
1 - 10	1/2"-20 UNF	33,3	61	0,2	2	635072000*	19,50 €
1,5 - 13	3/8"-24 UNF	42,5	74	0,32	2	635033000	21,70 €
1,5 - 13	1/2"-20 UNF	42,5	74	0,31	2	635302000*	22,60 €
1,5 - 13	B16	42,5	78	0,35	2	635036000*	22,60 €
3 - 16	1/2"-20 UNF	50	87,5	0,6	3	635054000	62,00 €
3 - 16	5/8"-16 UN	50	87,5	0,59	3	635056000	62,00 €
3 - 16	B16	50	86	0,64	3	635050000*	62,00 €
3 - 16	B18	50	94,5	0,63	3	635049000	62,00 €
5 - 20	B22	65	113	0,75	4	635058000	231,00 €

04

05

06

07

08

09

10

 <p>Bucha de cremalheira com chave, D+E</p> <ul style="list-style-type: none"> ■ Qualidade comprovada ■ A bucha para qualquer tipo de utilização ■ Com rosca fêmea ou cone interior para berbequins manuais ou estacionários, e para berbequins de percussão manuais ■ A força de aperto mantém-se constante durante o trabalho, com ou sem percussão ■ Com parafuso de fixação para máquinas D+E 							
1 - 10	3/8"-24 UNF	33,3	61	0,17	2	635254000*	20,40 €
1 - 10	1/2"-20 UNF	33,3	61	0,17	2	635252000*	20,40 €
1,5 - 13	3/8"-24 UNF	42,5	74	0,31	2	635255000*	22,60 €
3 - 16	5/8"-16 UN	50	87,5	0,6	2	635253000*	62,50 €
1,5 - 13	1/2"-20 UNF	42,5	74	0,32	2	635304000*	23,30 €

11

12

13

14

15

16

Acessórios para buchas

Chave da bucha

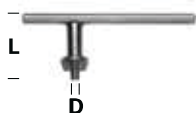

- Dentes conforme DIN
- Para todas as buchas de cremalheira

Tamanho da chave	Ø do pino D mm	Comprimento do veio C mm	N.º pedido	Preço
1	4	30	635165000*	3,14 €
2	6	42	635167000*	4,33 €
3	8	50	635168000*	7,10 €
4	9	55	635169000*	16,10 €

Árvores para buchas



- Temperadas e retificadas
- Para bucha com cone interior
- Conforme DIN 238

Ø exterior do cone Morse	Cone da bucha	Comprimento total da árvore mm	Peso kg	N.º pedido	Preço
MK 1	B 12	89	0,065	635104000	16,50 €
MK 1	B 16	97	0,09	635105000	15,90 €
MK 2	B 12	106,5	0,135	635114000	18,40 €
MK 2	B 16	110,5	0,16	635115000	18,40 €
MK 2	B 18	117,5	0,18	635116000	18,40 €
MK 3	B 16	134	0,31	635125000	25,30 €
MK 3	B 18	141	0,32	635126000	25,60 €
MK 3	B 22	147	0,39	635128000	27,80 €
MK 4	B 16	159	0,625	635132000	55,00 €
MK 4	B 18	168	0,66	635133000	60,00 €

Casquilhos redutores



- Tipo standard
- Conforme DIN 2185
- Cone exterior retificado

Ø exterior do cone Morse	Ø interior do cone Morse	Comprimento total mm	Peso kg	N.º pedido	Preço
MK 3	MK 2	112	0,19	635143000	21,70 €
MK 4	MK 2	124	0,48	635144000	40,60 €
MK 4	MK 3	140	0,36	635146000	40,60 €

Ejetor



- Versão industrial reforçada
- Para separar o cone Morse e a ferramenta

Adequado para máquinas com cone Morse	Comprimento total mm	Peso kg	N.º pedido	Preço
MK 1, MK 2	140	0,07	642395000	14,70 €
MK 3	190	0,15	642396000	22,50 €

O sistema Metabo Quick: versátil e confortável.



Trabalhar de forma rápida e eficiente

Graças à substituição da bucha, do adaptador angular ou do porta-pontas sem ferramentas, para troca rápida entre as diferentes utilizações.

Maior eficiência graças aos acessórios profissionais

Graças ao encabadouro sextavado interior magnético, as brocas sextavadas podem ser encaixadas diretamente no veio, permitindo furar mesmo em espaços contíguos.

Diversos berbequins/aparafusadoras sem fio Metabo e berbequins de percussão sem fio das classes L, LT e LTX, bem como as máquinas de abrir roscas sem fio e o berbequim BE 75 Quick estão equipados com o Sistema Quick. Todos estes equipamentos contêm a palavra «Quick» e a designação da classe (L, LT ou LTX).

Abaixo encontrará os acessórios Quick mais adequados para cada tipo de máquina.

L + PowerMaxx



Buchas substituição rápida Futuro Plus H 1 R+L, »Quick«
N.º de pedido. 627259000



Porta-pontas substituição rápida »Quick«
N.º de pedido. 627241000



Adaptador angular substituição rápida »Quick«
N.º de pedido. 627261000



Acessório Off-Set »Quick«
N.º de pedido. 627234000

LT



Bucha substituição rápida Futuro Plus S 1 M, »Quick«
N.º de pedido. 627240000



Porta-pontas substituição rápida »Quick«
N.º de pedido. 627241000



Adaptador angular substituição rápida »Quick«
N.º de pedido. 627077000



Bucha substituição rápida Futuro Plus S 1 M/HM, »Quick«
N.º de pedido. 627203000

LTX + BE 75



Bucha cremalheira de substituição rápida »Quick«
N.º de pedido. 627238000



Porta-pontas substituição rápida »Quick«
N.º de pedido. 627241000



Adaptador angular substituição rápida »Quick« N.º de pedido. 627242000



Acessório Off-Set »Quick«
N.º de pedido. 627343000



**Buchas substituição rápida M4-M6 627235000*
M8-M12 627237000***



Multiplicador de binário PowerX3 DC
N.º de pedido. 627232000



Multiplicador de binário PowerX3
N.º de pedido. 627256000

*apenas para roscadores

Acessórios para berbequins e berbequins-afarufadoras "Quick"

		N.º pedido	Preço
	<p>Multiplicador de binário PowerX3 DC</p> <ul style="list-style-type: none"> ■ Permite triplicar a potência da máquina (binário) para as utilizações mais exigentes ■ Adequado para todos os berbequins-afarufadoras sem fio da Metabo, berbequins de percussão sem fio e berbequins com sistema Metabo Quick, em combinação com o colar de aperto de 43 mm ■ Equipamento standard incl. bucha de cremalheira 1/2" 3-16 mm e peça intermédia para regulação do comprimento do punho ■ Encabadouro da ferramenta de 1/2", quadrado exterior e 1/4" (6,35 mm) encabadouro com sextavado interior <p>Atenção: utilize a PowerX3 DC com extensão do punho em função do binário e apenas com as seguintes máquinas: todos os berbequins-afarufadoras sem fio e berbequins de percussão LTX Quick, berbequim BE 75 Quick: extensão do punho 640 mm; berbequim BE 1300 Quick: extensão do punho 380 mm.</p>	627232000	344,00 €
NOVO			
	<p>Multiplicador de binário PowerX3</p> <ul style="list-style-type: none"> ■ Permite triplicar a potência da máquina (binário) para as utilizações mais exigentes ■ Adequado para todos os berbequins-afarufadoras sem fio da Metabo, berbequins de percussão sem fio e berbequins com sistema Metabo Quick, em combinação com o colar de aperto de 43 mm ■ Equipamento standard incl. ponta (1 x TX 50) e peça intermédia para regulação do comprimento do punho ■ Encabadouro da ferramenta de 1/2", quadrado exterior e 1/4" (6,35 mm) encabadouro com sextavado interior <p>Atenção: utilize a PowerX3 com extensão do punho em função do binário e apenas com as seguintes máquinas: todos os berbequins-afarufadoras sem fio e berbequins de percussão LTX Quick, berbequim BE 75 Quick: extensão do punho 640 mm; berbequim BE 1300 Quick: extensão do punho 380 mm</p>	627256000	325,00 €
	<p>Bucha de substituição rápida Futuro Plus S 1 M/HM, »Quick«</p> <ul style="list-style-type: none"> ■ Substituição simples, rápida e confortável da bucha graças ao sistema Metabo Quick ■ Bucha totalmente em metal com mordentes revestidos a metal duro e forças de aperto elevadas ■ Versão com manga metálica; 1 manga; versão para furar com percussão; adequada para rotação à direita e à esquerda ■ Abertura: 1,5-13 mm ■ Para todas as máquinas Quick da Metabo 	627203000*	87,00 €
NOVO			
	<p>Bucha de substituição rápida Futuro Plus S 1 M, »Quick«</p> <ul style="list-style-type: none"> ■ Substituição simples, rápida e confortável da bucha graças ao sistema Metabo Quick ■ Versão com manga metálica; 1 manga; versão para furar com percussão; adequada para rotação à direita ■ e à esquerda ■ Abertura: 1,5-13 mm ■ Para todas as máquinas Quick da Metabo 	627240000*	80,50 €
	<p>Bucha de substituição rápida Futuro Plus H 1 D+E, »Quick«</p> <ul style="list-style-type: none"> ■ Substituição simples, rápida e confortável da bucha graças ao sistema Metabo Quick ■ Versão com manga em plástico; não adequada para furar com percussão; adequada para rotação à direita e à esquerda ■ Abertura: 1,0-10 mm ■ Para todas as máquinas Quick da Metabo 	627259000*	38,50 €
	<p>Bucha de substituição rápida Futuro Plus H 1 D+E, »Quick«</p> <ul style="list-style-type: none"> ■ Substituição simples, rápida e confortável da bucha graças ao sistema Metabo Quick ■ Versão compacta com manga em plástico; manga simples; não adequada para furar com percussão; adequada para rotação à direita e à esquerda ■ Abertura: 1,5-13 mm ■ Para todas as máquinas Quick da Metabo 	636608000*	21,10 €
	<p>Buchas de substituição rápida M4 - M6</p> <ul style="list-style-type: none"> ■ Bucha de aperto rápido para encabadouro de machos de roscar com quadrado e brocas cilíndricas ■ Substituição simples, rápida e confortável da bucha graças ao sistema Metabo Quick ■ Versão com manga em plástico; não adequada para furar com percussão; adequada para rotação à direita e à esquerda ■ Abertura: 1,5-8 mm; bucha com encabadouro quadrado 3,5 mm para M4 e 5,0 mm para M6 ■ Para todas as máquinas Quick da Metabo 	627235000*	78,00 €

		N.º pedido	Preço	
	<p>Buchas de substituição rápida M8 - M12</p> <ul style="list-style-type: none"> ■ Bucha de aperto rápido para encabadoiro de machos de rosca com quadrado e brocas cilíndricas ■ Substituição simples, rápida e confortável da bucha graças ao sistema Metabo Quick ■ Versão com manga em plástico; não adequada para furar com percussão; adequada para rotação à direita e à esquerda ■ Abertura: 1,5-13 mm; bucha com encabadoiro quadrado 6,0 mm para M8 e 8,1 mm para M10 e M12 ■ Para todas as máquinas Quick da Metabo 	627237000*	78,00 €	01
	<p>Bucha de cremalheira de substituição rápida »Quick«</p> <ul style="list-style-type: none"> ■ Substituição simples, rápida e confortável da bucha graças ao sistema Metabo Quick ■ Versão adequada para furar com percussão; para rotação à direita e à esquerda ■ Abertura: 1,5-13 mm ■ Para todas as máquinas Quick da Metabo 	627238000*	87,00 €	02
	<p>Porta-pontas de substituição rápida »Quick«</p> <ul style="list-style-type: none"> ■ Substituição simples, rápida e confortável do porta-pontas através do sistema Metabo Quick ■ Adequado para pontas com encabadoiro sextavado exterior de 1/4" conforme DIN 3126- C 6,3 e E 6,3 ■ Para todas as máquinas Quick da Metabo 	627241000*	67,50 €	03
	<p>Adaptador angular de substituição rápida »Quick«</p> <ul style="list-style-type: none"> ■ Montagem sem ferramentas, rápida e confortável ■ Veio Quick para montagem da bucha de substituição rápida 627240000 e do porta-pontas 627241000 ■ Encabadoiro magnético para pontas sextavadas de 1/4" (6,35 mm). ■ Adequado para rotação reversível direita / esquerda ■ Para ferramentas sem fio até máx. 110 Nm ■ Para todas as máquinas Quick da Metabo, com colar de aperto de Ø 43 mm 	627242000*	90,50 €	04
	<p>Adaptador angular de substituição rápida »Quick«</p> <ul style="list-style-type: none"> ■ Montagem sem ferramentas, rápida e confortável ■ Veio Quick para montagem da bucha de substituição rápida 627240000 e do porta-pontas 627241000 ■ Encabadoiro magnético para pontas sextavadas de 1/4" (6,35 mm). ■ Adequado para rotação reversível direita / esquerda ■ Adequado para ferramentas sem fio até 100 Nm ■ Adequado para todos os modelos Metabo LT Quick (a partir de 02/2013) 	627077000*	75,50 €	05
	<p>Adaptador angular de substituição rápida »Quick«</p> <ul style="list-style-type: none"> ■ Para furar e aparafusar em locais de difícil acesso ■ Encabadoiro magnético para pontas sextavadas de 1/4" (6,35 mm). ■ Engrenagem em aço especial ■ Adequado para rotação reversível direita / esquerda; até 28 Nm máx. ■ Especialmente adequado para PowerMaxx BS Quick e BS 18 Quick 	627261000*	34,80 €	06
	<p>Acessório Off-set</p> <ul style="list-style-type: none"> ■ O acessório permite trabalhar junto a arestas e a paredes. A medida de canto a canto é de 11 mm ■ Pode ser ajustado em 12 posições diferentes ■ Porta-pontas universal bloqueável de 1/4" para todas as pontas de aparafusar correntes ■ Conjunto de 3 peças: acessório off-set »Quick«, punho antivibrações, pino distanciador <p>Adequado para Metabo BS 18 LTX BL Q I; SB 18 LTX BL Q I; BS 18 LTX-3 BL Q I; SB 18 LTX-3 BL Q I, GB 18 LTX BL Q I; BS 18 LTX Quick</p>	627343000*	141,00 €	07
NOVO				08
	<p>Acessório Off-set »Quick«</p> <ul style="list-style-type: none"> ■ O acessório permite trabalhar junto a arestas e paredes. A medida de canto a canto é de 11,2 mm ■ Pode ser ajustado em 12 posições diferentes ■ Porta-pontas universal bloqueável de 1/4" para todas as pontas de aparafusar correntes <p>Adequado para Metabo PowerMaxx BS Quick, PowerMaxx BS 12 Q, PowerMaxx BS 12 BL Q, BS 18 Quick, BS 18 L BL Q</p>	627234000*	97,50 €	09
NOVO				10
				11
				12
				13
				14
				15
				16

*Embalagem self-service

Brocas para metal



Brocas para metal, HSS-R, DIN 338, cilíndricas

Broca em espiral, aço rápido de elevada qualidade conforme DIN 338, laminada, cilíndrica, corte à direita, tipo N, superfície preta

Utilização:

Adequada para trabalhos de perfuração em metais comuns como aço, metais não ferrosos, aço fundido com e sem liga. Resistência até 900 N/mm².

Brocas para metal, HSS-G, DIN 338, retificadas

Broca de precisão em espiral, aço rápido de elevada qualidade conforme DIN 338, retificada com precisão, cilíndrica, corte à direita, tipo N, afiação em cruz 135° (a partir de 3 mm) conforme DIN 1412 C, superfície polida

Utilização:

Para trabalhos difíceis e de precisão, na oficina e na indústria. Para furar em aço e aço fundido, com e sem liga, ferro fundido, ferro sinterizado, alpaca, grafite, etc. Resistência até 900 N/mm².

Brocas para metal, HSS-Co, DIN 338, retificadas

Broca de precisão em espiral, aço rápido de elevada resistência com liga de cobalto conforme DIN 338, retificada com precisão, cilíndrica, tipo N, núcleo com espessura reforçada, afiação em cruz 135° (a partir de 2 mm) conforme DIN 1412 C, superfície em bronze.

Utilização:

Para condições de trabalho excepcionalmente difíceis na indústria e na oficina. Para perfurar em materiais de difícil fragmentação, como aços termorresistentes ou resistentes à corrosão e ácidos, aço VA, ligas especiais, cordões de soldadura, aços CrNi. Resistência até 1100 N/mm².

Brocas para metal, HSS-TiN, DIN 338, retificadas

Broca de precisão em espiral, aço rápido de elevada qualidade, revestimento a titânio, conforme DIN 338, retificada com precisão, cilíndrica, corte à direita, tipo N, afiação em cruz 135° (a partir de 3 mm) conforme DIN 1412 C, superfície dourada.

Utilização:

Para trabalhos de dificuldade extrema na oficina e na indústria. Para furar em aço e aço fundido com e sem liga, ferro fundido, ferro fundido maleável, ferro fundido sob pressão, ferro sinterizado, alpaca, grafite, bronze e latão. Resistência até 900 N/mm². As brocas HSS-TiN não são adequadas para o processamento de alumínio.

Brocas para metal

Broca para metal HSS-R, DIN 338, cilíndrica



- Broca em espiral, aço rápido de elevada qualidade conforme DIN 338, laminada, cilíndrica, corte à direita, tipo N
- Afiação 118° em cone, tolerância do diâmetro h8
- Superfície preta
- Adequada para perfuração em aço, metais não ferrosos, aço fundido com e sem liga. Resistência até 900 N/mm².

Diâmetro mm	Comprimento total mm	Comprimento de trabalho mm	Unidades por embalagem	N.º pedido	Preço
1	34	12	10	62770000*	4,35 €
1,1	36	14	10	627701000*	5,40 €
1,2	38	16	10	627702000*	5,40 €
1,3	38	16	10	627703000*	5,40 €
1,4	40	18	10	627704000*	5,40 €
1,5	40	18	10	627705000*	4,35 €
1,6	43	20	10	627706000*	5,40 €
1,7	43	20	10	627707000*	5,40 €
1,8	46	22	10	627708000*	5,40 €
1,9	46	22	10	627709000*	5,40 €
2	49	24	10	627710000*	4,61 €
2,1	49	24	10	627711000*	12,40 €
2,2	53	27	10	627712000*	5,40 €
2,3	53	27	10	627713000*	5,40 €
2,4	57	30	10	627714000*	5,40 €
2,5	57	30	10	627715000*	4,61 €
2,6	57	30	10	627716000*	5,40 €
2,7	61	33	10	627717000*	5,40 €
2,8	61	33	10	627718000*	5,40 €
2,9	61	33	10	627719000*	5,40 €
3	61	33	10	627720000*	4,61 €
3,1	65	36	10	627721000*	5,90 €
3,2	65	36	10	627722000*	5,40 €
3,3	65	36	10	627723000*	5,90 €
3,4	70	39	10	627724000*	6,60 €
3,5	70	39	10	627725000*	5,40 €
3,6	70	39	10	627726000*	7,50 €
3,7	70	39	10	627727000*	7,50 €
3,8	75	43	10	627728000*	7,50 €
3,9	75	43	10	627729000*	7,50 €
4	75	43	10	627730000*	5,80 €
4,1	75	43	10	627731000*	7,80 €
4,2	75	43	10	627732000*	6,50 €
4,3	80	47	10	627733000*	7,80 €
4,4	80	47	10	627734000*	7,80 €
4,5	80	47	10	627735000*	7,10 €
4,6	80	47	10	627736000*	8,50 €
4,7	80	47	10	627737000*	8,50 €
4,8	86	52	10	627738000*	7,10 €
4,9	86	52	10	627739000*	8,50 €
5	86	52	10	627740000*	7,10 €
5,1	86	52	10	627741000*	8,90 €
5,2	86	52	10	627742000*	8,90 €
5,3	93	57	10	627743000*	8,90 €
5,4	93	57	10	627744000*	8,90 €
5,5	93	57	10	627745000*	8,00 €
5,6	93	57	10	627746000*	9,70 €
5,7	93	57	10	627747000*	9,70 €
5,8	93	57	10	627748000*	9,70 €
5,9	93	57	10	627749000*	9,70 €
6	93	57	10	627750000*	9,00 €
6,1	101	63	10	627751000*	11,00 €
6,2	101	63	10	627752000*	11,00 €
6,3	101	63	10	627753000*	11,00 €

*Embalagem self-service

Diâmetro mm	Comprimento total mm	Comprimento de trabalho mm	Unidades por embalagem	N.º pedido	Preço
6,4	101	63	10	627754000*	11,00 €
6,5	101	63	10	627755000*	9,80 €
6,6	101	63	10	627756000*	11,60 €
6,7	101	63	10	627757000*	11,60 €
6,8	109	69	10	627758000*	11,60 €
6,9	109	69	10	627759000*	11,60 €
7	109	69	10	627760000*	10,80 €
7,1	109	69	10	627761000*	14,20 €
7,2	109	69	10	627762000*	14,20 €
7,3	109	69	10	627763000*	15,80 €
7,4	109	69	10	627764000*	15,80 €
7,5	109	69	10	627765000*	13,60 €
7,6	117	75	10	627766000*	17,20 €
7,7	117	75	10	627767000*	17,20 €
7,8	117	75	10	627768000*	17,20 €
7,9	117	75	10	627769000*	17,20 €
8	117	75	10	627770000*	15,20 €
8,1	117	75	10	627771000*	18,80 €
8,2	117	75	10	627772000*	18,80 €
8,3	117	75	10	627773000*	18,80 €
8,4	117	75	10	627774000*	18,80 €
8,5	117	75	10	627775000*	17,80 €
8,6	125	81	10	627776000*	23,60 €
8,7	125	81	10	627777000*	23,60 €
8,8	125	81	10	627778000*	23,60 €
8,9	125	81	10	627779000*	23,60 €
9	125	81	10	627780000*	19,90 €
9,5	125	81	10	627785000*	23,10 €
10	133	87	10	627790000*	23,90 €
10,2	133	87	5	627792000*	16,50 €
10,5	133	87	5	627795000*	14,60 €
11	142	94	5	627800000*	15,00 €
11,5	142	94	5	627805000*	16,60 €
12	151	101	5	627810000*	17,80 €
12,5	151	101	5	627815000*	18,60 €
13	151	101	5	627820000*	20,20 €
	Estojo de brocas HSS-R 6 peças, em estojo plástico Ø 2 / 3 / 4 / 5 / 6 / 8 mm			627160000*	7,40 €
	Estojo de brocas HSS-R 10 peças, em estojo plástico Ø 1 / 2 / 3 / 4 / 5 / 6 / 7 / 8 / 9 / 10 mm			627158000*	14,90 €
	Estojo de brocas HSS-R 13 peças, em estojo plástico Ø 1,5 / 2 / 2,5 / 3 / 3,2 / 3,5 / 4 / 4,5 / 4,8 / 5 / 5,5 / 6 / 6,5 mm			627161000*	11,10 €
	Estojo de brocas HSS-R 13 peças, em estojo plástico Ø 2 / 2,5 / 3 / 3,5 / 4 / 4,5 / 5 / 5,5 / 6 / 6,5 / 7 / 7,5 / 8 mm			627162000*	15,00 €
	Estojo de brocas HSS-R 19 peças, em estojo plástico robusto Ø 1 / 1,5 / 2 / 2,5 / 3 / 3,5 / 4 / 4,5 / 5 / 5,5 / 6 / 6,5 / 7 / 7,5 / 8 / 8,5 / 9 / 9,5 / 10 mm			627164000*	22,90 €

Diâmetro mm	Comprimento total mm	Comprimento de trabalho mm	Unidades por embalagem	N.º pedido	Preço
	Estojo de brocas HSS-R 25 peças, em estojo plástico robusto Ø 1 / 1,5 / 2 / 2,5 / 3 / 3,5 / 4 / 4,5 / 5 / 5,5 / 6 / 6,5 / 7 / 7,5 / 8 / 8,5 / 9 / 9,5 / 10 / 10,5 / 11 / 11,5 / 12 / 12,5 / 13 mm			627159000*	52,00 €

01

02

03

04

05

06

07

08

09

10

11

12

13

14

15

16

16

16

16

16

16

16

Broca para metal HSS-R, DIN 338, com veio rebaixado



- Broca em espiral, aço rápido de elevada qualidade conforme DIN 338, laminada, cilíndrica, corte à direita, tipo N
- Afição 118° em cone, tolerância do diâmetro h8
- Superfície preta
- Adequada para perfuração em aço, metais não ferrosos, aço fundido com e sem liga. Resistência até 900 N/mm².

Diâmetro mm	Comprimento total mm	Comp. de trabalho mm	Ø do encabadouro mm	Unidades por embalagem	N.º pedido	Preço
13,5	160	108	10	1	625006000*	10,80 €
14	160	108	10	1	625007000*	11,80 €
15	169	114	10	1	625009000*	13,30 €
16	178	120	10	1	625011000*	16,10 €
17	184	125	13	1	625013000*	19,40 €
18	191	130	13	1	625015000*	21,00 €
19	198	135	13	1	625017000*	21,70 €
20	205	140	13	1	625019000*	25,40 €

Broca para metal HSS-G, DIN 338, retificada



- Broca em espiral, em aço rápido de elevada qualidade conforme DIN 338, retificada com precisão, cilíndrica, corte à direita, tipo N, afiação em cruz 135° conforme DIN 1412 C (a partir de 3 mm), tolerância do diâmetro h8
- Superfície polida
- Para trabalhos difíceis e de precisão, na indústria e na oficina.
- Para furar aços e aço fundido com e sem liga, ferro fundido, ferro fundido maleável, ferro fundido nodular, ferro sinterizado, alpaca, grafite, metais não-ferrosos e plástico. Resistência até 900 N/mm².



Diâmetro mm	Comprimento total mm	Comprimento de trabalho mm	Unidades por embalagem	N.º pedido	Preço
1	34	12	10	627852000*	12,50 €
1,5	40	18	10	627857000*	12,50 €
2	49	24	10	627862000*	12,50 €
2,5	57	30	10	627867000*	12,50 €
3	61	33	10	627872000*	13,30 €
3,1	65	36	10	NOVO 627972000*	12,90 €
3,2	65	36	10	627874000*	13,30 €
3,3	65	36	10	627875000*	14,20 €
3,5	70	39	10	627877000*	13,60 €
4	75	43	10	627882000*	14,90 €
4,1	75	43	10	627883000*	18,20 €
4,2	75	43	10	627884000*	16,70 €
4,5	80	47	10	627887000*	16,70 €
4,8	86	52	10	627890000*	19,70 €
4,9	86	52	10	NOVO 627974000*	18,10 €
5	86	52	10	627892000*	19,00 €
5,1	86	52	10	627893000*	25,70 €
5,2	86	52	10	627894000*	25,70 €

*Embalagem self-service

Diâmetro mm	Comprimento total mm	Comprimento de trabalho mm	Unidades por embalagem	N.º pedido	Preço
5,5	93	57	10	627897000*	22,70 €
6	93	57	10	627902000	24,30 €
6,5	101	63	10	627907000	30,50 €
6,8	109	69	5	627910000	18,20 €
7	109	69	5	627912000	18,20 €
7,5	109	69	5	627917000	19,80 €
8	117	75	5	627922000	23,60 €
8,2	117	75	5	627924000	29,20 €
8,5	117	75	5	627927000	26,10 €
9	125	81	5	627932000	28,70 €
9,5	125	81	5	627937000	30,70 €
10	133	87	5	627942000	34,80 €
10,2	133	87	5	627943000	44,60 €
10,5	133	87	5	627944000	44,30 €
11	142	94	5	627945000	45,90 €
11,5	142	94	5	627946000	50,50 €
12	151	101	5	627947000	52,00 €
12,5	151	101	5	627948000	59,00 €
13	151	101	5	627949000	60,00 €
1	34	12	2	627950000*	3,35 €
1,5	40	18	2	627951000*	3,35 €
2	49	24	2	627952000*	3,35 €
2,5	57	30	2	627953000*	3,35 €
3	61	33	2	627954000*	3,35 €
3,2	65	36	2	627955000*	3,35 €
3,5	70	39	2	627957000*	3,35 €
4	75	43	2	627958000*	3,58 €
4,2	80	47	1	627960000*	2,47 €
4,5	80	47	1	627961000*	2,47 €
4,8	86	52	1	627962000*	2,73 €
5	86	52	1	627963000*	2,60 €
5,5	93	57	1	627966000*	3,01 €
6	93	57	1	627967000*	3,19 €
6,5	101	63	1	627968000*	3,76 €
6,8	109	69	1	627969000*	4,35 €
7	109	69	1	627970000*	4,35 €
7,5	109	69	1	627971000*	4,89 €
8	117	75	1	627973000*	5,50 €
8,5	117	75	1	627975000*	6,30 €
9	125	81	1	627976000*	6,60 €
9,5	125	81	1	627977000*	7,10 €
10	133	87	1	627978000*	8,10 €
10,5	133	87	1	627980000*	9,70 €
11	142	94	1	627981000*	10,00 €
11,5	142	94	1	627982000*	10,80 €
12	151	101	1	627983000*	11,30 €
12,5	151	101	1	627984000*	12,60 €
13	151	101	1	627985000*	12,80 €
	Estojo de brocas HSS-G 13 peças, em estojo plástico Ø 1,5 / 2 / 2,5 / 3 / 3,2 / 3,5 / 4 / 4,5 / 4,8 / 5 / 5,5 / 6 / 6,5 mm			627096000*	24,80 €
	Estojo de brocas HSS-G 19 Peças, em estojo plástico robusto Ø 1 / 1,5 / 2 / 2,5 / 3 / 3,5 / 4 / 4,5 / 5 / 5,5 / 6 / 6,5 / 7 / 7,5 / 8 / 8,5 / 9 / 9,5 / 10 mm			627097000*	67,50 €



Os conjuntos de acessórios podem ser encontrados no capítulo 31, a partir da pág. 288

Diâmetro mm	Comprimento total mm	Comprimento de trabalho mm	Unidades por embalagem	N.º de pedido.	Preço
	Estojo de brocas HSS-G 25 peças, em estojo plástico robusto Ø 1 / 1,5 / 2 / 2,5 / 3 / 3,5 / 4 / 4,5 / 5 / 5,5 / 6 / 6,5 / 7 / 7,5 / 8 / 8,5 / 9 / 9,5 / 10 / 10,5 / 11 / 11,5 / 12 / 12,5 / 13 mm			627098000*	131,00 €
	Estojo de brocas HSS-G 7 peças. Em estojo plástico. Conjunto de brocas ajustado especialmente para os tamanhos de rebites da rebitadora sem fio NP18 LTX BL 5.0 Ø 2.5 / 3.1 / 2x 3.3 / 4.1 / 4.9 / 5.1 mm			627979000*	21,20 €

NOVO

01
02
03

Broca para metal HSS-G longa, DIN 340



- Broca de precisão em espiral, aço rápido de elevada qualidade conforme DIN 340, retificação total, longa, cilíndrica, corte à direita, tipo N, afiação em cruz 135° conforme DIN 1412 C (a partir de 3 mm), tolerância do diâmetro h8
- Superfície polida
- Para trabalhos difíceis e de precisão, na indústria e na oficina
- Para furar aços e aço fundido com e sem liga, ferro fundido, ferro fundido nodular, ferro sinterizado, alpaca, grafite.
- Resistência até 900 N/mm².

04
05
06

Diâmetro mm	Comprimento total mm	Comprimento de trabalho mm	Unidades por embalagem	N.º pedido	Preço
2	85	56	1	625031000*	2,14 €
3	100	66	1	625033000*	2,47 €
4	119	78	1	625038000*	3,32 €
5	132	87	1	625043000*	4,07 €
6	139	91	1	625050000*	4,84 €
7	156	102	1	625053000*	6,60 €
8	165	109	1	625055000*	7,90 €
9	175	115	1	625057000*	10,30 €
10	184	121	1	625059000*	12,50 €
11	195	128	1	625062000*	15,80 €
12	205	134	1	625064000*	19,60 €
13	205	134	1	625066000*	22,20 €

07
08
09
10

Broca para metal HSS-G, DIN 3126, sextavada



- Ferramenta de precisão concebida com aço de máxima qualidade
- Composta por uma só peça, retificada com precisão
- Ideal para as novas gerações de berbequins, equipados com buchas de substituição rápida conforme DIN 3126.
- O cumprimento da DIN 3126 E6.3 assegura que a bucha não é danificada.

Diâmetro mm	Comprimento total mm	Comprimento de trabalho mm	Unidades por embalagem	N.º pedido	Preço
2	47	16	1	627514000*	5,60 €
3	47	16	1	627515000*	5,60 €
4	53	20	1	627516000*	5,80 €
5	59	26	1	627517000*	6,10 €
6	59	26	1	627518000*	6,40 €
8	60	32	1	627519000*	6,60 €
	Estojo de brocas HSS-G Composto por 5 peças, com encabadouro sextavado (E 6,3), em estojo plástico Ø 3 / 4 / 5 / 6 / 8 mm			627112000*	31,30 €

11
12
13
14
15
16

*Embalagem self-service

Broca para metal HSS-Co, DIN 338



- Broca de precisão em espiral, aço rápido de elevada qualidade com liga de cobalto conforme DIN 338, retificada com precisão, cilíndrica, tipo N, espessura do núcleo reforçada, afiação em cruz 135° conforme DIN 1412 C (a partir de 2 mm), tolerância do diâmetro h8
- Revestimento a bronze
- Para trabalhos extremamente difíceis e de precisão, na oficina e na indústria
- Para perfurar aço, aço VA, aço fundido, metais não ferrosos, plásticos, ligas especiais, aço CrNi, até uma resistência de 1100 N/mm²

Diâmetro mm	Comprimento total mm	Comprimento de trabalho mm	Unidades por embalagem	N.º pedido	Preço
1	34	12	2	627430000*	4,61 €
1,5	40	18	2	627431000*	4,17 €
2	49	24	2	627432000*	4,17 €
2,5	57	30	2	627433000*	4,61 €
3	61	33	2	627435000*	4,61 €
3,2	65	36	2	627436000*	5,10 €
3,3	65	36	2	627437000*	5,80 €
3,5	70	39	2	627438000*	5,30 €
4	75	43	2	627439000*	5,50 €
4,1	75	43	1	627440000*	3,58 €
4,2	75	43	1	627441000*	3,58 €
4,5	80	47	1	627442000*	3,58 €
4,8	86	52	1	627443000*	3,58 €
5	86	52	1	627444000*	3,58 €
5,1	86	52	1	627445000*	5,10 €
5,2	86	52	1	627446000*	5,10 €
5,5	93	57	1	627447000*	4,48 €
6	93	57	1	627448000*	4,48 €
6,5	101	63	1	627449000*	5,90 €
6,8	109	69	1	627450000*	7,30 €
7	109	69	1	627451000*	6,30 €
7,5	109	69	1	627452000*	7,40 €
8	117	75	1	627454000*	7,40 €
8,5	117	75	1	627456000*	8,50 €
9	125	81	1	627457000*	9,80 €
9,5	125	81	1	627458000*	10,60 €
10	133	87	1	627459000*	11,10 €
10,2	133	87	1	627460000*	18,80 €
10,5	133	87	1	627461000*	17,40 €
11	142	94	1	627462000*	17,40 €
11,5	142	94	1	627463000*	18,20 €
12	151	101	1	627464000*	18,20 €
12,5	151	101	1	627465000*	21,70 €
13	151	101	1	627466000*	21,70 €
	Estojo de brocas HSS-Co 6 peças, em estojo plástico Ø 2 / 3 / 4 / 5 / 6 / 8 mm			627119000*	23,10 €
	Estojo de brocas HSS-Co 13 peças, em estojo plástico Ø 1,5 / 2 / 2,5 / 3 / 3,2 / 3,5 / 4 / 4,5 / 4,8 / 5 / 5,5 / 6 / 6,5 mm			627120000*	40,20 €
	Estojo de brocas HSS-Co 19 peças, em estojo plástico robusto Ø 1 / 1,5 / 2 / 2,5 / 3 / 3,5 / 4 / 4,5 / 5 / 5,5 / 6 / 6,5 / 7 / 7,5 / 8 / 8,5 / 9 / 9,5 / 10 mm			627121000*	102,00 €
	Estojo de brocas HSS-Co 25 peças, em estojo plástico robusto Ø 1 / 1,5 / 2 / 2,5 / 3 / 3,5 / 4 / 4,5 / 5 / 5,5 / 6 / 6,5 / 7 / 7,5 / 8 / 8,5 / 9 / 9,5 / 10 / 10,5 / 11 / 11,5 / 12 / 12,5 / 13 mm			627122000*	219,00 €

*Embalagem self-service

Broca para metal HSS-TiN, DIN 338

- Broca de precisão em espiral e em aço rápido TiN revestido, retificada, cilíndrica, tipo N
- Não adequada para processamento de alumínio

		N.º pedido	Preço
	Estojo de brocas HSS-TiN 6 peças, em estojo plástico Ø 2 / 3 / 4 / 5 / 6 / 8 mm	627171000*	14,60 €
	Estojo de brocas HSS-TiN 19 peças, em estojo plástico robusto Ø 1 / 1,5 / 2 / 2,5 / 3 / 3,5 / 4 / 4,5 / 5 / 5,5 / 6 / 6,5 / 7 / 7,5 / 8 / 8,5 / 9 / 9,5 / 10 mm	627173000*	62,50 €
	Estojo de brocas HSS-TiN 25 peças, em estojo plástico robusto Ø 1 / 1,5 / 2 / 2,5 / 3 / 3,5 / 4 / 4,5 / 5 / 5,5 / 6 / 6,5 / 7 / 7,5 / 8 / 8,5 / 9 / 9,5 / 10 / 10,5 / 11 / 11,5 / 12 / 12,5 / 13 mm	627191000*	118,00 €

Broca para cofragem HSS, DIN 7490

- Broca com espiral em aço HSS para vida útil extra longa
- Em conformidade com as normas de segurança da Associação Profissional da Madeira e com a DIN 7490
- Não fica presa no furo, boa remoção de aparas
- Para perfurar cofragens no ramo da construção, tábuas, vigas, soalhos e placas em madeira macia e dura.
- Também adequada para fachadas e na construção de telhados metálicos, chapas perfiladas, etc.

Diâmetro mm	Comprimento total mm	Unidades por embalagem	N.º pedido	Preço
6	400	1	627330000*	15,20 €
8	400	1	627331000*	15,70 €
10	400	1	627332000*	18,60 €
12	400	1	627333000*	23,20 €
14	400	1	627334000*	28,40 €
16	400	1	627335000*	35,20 €
18	400	1	627336000*	41,60 €
20	400	1	627337000*	47,40 €
22	400	1	627338000*	69,00 €
8	600	1	627401000*	16,70 €
10	600	1	627402000*	19,20 €
12	600	1	627403000*	24,60 €
14	600	1	627404000*	29,60 €
16	600	1	627405000*	37,30 €

Broca fresadora

- Broca em aço HSS com espiral de fresar particularmente eficiente, afiação em cruz 135º conforme DIN 1412 C, revestimento em nitreto de titânio
- Especialmente adequada para perfurar e fresar perfis em chapa e outros materiais de espessura reduzida

Diâmetro mm	Comprimento total mm	Unidades por embalagem	N.º pedido	Preço
6	90	1	625150000*	8,90 €

Brocas para pedra, brocas universais



Brocas para pedra, revestidas a metal duro

Broca para pedra de elevada qualidade, muito robusta, para berbequins rotativos e de percussão, placa em metal duro 130°, ranhura angular fresada, entrada direita da espiral, elevada durabilidade, resistente ao calor

Utilização:

Para furar em alvenaria e pedra natural

Brocas para betão, revestidas a metal duro, »classic«

Broca para betão de elevada qualidade, adequada para berbequins rotativos e de percussão, ranhura angular fresada, entrada direita da espiral, longa vida útil, resistente ao calor, placa em metal duro 130°, chanfro negativo, versão robusta, tratamento por jato de esferas.

Utilização:

Para furar em betão, alvenaria e pedra natural

Brocas para betão, revestidas a metal duro, »pro«

Broca para betão robusta e de elevada qualidade, placa em metal duro 130°, especialmente resistente ao calor, vida útil muito longa, com ranhura especial para rápida remoção de poeiras, superfície polida

Utilização:

Para furos em granito, betão, alvenaria, pedra natural e pedra artificial. Também adequada para martelos rotativos leves com bucha de três mordentes

Brocas universais, revestidas a metal duro

Broca multiusos com haste cilíndrica para utilização rotativa e sem percussão, com placa em metal duro diamantada e ângulo de corte positivo e agressivo, ideal também para utilização em máquinas sem fio

Utilização:

Para furos em madeira, metal, plástico, tijolo, placas em gesso, betão poroso, azulejos, cerâmica, etc.

Brocas para pedra, brocas para betão

Brocas para pedra, revestidas a metal duro



- Broca para pedra, para berbequins rotativos e de percussão, tipo fresa, placa em metal duro 130°, versão robusta
- Adequada para furos em tijolo, alvenaria, pedra natural, etc.

Diâmetro mm	Comprimento total mm	Comprimento de trabalho mm	Unidades por embalagem	N.º pedido	Preço
3	60	30	1	627467000*	1,70 €
4	75	40	1	627468000*	1,70 €
5	85	50	1	627469000*	1,70 €
5,5	85	50	1	627470000*	1,85 €
6	100	60	1	627471000*	1,85 €
6	150	85	1	627487000*	2,60 €
6	200	135	1	627490000*	3,19 €
7	100	60	1	627473000*	2,01 €
8	120	80	1	627474000*	2,37 €
8	200	135	1	627491000*	3,19 €
10	120	80	1	627476000*	3,01 €
10	200	135	1	627492000*	3,89 €
12	150	85	1	627478000*	4,17 €
12	200	135	1	627493000*	4,35 €
14	150	85	1	627480000*	4,61 €
	Estojo de brocas para pedra 5 peças, em estojo plástico Ø 4 / 5 / 6 / 8 / 10 mm			627192000*	10,30 €
	Estojo de brocas para pedra 8 peças, em estojo plástico Ø 3 / 4 / 5 / 6 / 7 / 8 / 9 / 10 mm			627193000*	16,20 €

Brocas para betão, revestidas a metal duro, série »classic«



- Broca para betão, adequada para berbequins rotativos e de percussão conforme DIN 8039, ranhura angular fresada, entrada direita da espiral, longa vida útil, resistente ao calor, placa em metal duro 130°, chanfro negativo, versão robusta
- Superfície: tratamento por jato de esferas
- Adequada para furos em betão, alvenaria, pedra natural

Diâmetro mm	Comprimento total mm	Comprimento de trabalho mm	Unidades por embalagem	N.º pedido	Preço
3	75	40	1	627623000*	2,09 €
4	85	50	1	627625000*	2,11 €
5	85	50	1	627626000*	2,11 €
5	150	90	1	627665000*	3,58 €
5,5	85	50	1	627627000*	2,47 €
6	100	55	1	627646000*	2,11 €
6	150	90	1	627675000*	4,35 €
6,5	100	55	1	627650000*	2,88 €
7	100	55	1	627651000*	3,01 €
8	120	70	1	627652000*	2,60 €
8	200	150	1	627679000*	5,60 €
9	120	70	1	627653000*	4,48 €
10	120	70	1	627654000*	3,58 €
10	200	150	1	627697000*	6,30 €
11	150	90	1	627655000*	5,80 €
12	150	90	1	627656000*	5,60 €
12	200	150	1	627698000*	7,00 €
13	150	90	1	627657000*	8,10 €
14	150	90	1	627658000*	9,50 €
14	200	150	1	627699000*	12,30 €
15	160	100	1	627659000*	ND

*Embalagem self-service

Diâmetro mm	Comprimento total mm	Comprimento de trabalho mm	Unidades por embalagem	N.º pedido	Preço
16	160	100	1	627661000*	11,60 €
18	160	100	1	627662000*	14,60 €
20	160	100	1	627664000*	18,20 €
	Estojo de brocas para betão 5 peças, em estojo plástico Ø 4 / 5 / 6 / 8 / 10 mm			627180000*	16,30 €
	Estojo de brocas para betão 8 peças, em estojo plástico Ø 3 / 4 / 5 / 6 / 7 / 8 / 9 / 10 mm			627182000*	27,00 €

Brocas para betão, revestidas a metal duro, série »pro«



- Broca para betão robusta e de elevada qualidade conforme DIN 8039, placa em metal duro 130°, especialmente resistente ao calor, vida útil muito longa, com ranhura especial para rápida remoção de poeiras
- Também adequada para martelos rotativos leves com bucha de três mordentes
- Adequada para furos em granito, betão, alvenaria, pedra natural e artificial

Diâmetro mm	Comprimento total mm	Comprimento de trabalho mm	Unidades por embalagem	N.º pedido	Preço
4	85	50	1	627224000*	3,58 €
5	85	50	1	627225000*	3,58 €
5	150	105	1	627421000*	4,89 €
5,5	85	50	1	627226000*	3,76 €
6	100	55	1	627227000*	3,45 €
6	150	105	1	627423000*	5,40 €
6,5	100	55	1	627228000*	3,58 €
7	100	55	1	627229000*	3,89 €
8	120	70	1	627230000*	4,61 €
8	200	135	1	627426000*	7,30 €
9	120	70	1	627389000*	5,80 €
10	120	70	1	627391000*	6,60 €
10	200	135	1	627427000*	10,30 €
11	150	90	1	627392000*	8,10 €
12	150	90	1	627393000*	8,40 €
12	200	135	1	627428000*	11,30 €
13	150	90	1	627394000*	11,40 €
14	150	90	1	627395000*	12,50 €
14	200	135	1	627429000*	13,60 €
15	150	90	1	627396000*	13,90 €
16	150	90	1	627399000*	18,40 €
18	160	95	1	627409000*	21,40 €
20	160	95	1	627410000*	24,40 €
	Estojo de brocas para betão 5 peças, em estojo plástico Ø 4 / 5 / 6 / 8 / 10 mm			627181000*	22,90 €

*Embalagem self-service

Brocas universais, brocas para vidro

Brocas universais, revestidas a metal duro



- Broca multiusos com haste cilíndrica, para utilização rotativa
- Com placa em metal duro diamantada e ângulo de corte positivo e agressivo. Também ideal para a utilização em berbequins sem fio
- Adequada para furos em madeira, metal, plástico, tijolo, placas em gesso, betão poroso, azulejos, cerâmica, etc.

Diâmetro mm	Comprimento total mm	Comprimento de trabalho mm	Unidades por embalagem	N.º pedido	Preço
3	70	40	1	627696000*	2,86 €
4	85	50	1	627680000*	2,99 €
5	85	50	1	627681000*	3,12 €
5,5	85	50	1	627682000*	3,17 €
6	100	60	1	627683000*	3,55 €
6	150	90	1	627684000*	4,20 €
7	100	60	1	627687000*	3,73 €
8	120	80	1	627688000*	4,20 €
8	250	200	1	627689000*	6,30 €
10	120	80	1	627691000*	5,10 €
10	250	200	1	627692000*	7,70 €
12	150	90	1	627693000*	8,10 €
12	250	200	1	627694000*	8,70 €
14	250	200	1	627695000*	10,10 €
 Estojo de brocas universais 4 peças, em estojo plástico Ø 5 / 6 / 8 / 10 mm				627185000*	22,60 €

Brocas para vidro, revestidas a metal duro



- Broca para vidro com placa em metal duro especial
- Para perfurar vidro, espelho, garrafas, azulejos, etc.
- Atenção: escolher rotações reduzidas e arrefecer o suficiente!

Diâmetro mm	Comprimento total mm	Unidades por embalagem	N.º pedido	Preço
4	60	1	627243000*	7,10 €
5	70	1	627244000*	7,10 €
6	75	1	627245000*	7,80 €
8	80	1	627246000*	10,30 €
10	100	1	627247000*	13,30 €

Brocas diamantadas



- Broca diamantada de elevada qualidade adequada para todos os tipos de azulejos até índice de dureza 8. Também adequada para vidro, porcelana, mármore, etc.
- A broca deve ser constantemente arrefecida com água.





Diâmetro mm	Comprimento total mm	Comprimento de trabalho mm	Unidades por embalagem	N.º pedido	Preço
5	60	35	1	627534000*	35,50 €
6	60	35	1	627535000*	36,80 €
7	60	35	1	627536000*	38,00 €
8	60	35	1	627537000*	40,60 €
10	60	35	1	627538000*	41,80 €
12	60	35	1	627539000*	45,70 €
14	60	35	1	627544000*	48,20 €

Ferramentas diamantadas »Dry«

Coroas de perfuração diamantadas para azulejo »Dry«, M14



- Rosca M14 para a utilização com rebarbadoras angulares
- Diamantado soldado e endurecido a vácuo para maior durabilidade e avanço rápido na perfuração
- Entalhes laterais para fácil remoção do núcleo de perfuração
- Desenvolvido para a utilização a seco, não necessita de refrigeração adicional. No caso de furações contínuas, recomendamos o breve arrefecimento da coroa com água, após cada furo.
- Recomendamos a utilização da espessura dos azulejos / porcelanas / placa de granito como comprimento útil.
- Por norma, no máx. 2 cm. As placas de granito / placas de trabalho podem ser furadas até 5 cm.
- Deverá retirar frequentemente a coroa do furo, para que ela possa arrefecer brevemente.
- Importante: não furar material que se encontre montado no solo!

Diâmetro mm	Comprimento total mm	Unidades por embalagem	N.º pedido	Preço
6	64	1	628300000*	35,50 €
8	64	1	628301000*	38,70 €
10	64	1	628302000*	40,90 €
12	64	1	628303000*	44,10 €
14	64	1	628304000*	45,70 €
18	91	1	628305000*	47,40 €
20	91	1	628306000*	48,90 €
25	91	1	628307000*	57,00 €
32	91	1	628308000*	64,00 €
35	91	1	628309000*	66,00 €
40	91	1	628310000*	77,50 €
45	91	1	628318000*	85,50 €
50	91	1	628311000*	92,50 €
55	91	1	628312000*	94,50 €
60	91	1	628313000*	97,50 €
68	91	1	628314000*	110,00 €
75	91	1	628315000*	114,00 €
82	91	1	628316000*	122,00 €
	Conjunto de coroas de perfuração diamantadas para azulejo »Dry«, 7 peças Conjunto composto por: 2 x Ø 6 mm, 2 x 8 mm, 1 each 10 mm, 12 mm, 14 mm		NOVO	628321000 222,00 €
	Conjunto de coroas de perfuração diamantadas para azulejo »Dry«, 3 peças Conjunto composto por: 1 x Ø 35 mm, 50 mm, 68 mm;			628322000 253,00 €
	Conjunto de coroas de perfuração diamantadas para azulejo »Dry«, 4 peças Conjunto composto por: 1 x Ø 35 mm, 40 mm, 50 mm, 68 mm		NOVO	628319000 300,00 €
	Conjunto de coroas de perfuração diamantadas para azulejo »Dry«, 7 peças Conjunto composto por: 1 x Ø 6 mm, 8 mm, 14 mm, 35 mm, 40 mm, 50 mm, 68 mm;			628317000 404,00 €
	Conjunto de coroas de perfuração diamantadas para azulejo »Dry«, 6 peças Conj. composto por: cada 1 x Ø 35 mm, 40 mm, 50 mm, 68 mm + coroa de perfuração diamantada de 20 mm; Mó de esmeril diamantada de 50 mm		NOVO	628320000 418,00 €

Adaptador para coroas de perfuração diamantadas »Dry«



- Adaptador sextavado 10 mm / M 14**
- Para utilização de coroas de perfuração diamantadas "Dry" em berbequim
- Encabadouro: sextavado de 10 mm, rosca macho M 14

N.º pedido
630859000*

Preço
15,00 €

Fresa diamantada »Dry«, M14



- Fresa diamantada »Dry«**
- Fresa diamantada Ø 20 mm para fresar, chanfrar, furar e alargar
 - Comprimento útil: 40 mm; comprimento total: 75 mm
 - Ligaçao M14 para utilização com rebarbadora Ø 115 + 125 mm
 - Velocidade máxima de trabalho: 80 m/s

NOVO

N.º pedido
628327000*

Preço
77,50 €

Brocas para madeira



Broca para madeira CV

Broca em espiral para madeira, em aço de elevada qualidade, conforme DIN 7487, temperada, com ponta de centragem

Utilização:

Para furar em madeira macia e dura, contraplacado, placas de aglomerado, etc.

Broca em espiral

Broca em espiral para madeira com ponta de autocentragem e pré-cortante, sextavada, avanço rápido, muito boa remoção de aparas.

Utilização:

Ideal para abrir furos profundos em madeira macia e dura de grande espessura, especialmente em vigas.

Broca Forstner

Conforme DIN 7483, com ponta de centragem, 2 cortantes principais e 2 pré-cortantes

Utilização:

Para utilização em madeira macia e dura e placas de madeira folheadas. Adequada para abrir furos cegos.

Broca plana para madeira

Broca para madeira em aço de elevada qualidade, com ponta de centragem para uma perfuração precisa e com 2 cortantes laterais para perfurações sem lascas. A haste sextavada de 1/4" (6,35 mm) pode ser utilizada em buchas convencionais e em encabadouros E 6.3.

Utilização:

Para perfurar rapidamente madeira macia, tábuas, placas de aglomerado, contraplacado, etc.



*Embalagem self-service

Brocas para madeira

Brocas para madeira CV, com ponta de centragem



- Para utilização em madeira macia e dura, contraplacado, placas de aglomerado, etc.
- Broca em espiral para madeira, em aço de alta qualidade, temperada, com ponta de centragem
- Conforme DIN 7487

Diâmetro mm	Comprimento total mm	Comprimento de trabalho mm	Unidades por embalagem	N.º pedido	Preço
3	61	33	1	627986000*	1,70 €
4	75	43	1	627987000*	1,70 €
5	86	52	1	627988000*	1,85 €
6	97	60	1	627989000*	1,85 €
7	109	69	1	627990000*	2,11 €
8	117	75	1	627991000*	2,60 €
9	125	80	1	627992000*	3,19 €
10	133	87	1	627993000*	3,45 €
11	142	89	1	627994000*	4,89 €
12	151	96	1	627995000*	5,80 €
13	151	96	1	627996000*	6,50 €
14	151	97	1	627997000*	7,00 €
15	151	97	1	627998000*	8,40 €
16	151	97	1	627999000*	9,40 €
18	180	120	1	627339000*	15,00 €
20	200	130	1	627340000*	20,40 €
 Estojo de brocas para madeira 5 peças, em estojo plástico Ø 4 / 5 / 6 / 8 / 10 mm				627200000*	12,30 €
 Estojo de brocas para madeira 8 peças, em estojo plástico Ø 3 / 4 / 5 / 6 / 7 / 8 / 9 / 10 mm				627202000*	19,30 €

Escareadores 90°



- Escareador com 5 cortantes em aço HSS para ângulos agudos, com parafuso Allen, adequado para encaixe nas brocas em espiral para madeira
- Para utilizar como limitador de profundidade basta inverter o escareador

Diâmetro mm	Comprimento total mm	Unidades por embalagem	N.º pedido	Preço
3	26	1	625020000*	13,80 €
4	26	1	625021000*	13,80 €
5	26	1	625022000*	13,80 €
6	26	1	625023000*	13,80 €
8	26	1	625024000*	13,80 €
10	26	1	625025000*	19,30 €

Escareador para madeira



- Escareador com 5 cortantes em aço HSS para ângulos agudos

Diâmetro mm	Comprimento total	Unidades por embalagem	N.º pedido	Preço
16	43	1	623521000*	23,00 €

*Embalagem self-service

Broca para madeira sextavada, DIN 3126



- Ferramenta de precisão concebida com aço de máxima qualidade
- Composta por uma só peça, retificada com precisão (não se trata de um produto aparafusado ou soldado)
- Ideal para berbequins equipados com buchas de aperto rápido conforme DIN 3126.
- O comprimento da DIN 3126 E 6.3 garante que a bucha não é danificada.
- Com ponta de centragem para uma perfuração precisa

Diâmetro mm	Comprimento total mm	Comprimento de trabalho mm	Unidades por embalagem	N.º pedido	Preço
2	55	20	1	627522000*	5,60 €
3	65	35	1	627523000*	5,60 €
4	75	40	1	627524000*	5,80 €
5	85	50	1	627525000*	6,10 €
6	90	55	1	627526000*	6,40 €
8	90	55	1	627527000*	6,60 €
10	100	60	1	627528000*	6,90 €
 Estojo de brocas para madeira Composto por 5 peças, com encabadouro sextavado (E 6,3), em estojo plástico Ø 3 / 4 / 5 / 6 / 8 mm				627111000*	31,30 €

Broca em espiral para madeira com encabadouro sextavado



- Broca em espiral para madeira com ponta de autocentragem e pré-cortante
- Ideal para abrir furos profundos em madeira macia e dura, especialmente em vigas
- Ø broca em espiral 6-12 mm: encabadouro sextavado tam. 10; Ø broca em espiral 14-32 mm: encabadouro sextavado tam. 11

Diâmetro mm	Comprimento total mm	Comprimento de trabalho mm	Unidades por embalagem	N.º pedido	Preço
6	230	155	1	627115000*	10,20 €
7	230	155	1	627116000*	10,60 €
8	230	155	1	627124000*	10,70 €
10	230	155	1	627125000*	11,30 €
12	230	155	1	627126000*	11,90 €
14	230	155	1	627127000*	12,30 €
16	230	155	1	627128000*	14,00 €
18	230	155	1	627129000*	15,80 €
20	230	155	1	627130000*	17,80 €
22	230	155	1	627131000*	19,30 €
24	230	155	1	627132000*	21,50 €
26	230	155	1	627133000*	23,70 €
28	230	155	1	627134000*	28,00 €
30	230	155	1	627135000*	33,40 €
32	230	155	1	627136000*	38,90 €
8	460	385	1	627137000*	12,70 €
10	460	385	1	627138000*	13,90 €
12	460	385	1	627139000*	15,00 €
14	460	385	1	627140000*	18,20 €
16	460	385	1	627141000*	21,50 €
18	460	385	1	627142000*	24,70 €
20	460	385	1	627143000*	28,30 €
22	460	385	1	627144000*	31,50 €
24	460	385	1	627145000*	34,30 €
26	460	385	1	627146000*	36,80 €
28	460	385	1	627147000*	40,10 €
30	460	385	1	627148000*	44,40 €
32	460	385	1	627150000*	52,00 €

Brocas Forstner, conforme DIN 7483 G



- Broca Forstner, conforme DIN 7483 G com ponta de centragem, 2 cortantes principais e 2 cortantes anelares
- Para utilização em madeira dura e macia, placas de madeira folheadas, etc.
- Adequado para fazer furos cegos.

Diâmetro mm	Comprimento total mm	Shaft Ø mm	Unidades por embalagem	N.º pedido	Preço
10	90	8	1	627579000*	7,10 €
12	90	8	1	627580000*	7,40 €
14	90	8	1	627581000*	7,70 €
15	90	10	1	627582000*	7,80 €
16	90	10	1	627583000*	8,30 €
18	90	10	1	627584000*	8,50 €
20	90	10	1	627585000*	8,90 €
22	90	10	1	627586000*	9,30 €
24	90	10	1	627587000*	10,30 €
25	90	12	1	627588000*	10,60 €
26	90	12	1	627589000*	10,70 €
28	90	12	1	627590000*	11,40 €
30	90	12	1	627591000*	12,30 €
32	90	12	1	627592000*	12,80 €
34	90	12	1	627593000*	14,00 €
35	90	12	1	627594000*	14,50 €
36	90	12	1	627595000*	14,60 €
38	90	12	1	627596000*	15,40 €
40	90	15	1	627597000*	16,00 €
45	90	15	1	627598000*	19,70 €
50	90	15	1	627599000*	22,30 €

Broca cilíndrica em metal duro



- Broca cilíndrica de precisão, conforme DIN 7483 C com ponta de centragem, 2 pré-cortantes afiados e 2 cortantes principais em metal duro
- Para a utilização profissional e perfuração sem lascas em placas de madeira folheadas, bem como em todos os tipos de madeira natural dura e macia

Diâmetro mm	Comprimento total mm	Ø do encabadouro mm	Unidades por embalagem	N.º pedido	Preço
20	90	8	1	625123000*	33,60 €
25	90	8	1	625126000*	41,00 €
30	90	8	1	625128000*	48,80 €
35	90	10	1	625129000*	56,50 €
40	90	10	1	625130000*	64,50 €

Broca plana para madeira sextavada de 1/4" (6,35 mm)



- Broca para madeira em aço de alta qualidade, com ponta de centragem para uma perfuração precisa e dois cortantes laterais para perfurações rápidas e sem lascas em madeira macia, placas de aglomerado, contraplacado, materiais de construção leves, etc.
- Veio sextavado de 1/4" (6,35 mm) adequado para buchas convencionais e encabadouros E 6,3.

Diâmetro mm	Comprimento total mm	Unidades por embalagem	N.º pedido	Preço
8	160	1	627311000*	2,37 €
10	160	1	627312000*	2,47 €
12	160	1	627313000*	2,60 €
13	160	1	627314000*	2,60 €
14	160	1	627315000*	2,60 €
16	160	1	627316000*	3,01 €
17	160	1	627347000*	3,09 €
18	160	1	627317000*	3,19 €
19	160	1	627318000*	3,35 €
20	160	1	627319000*	3,35 €

*Embalagem self-service

Diâmetro mm	Comprimento total mm	Unidades por embalagem	N.º pedido	Preço
22	160	1	627320000*	3,45 €
24	160	1	627321000*	3,76 €
25	160	1	627322000*	3,89 €
26	160	1	627323000*	4,17 €
28	160	1	627324000*	4,48 €
30	160	1	627325000*	5,10 €
32	160	1	627326000*	5,50 €
36	160	1	627327000*	6,30 €
38	160	1	627328000*	7,00 €



01
02

Extensão de broca plana para madeira

	Comprimento de trabalho mm	Unidades por embalagem	N.º pedido	Preço
	305	1	627329000*	17,20 €

03
04

Sortidos de brocas metal-pedra-madeira

		N.º pedido	Preço
	Sortido de brocas Brocas para pedra, madeira e HSS-R, 9 peças, em estojo plástico de cada 3 x Ø 5 / 6 / 8 mm	627179000*	15,40 €
	Sortido de brocas Brocas para pedra, madeira e HSS-R, 18 peças, em estojo plástico de cada 1 x Ø 3 / 4 / 5 / 6 / 8 / 10 mm	627190000	22,70 €

05
06
07

 **Os conjuntos de acessórios podem ser encontrados no capítulo 31, a partir da página 288**

08
09

Serras craneanas

Serra craneana multiusos »Pionier«, revestida a metal duro, com rosca fêmea M 16

10
11



- Dentes em metal duro com suporte bilateral e superfícies de soldadura ampliadas garantem uma posição segura e uma união de alta resistência entre os materiais.
- Otimização das oscilações e das vibrações através da geometria de curvas especial, dos entredentes e das ranhuras de ejeção, cujo tamanho foi aumentado
- Ideal para eletricitistas, ladrilhadores, canalizadores, técnicos de aquecimento, carpinteiros e marceneiros, construção de cozinhas, bricolage
- Para madeira maciça, contraplacado, placas de aglomerado, plásticos, vidro acrílico, azulejos (até dureza 6), blocos de gesso, betão poroso, placas Heraklit, Eternit, tijolo maciço
- Profundidade máxima de corte de 60 mm
- Utilizar apenas com rotação (desligar a percussão ou o martelo). Utilizar as serras craneanas apenas com encabadouro e broca-piloto.



12
13

Diâmetro mm	N.º pedido	Preço
25	627001000*	66,50 €
30	627002000*	71,00 €
35	627003000*	78,50 €
40	627004000*	87,00 €
50	627005000*	102,00 €
60	627006000*	109,00 €
63	627007000*	112,00 €
65	627008000*	114,00 €
68	627009000*	116,00 €
74	627010000*	161,00 €
80	627012000*	172,00 €
105	627013000*	230,00 €



14
15
16

Encabadouros para serras craneanas multiusos »Pionier«

- Fecho rápido para mudar a broca-piloto de forma prática, sem parafuso de bloqueio
- Não se perde a ferramenta em caso de ligação acidental do mecanismo de percussão: as ranhuras do encabadouro encurtadas impedem o uso da percussão em martelos rotativos com encabadouro SDS-plus, sem danos para a ferramenta
- Para trabalhar com as serras craneanas multiusos »Pionier«
- Remoção fácil do núcleo de perfuração por desbloqueio da broca-piloto e extração do núcleo da serra craneana
- As superfícies de contacto permitem soltar facilmente o adaptador

	Tipo de encabadouro	Comprimento total mm	N.º pedido	Preço
	SW11	118	627037000*	56,50 €
	SDS-plus	118	627038000*	54,50 €
	SDS-plus	220	627039000*	64,50 €

Brocas-piloto em metal duro

		N.º pedido	Preço
	Broca-piloto HSS Diâmetro: 7.4 mm Comprimento total: 120 mm	627088000*	11,50 €
NOVO			
	Broca-piloto HM Diâmetro: 8 mm Comprimento total: 120 mm	627040000*	11,60 €

Serras craneanas bimetálicas



- Serras craneanas bimetálicas com dentes temperados em liga de aço rápido de alta qualidade, com 8% de teor de cobalto para maior durabilidade
- Remoção mais rápida e suave das aparas, graças ao novo formato e à divisão irregular dos dentes; consequentemente, menor vibração
- Otimizada para a utilização em aço fundido e ferro fundido, aço inoxidável, aço de construção, alumínio, bronze, cobre, PVC, vidro acrílico e madeira.
- Profundidade máxima de corte aprox. 35 mm
- Rosca em serras craneanas de Ø 14-30 mm: 1/2"-20 UNF; rosca em serras craneanas de Ø 32-152 mm: 5/8"-18 UNF
- Utilizar as serras craneanas apenas com o respetivo encabadouro e broca-piloto.





Diâmetro mm	N.º pedido	Preço
14	625160000*	15,30 €
16	625161000*	15,30 €
17	625162000*	15,30 €
19	625163000*	15,30 €
20	625164000*	15,30 €
21	625165000*	15,30 €
22	625166000*	15,30 €
24	625167000*	16,00 €
25	625168000*	16,00 €
27	625169000*	17,10 €
29	625170000*	17,10 €
30	625171000*	17,10 €
32	625172000*	17,10 €
33	625173000*	18,10 €
35	625174000*	18,10 €
37	625175000*	18,10 €
38	625176000*	18,10 €
40	625177000*	19,40 €
41	625178000*	22,30 €
43	625179000*	22,30 €

*Embalagem self-service

Diâmetro mm	N.º pedido	Preço
44	62518000*	22,30 €
46	62518100*	22,30 €
48	62518200*	22,30 €
51	62518400*	22,30 €
52	62518500*	26,20 €
54	62518600*	26,20 €
56	62518700*	26,20 €
57	62518800*	26,20 €
59	62518900*	26,20 €
60	62519000*	28,50 €
64	62519100*	28,50 €
65	62519200*	29,80 €
67	62519300*	29,80 €
68	62519400*	29,80 €
70	62519500*	29,80 €
73	62519600*	29,80 €
76	62519700*	30,50 €
79	62519800*	30,50 €
83	62519900*	30,50 €
86	62520000*	33,00 €
89	62520100*	35,30 €
92	62520200*	35,30 €
95	62520300*	40,00 €
98	62520400*	42,50 €
102	62520500*	46,10 €
105	62520600*	53,00 €
108	62520700*	60,00 €
111	62520800*	65,00 €
114	62520900*	74,00 €
121	62521000*	82,50 €
127	62521100*	93,50 €
140	62521300*	117,00 €
152	62521400*	127,00 €

01
02
03
04
05
06
07
08
09
10
11
12
13
14
15
16



Encabadoiros para serras craneanas bimetalicas

	Designação	Ø das serras craneanas	Tipo de encabadoiro	N.º pedido	Preço
	Encabad. tam. SW 9/ 1/2"-20 UNF	14 - 30 mm	SW9	625215000*	20,90 €
	Encabadoiro tam. SW 9/ 5/8"-18 UNF	32 - 152 mm	SW9	625216000*	30,70 €
	Encabadoiro SDS-plus 1/2"-20 UNF	14 - 30 mm	SDS-plus	625217000*	26,30 €
	Encabadoiro SDS-plus 5/8"-18 UNF	32 - 152 mm	SDS-plus	625218000*	41,70 €

Broca-piloto

	N.º pedido	Preço
 <p>Broca-piloto Para trabalhar com as serras craneanas bimetalicas em combinação com encabadoiros 625215000 até 625218000 Diâmetro: 6,35 mm</p>	625220000*	5,30 €







Sortidos de serras craneanas bimetálicas

	N.º pedido	Preço
 <p>Sortido 1 de serras craneanas bimetálicas, 8 peças Inclui: Serras craneanas bimetálicas Ø 19, 25, 38, 44, 68 e 83 mm Encabadouro para serras craneanas Ø 14-30 mm (SW 9/ 1/2"-20 UNF) Encabadouro para serras craneanas Ø 32-152 mm (SW 9/ 5/8"-18 UNF) Broca-piloto Mala em plástico</p> <p>NOVO</p>	625159000*	141,00 €
 <p>Sortido 1 de serras craneanas bimetálicas, 8 peças Inclui: Serras craneanas bimetálicas Ø 22, 29, 35, 44, 51 e 68 mm Encabadouro para serras craneanas Ø 14-30 mm (SW 9/ 1/2"-20 UNF) Encabadouro para serras craneanas Ø 32-152 mm (SW 9/ 5/8"-18 UNF) Broca-piloto Mala em plástico</p>	625434000*	187,00 €
 <p>Sortido 2 de serras craneanas bimetálicas, 11 peças Inclui: Serras craneanas bimetálicas Ø 19, 22, 29, 35, 44, 51, 57, 64 e 68 mm Encabadouro para serras craneanas Ø 14-30 mm (SW 9/ 1/2"-20 UNF) Encabadouro para serras craneanas Ø 32-152 mm (SW 9/ 5/8"-18 UNF) Broca-piloto Mala em plástico</p>	625435000*	261,00 €

Conjunto de serras craneanas para madeira

	N.º pedido	Preço
 <p>Serra craneana Com 8 acessórios substituíveis Ø 25-68 mm, com broca-piloto Ø 6 mm, haste Ø 10 mm</p>	623531000*	25,60 €

Adaptadores

Adaptador para furar e aparafusar em ângulo		N.º pedido	Preço
	<p>Adaptador para furar e aparafusar em ângulo</p> <ul style="list-style-type: none"> Facilita a perfuração e colocação de parafusos em locais de difícil acesso Veio de aperto rápido com sextavado interior para pontas de aparafusar Adequado para rotação à direita e à esquerda Acoplamento rápido Metabo Relação de transmissão 1:1; carregar até 100 Nm máx. Com parafuso de fixação da bucha e porca sextavada <p>Abertura do encabadouro: 43 mm Rosca do veio: 1/2" - 20 UNF Veio com sextavado interior: 1/4" (6,35 mm) Peso: 0,5 kg</p>	631078000*	198,00 €
Dispositivos da bomba			
	<p>Dispositivo da bomba BPV 01</p> <ul style="list-style-type: none"> Autoaspirante Adequado para máquinas com rotações de 1800 até 2600 rpm Pino de encaixe na bucha da máquina Temperatura da água: máx. 50° C <p>Débito máx.: 1500 l/h Altura máx. de aspiração: 2 m Altura máx. de distribuição: 4 m Bocal de ligação para mangueira: 1/2" Peso: 0,1 kg</p>	627621000*	31,30 €
	<p>Dispositivo da bomba BPV 03</p> <ul style="list-style-type: none"> Autoaspirante Adequado para máquinas com rotações até 3400 rpm Acoplamento rápido Metabo <p>Débito máx.: 3000 l/h Altura máx. de aspiração: 4 m Altura máx. de distribuição: 20 m Abertura do encabadouro: 43 mm Bocal de ligação para mangueira: R 3/4" Peso: 0,6 kg</p>	627640000*	157,00 €
	<p>Porca sextavada</p> <p>Com rosca fêmea 1/2"-20 UNF; para acionar o adaptador 631078000 ou o dispositivo da bomba 627640000 através de máquinas que possuem veio com rosca 1/2"-20 UNF; sem encaixe sextavado no veio, é necessária uma porca sextavada de tam. 19 com rosca fêmea 1/2"-20 UNF</p>	627601000*	5,00 €
Veio flexível			
	<p>Veio flexível</p> <ul style="list-style-type: none"> Adequado para rotações de 2000 até 5000 rpm <p>Comprimento: 1,2 m Ø veio de transmissão: 6 mm Furo da pinça: 6 mm Peso: 0,8 kg</p>	627608000*	399,00 €
Suporte horizontal			
	<p>Suporte horizontal</p> <ul style="list-style-type: none"> Para fixar de forma segura berbequins e berbequins de percussão, retificadoras direitas e motor de tupa ao trabalhar com veios flexíveis. Abertura do encabadouro Ø 43 mm. Grampo (627107000) para fixação segura. 	627354000*	57,50 €
	<p>Grampo</p> <ul style="list-style-type: none"> Para fixação em bancada 	627107000*	51,00 €

Suportes para berbequins



Suporte para berbequins

	N.º pedido	Preço
 <p>Suporte para berbequins 890</p> <ul style="list-style-type: none"> ■ Graças à construção do mecanismo de avanço, a profundidade máxima de perfuração de 65 mm é alcançada com um movimento oscilante ■ Disposição assimétrica da coluna na placa de base permite o processamento de peças maiores ■ Acesso ilimitado aos elementos de comando do berbequim e do suporte através do braço móvel ■ Limitador de profundidade regulável <p>Raio de ação livre: 165 mm Curso de trabalho: 65 mm Altura da coluna: 500 mm Ø das colunas: 40 mm Abertura do encabadouro: 43 mm Placa de base: 220 x 213 mm Peso: 5,5 kg</p>	600890000	264,00 €

Suporte magnético para berbequins

	N.º pedido	Preço
 <p>Suporte magnético para berbequins M 100</p> <ul style="list-style-type: none"> ■ Base com elevada força magnética para trabalhar em segurança ■ Corrente de segurança, também adequada para trabalhar na vertical, em superfícies inclinadas e em tetos ■ Regulação do prato em altura através do pinhão e da cremalheira ■ A parte superior do suporte magnético pode rodar-se e deslocar-se lateralmente, de modo a que a ponta da broca se encontre por cima da marcação na peça de trabalho ■ Tomada elétrica para ligação direta do berbequim ao suporte ■ Apoio para compensar a força que ocorre durante a perfuração ■ Aro com escala para indicação da profundidade de perfuração ■ O berbequim B 32/3 pode ser utilizado numa unidade de perfuração magnética com diâmetro de furação máx. de 100 mm (com fresa) <p>Abertura do encabadouro: 65 mm Curso de perfuração: 260 mm Altura máx.: 650 mm Força magnética (máx.): 18 000 N Dimensões da base magnética: 110 x 220 mm Peso: 22 kg Equipamento standard: corrente de segurança, parafuso de fixação G 3/4", chave de fendas angular tam. SW5 e tam. SW8, mala em chapa de aço</p>	627100000	3 550,00 €

Tornos para máquinas



	Dimensões dos mordentes mm	Abertura mm	N.º pedido	Preço
	80 x 45	86	612003000	103,00 €
	100 x 58	100	612001000	162,00 €

Acessórios para lixar e polir



	N.º pedido	Preço
 <p>Prato de apoio em borracha Para fixação de meios de polimento Ø 125 mm (por exemplo, discos de lixa de fibra) Dimensões: Ø 125 mm Ø do veio: 8 mm Unidades por embalagem: 1</p>	623259000*	9,50 €

*Embalagem self-service



Escovas em arame de aço

	Ø do veio de aperto mm	Ø exterior mm	Versão	N.º pedido	Preço
 <p>Escova redonda em arame de aço inoxidável ondulado</p> <ul style="list-style-type: none"> ■ Para tratamento ligeiro de superfícies e trabalhos de desbaste em metal ■ Para trabalhar perfis, cordões de soldadura, arestas de corte, rodas dentadas, ranhuras e superfícies estreitas ■ Tipo de guarnição: arame de aço inoxidável ondulado 	6	75	Ondulado	630550000*	7,00 €
	6	100	Ondulado	630551000*	6,60 €
	<p>Mós de taça em arame de aço, aço ondulado</p> <ul style="list-style-type: none"> ■ Para tratamento ligeiro de superfícies e trabalhos de desbaste em metal ■ Para tratamento de superfícies de grandes dimensões, cordões de soldadura, placas metálicas 				
	6	50	Ondulado	626790000*	6,30 €
	6	75	Ondulado	630552000*	6,10 €
 <p>Escova de arame de aço ondulado</p> <ul style="list-style-type: none"> ■ Para tratamento ligeiro de superfícies e trabalhos de desbaste em metal ■ Para tratamento de zonas de difícil acesso e superfícies internas 	6	25	Ondulado	630554000*	6,30 €

Acessórios para aspiração de poeiras





	N.º pedido	Preço
 <p>Adaptador para aspiração de poeiras DDE 14</p> <ul style="list-style-type: none"> ■ Adaptador para aspiração de poeiras diretamente no furo ■ Furar com segurança e praticamente sem poeiras em paredes e tetos ■ Graças ao sistema de 2 câmaras e ao vedante em borracha, adere perfeitamente em quase todas as superfícies (mesmo irregulares), incluindo estuque, pedra natural e tapetes em fibras ásperas. Formação muito reduzida de resíduos de serradura. ■ O adaptador encaixa na mangueira de aspiração. O vácuo do aspirador mantém o adaptador na base. <p>Ø da broca: 4 - 14 mm</p>	630829000*	41,70 €
 <p>Adaptador para aspiração de poeiras DDE 72</p> <ul style="list-style-type: none"> ■ Adaptador para aspiração de poeiras diretamente no furo ■ Furar com segurança e praticamente sem poeiras em paredes e tetos ■ Graças ao sistema de 2 câmaras e ao vedante em borracha, adere perfeitamente em quase todas as superfícies (mesmo irregulares), incluindo estuque, pedra natural e tapetes em fibras ásperas. ■ Formação muito reduzida de resíduos de serradura. ■ O adaptador encaixa na mangueira de aspiração. O vácuo do aspirador mantém o adaptador na base. <p>Ø da broca: 72 mm</p>	631343000*	122,00 €

Outros acessórios para Acessórios para berbequins e berbequins de percussão

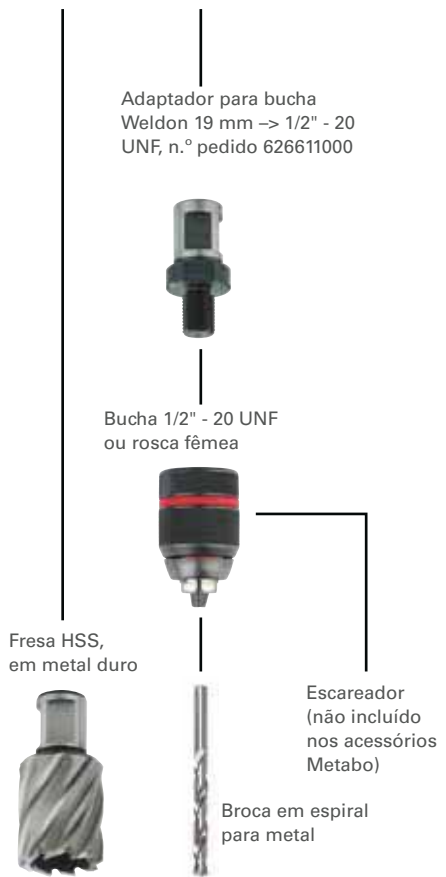
	N.º pedido	Preço
 <p>Punho adicional Equipamento standard Diâmetro da abertura do encabadouro: 43 mm</p>	631052000*	14,30 €
 <p>Punho adicional longo Versão longa, especialmente adequado para trabalhar com máquinas de elevado binário; com parafuso de fixação para impedir a extração do colar de aperto da ferramenta. Diâmetro da abertura do encabadouro: 43 mm</p>	631074000*	18,70 €
 <p>Buchas de redução 1/2"-3/8"</p> <ul style="list-style-type: none"> ■ Para Acessórios para berbequins e berbequins de percussão 	630704000	ND

Qual a coluna magnética ideal para cada aplicação?

<p>Encabadoiro</p>	 <p>MAG 32 N.º de pedido. 600635500</p>	
<p>Bucha direta Weldon 19 mm (3/4") com refrigeração interior automática</p>	<p>•</p>	
<p>Encabadoiro MK 2</p>		
<p>Encabadoiro MK 3</p>		
<p>Utilização</p>		
<p>Furar com brocas de coroa</p>	<p>■ ■ ■</p>	
<p>Furar com brocas helicoidais</p>	<p>■ ■ ■</p>	
<p>Escarear</p>	<p>■</p>	
<p>Roscar</p>	<p>-</p>	
	 <p>Adaptador para bucha Weldon 19 mm -> 1/2" - 20 UNF, n.º pedido 626611000</p> <p>Bucha 1/2" - 20 UNF ou rosca fêmea</p> <p>Fresa HSS, em metal duro</p> <p>Escareador (não incluído nos acessórios Metabo)</p> <p>Broca em espiral para metal</p>	

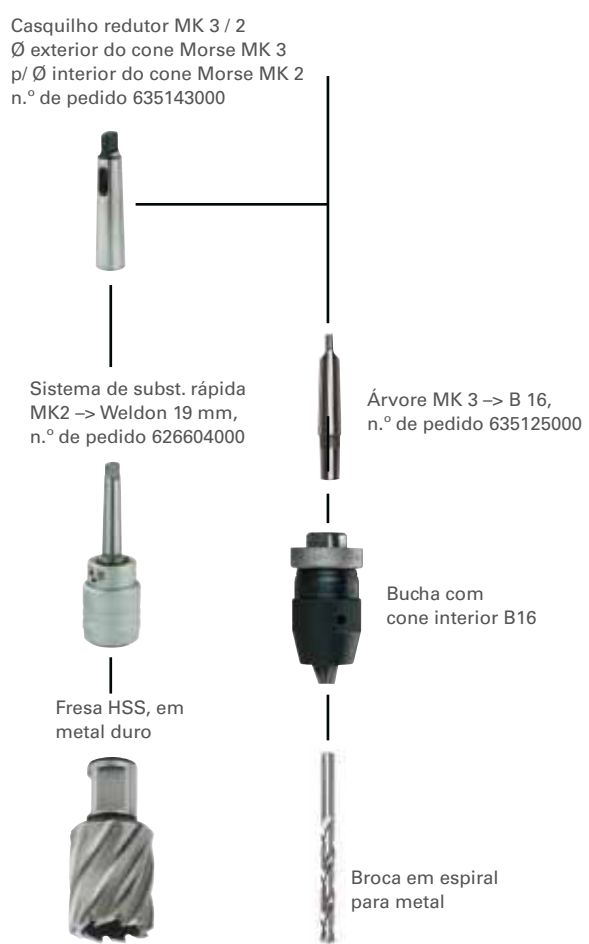
	 <p>MAG 50 N.º de pedido. 600636500</p>	 <p>B 32/3 N.º de pedido. 600323000</p>	 <p>M 100 N.º de pedido. 627100000</p>	01
	•			02
	•			03
			•	04
				05
	■■■		■■■	06
	■■■		■■■	07
	■■■		■	08
	■■■		-	09
	 <p>Árvore MK 2 → B 16, n.º de pedido 635115000</p> <p>Bucha com cone interior B16</p> <p>Fresa HSS, em metal duro</p> <p>Broca em espiral para metal</p>	 <p>Casquilho redutor MK 3 / 2 Ø exterior do cone Morse MK 3 p/ Ø interior do cone Morse MK 2 n.º de pedido 635143000</p> <p>Sistema de subst. rápida MK2 → Weldon 19 mm, n.º de pedido 626604000</p> <p>Árvore MK 3 → B 16, n.º de pedido 635125000</p> <p>Bucha com cone interior B16</p> <p>Fresa HSS, em metal duro</p> <p>Broca em espiral para metal</p>	10	
				11
				12
				13
				14
				15
				16

Utilização: ■ adequada ■■ muito adequada ■■■ perfeita

Equipamento: ● disponível ○ opcional

Broca de coroa HSS, curta



- Com encabadouro Weldon 19 mm (3/4")
- Utilização apenas com o pino de centragem indicado
- Adequada para aço, aço fundido, metais não ferrosos e de liga leve

Diâmetro mm	Comprimento total mm	Comprimento de trabalho mm	N.º pedido	Preço
12	64	30	626500000*	34,10 €
13	64	30	626501000*	34,10 €
14	64	30	626502000*	34,10 €
15	64	30	626503000*	37,00 €
16	64	30	626504000*	38,30 €
17	64	30	626505000*	39,70 €
18	64	30	626506000*	39,70 €
19	64	30	626507000*	42,30 €
20	64	30	626508000*	43,60 €
21	64	30	626509000*	45,20 €
22	64	30	626510000*	45,20 €
23	64	30	626511000*	52,00 €
24	64	30	626512000*	52,00 €
25	64	30	626513000*	52,00 €
26	64	30	626514000*	52,00 €
27	64	30	626515000*	60,50 €
28	64	30	626516000*	61,50 €
29	64	30	626517000*	63,00 €
30	64	30	626518000*	64,50 €
31	64	30	626519000*	66,00 €
32	64	30	626520000*	67,00 €

Broca de coroa HSS, longa



- Com encabadouro Weldon 19 mm (3/4")
- Utilização apenas com o pino de centragem indicado
- Adequada para aço, aço fundido, metais não ferrosos e de liga leve

Diâmetro mm	Comprimento total mm	Comprimento de trabalho mm	N.º pedido	Preço
12	90	55	626521000*	46,40 €
13	90	55	626522000*	46,40 €
14	90	55	626523000*	46,40 €
15	90	55	626524000*	49,30 €
16	90	55	626525000*	55,00 €
17	90	55	626526000*	56,00 €
18	90	55	626527000*	56,00 €
19	90	55	626528000*	63,00 €
20	90	55	626529000*	66,00 €
21	90	55	626530000*	68,50 €
22	90	55	626531000*	68,50 €
23	90	55	626532000*	72,50 €
24	90	55	626533000*	75,50 €
25	90	55	626534000*	78,00 €
26	90	55	626535000*	78,00 €
27	90	55	626536000*	86,50 €
28	90	55	626537000*	89,00 €
29	90	55	626538000*	92,00 €
30	90	55	626539000*	94,50 €
31	90	55	626540000*	98,50 €
32	90	55	626541000*	103,00 €

Broca de coroa em metal duro



- Broca de coroa Ø 14 - 60 mm com encabadouro Weldon 19 mm (3/4")
- Broca de coroa a partir de Ø 70 mm com encabadouro Weldon 32 mm (1 1/4")
- Utilização apenas com o pino de centragem indicado
- Também adequada para aços de liga superior

Diâmetro mm	Comprimento total mm	Comprimento de trabalho mm	N.º pedido	Preço
14	90	55	626571000*	81,00 €
15	90	55	626572000*	81,00 €
16	90	55	626573000*	81,00 €
17	90	55	626574000*	81,00 €
18	90	55	626575000*	81,00 €
19	90	55	626576000*	81,00 €
20	90	55	626577000*	81,00 €
21	90	55	626578000*	81,00 €
22	90	55	626579000*	81,00 €
23	90	55	626580000*	81,00 €
24	90	55	626581000*	81,00 €
25	90	55	626582000*	81,00 €
26	90	55	626583000*	81,00 €
27	90	55	626584000*	83,50 €
28	90	55	626585000*	83,50 €
29	90	55	626586000*	83,50 €
30	90	55	626587000*	83,50 €
31	90	55	626588000*	89,50 €
32	90	55	626589000*	89,50 €
33	90	55	626590000*	89,50 €
34	90	55	626591000*	92,00 €
35	90	55	626592000*	92,00 €
36	90	55	626593000*	99,00 €
37	90	55	626594000*	99,00 €
38	90	55	626595000*	103,00 €
39	90	55	626596000*	103,00 €
40	90	55	626597000*	106,00 €
45	90	55	626598000*	122,00 €
50	90	55	626599000*	139,00 €
60	90	55	626614000	204,00 €
70	90	55	626616000	272,00 €
80	90	55	626618000	327,00 €
90	90	55	626620000	423,00 €
100	90	55	626622000	540,00 €

Sortidos de brocas de coroa



Conjunto de brocas de coroa HSS, 3 peças

- Adequadas para aço, aço fundido, metais não ferrosos e de liga leve
- Ø broca: 14/18/22 mm
Comprimento de trabalho 30 mm, encabadouro Weldon 19 mm (3/4")
Inclui pino de centragem

N.º pedido
626623000
Preço
135,00 €



Conjunto de brocas de coroa HSS, 6 peças



- Adequadas para aço, aço fundido, metais não ferrosos e de liga leve
- Ø broca: 14/16/18/20/22/26 mm
Comprimento de trabalho 30 mm, encabadouro Weldon 19 mm (3/4")
Inclui pino de centragem

N.º pedido
626624000
Preço
241,00 €



Pinos de centragem

		N.º pedido	Preço
	Pino de centragem para HSS curto Para brocas de coroa HSS com um comprimento de trabalho de 30 mm Diâmetro: 6,35 mm Comprimento total: 75 mm	626608000*	19,20 €
	Pino de centragem para HSS longo e metal duro Para brocas de coroa HSS com um comprimento de trabalho de 55 mm Para brocas de coroa em metal duro até Ø 60 mm Diâmetro: 6,35 mm Comprimento total: 100 mm	626609000*	22,80 €
	Pino de centragem para metal duro Para broca de coroa em metal duro Ø 70 - 100 mm Diâmetro: 8 mm Comprimento total: 120 mm	626610000*	20,80 €

Buchas industriais

		N.º pedido	Preço
	Encabadouro industrial MK2 Com refrigeração interior automática Para MAG 50 Para a B 32/3 apenas em conjunto com a manga redutora MK 3 / MK 2 (635143000) Encabadouro do porta-brocas: cone Morse MK 2 Encabadouro da ferramenta: encabadouro Weldon 19 mm (3/4")	626602000*	205,00 €
	Encabadouro industrial MK3 Com refrigeração interior manual Para a B 32/3 e broca de coroa em metal duro de Ø 70-100 mm Encabadouro do porta-brocas: cone Morse MK3 Encabadouro da ferramenta: encabadouro Weldon 32 mm (1 1/4")	626603000	117,00 €
	Sistema de substituição rápida Substituição fácil e rápida da broca de coroa sem ferramentas adicionais Com refrigeração interior automática Para MAG 50 Para a B 32/3 apenas em conjunto com a manga redutora MK 3 / MK 2 (635143000) Encabadouro do porta-brocas: cone Morse MK 2 Encabadouro da ferramenta: encabadouro Weldon 19 mm (3/4")	626604000	272,00 €

Adaptador

		N.º pedido	Preço
	Adaptador Weldon para Fein Quick IN Inclui pino de centragem (comprimento total: 120 mm; Ø 6,35 mm) Encabadouro do porta-brocas: Weldon 19 mm (3/4") Encabadouro da ferramenta: Fein Quick IN	626600000*	101,00 €
	Adaptador para bucha Weldon 19 mm (3/4") sobre 1/2" - 20 UNF Encabadouro do porta-brocas: Weldon 19 mm (3/4") Encabadouro da ferramenta: 1/2" - 20 UNF	626611000*	38,30 €

Produtos de refrigeração

		N.º pedido	Preço
	Spray universal para cortes <ul style="list-style-type: none"> ■ Maior durabilidade de ferramentas, como por ex. brocas de coroa ■ Velocidades de corte maiores graças às ótimas características de refrigeração ■ Furar: utilização do spray para cortes em trabalhos acima do nível da cabeça, com a MAG em posição horizontal ou com B 32/3 sem refrigeração interna automática 	626606000	24,40 €

Barras misturadoras

**Tipo RS-R3, efeito de mistura de baixo para cima**

- Ideal para materiais pesados e viscosos
- O misturador penetra de forma autónoma no material e o anel protege o recipiente
- Especialmente adequado para todos os tipos de argamassa, estuque de cimento e calcário, emulsões de cola, betonilhas, cola para azulejos, resina epóxi com quartzo, estuques de isolamento térmico, betão, revestimentos espessos de betume, etc. ...

Diâmetro mm	Comprimento mm	Quantidade máx. de material kg	Tipo de encabadouro	N.º pedido	Preço
120	590	15 - 25	M 14	626734000*	47,30 €
140	590	25 - 40	M 14	626735000*	53,00 €
160	590	30 - 60	M 14	626736000*	62,50 €

**Tipo RS-R2, efeito de mistura de baixo para cima**

- Ideal para materiais pegajosos e viscosos
- O misturador penetra de forma autónoma no material e o anel protege o recipiente
- Particularmente adequado para colar azulejos e construções, argamassa e estuque preparado, massas de betume, betonilha, massas de resina epóxi, argamassa adesiva, etc.

Diâmetro mm	Comprimento mm	Quantidade máx. de material kg	Tipo de encabadouro	N.º pedido	Preço
100	590	10 - 15	Hexagon 13 mm	626737000*	25,80 €
120	590	10 - 15	M 14	626738000*	38,70 €
140	590	15 - 30	M 14	626739000*	42,30 €

**Tipo RS-L2, efeito de mistura de cima para baixo**

- Ideal para materiais de viscosidade baixa
- Os filamentos pressionam o material a misturar e o anel protege o recipiente
- Especialmente adequado para tintas, vernizes, primários, estuques ligeiramente cremosos, revestimentos finos, cola, massas de enchimento, colas à base de dispersão
- A geometria do recipiente misturador e o filamento adequam-se na perfeição para trabalhar sem salpicos em materiais de viscosidade baixa

Diâmetro mm	Comprimento mm	Quantidade máx. de material kg	Tipo de encabadouro	N.º pedido	Preço
80	400	5 - 10	Hexagon 10 mm	626744000*	16,60 €
120	590	20 - 30	M 14	626745000*	33,90 €

**Tipo RB 4, misturar sem bolhas**

- Ideal para todos os materiais viscosos, com tendência a formar grumos
- As pás de mistura das barras misturadoras criam uma força de pressão elevada e evitam a penetração de ar
- Particularmente adequado para massas de betume e niveladoras autonivelantes, bem como colas e vedantes, revestimentos de betume, mástique, revestimentos de resina epóxi, etc.

Diâmetro mm	Comprimento mm	Quantidade máx. de material kg	Tipo de encabadouro	N.º pedido	Preço
120	590	15 - 25	M 14	626741000*	37,90 €

**Tipo SR 12, efeito de mistura de cima para baixo**

- Ideal para todos os materiais líquidos
- Os filamentos pressionam o material a misturar e o anel protege o recipiente
- Mistura rápida e homogénea de materiais de baixa viscosidade
- Particularmente adequado para a preparação de argamassa fina para a colagem de pedras planas

Diâmetro mm	Comprimento mm	Quantidade máx. de material kg	Tipo de encabadouro	N.º pedido	Preço
120	590	20 - 40	M 14	626742000*	38,70 €
150	590	40 - 65	M 14	626743000*	53,00 €

01

02

03

04

05

06

07

08

09

10

11

12

13

14

15

16

Pontas de aparafusar com encabadouro sextavado de 1/4" (6,35 mm)

Pontas de aparafusar, Torsion

- Pontas de aparafusar em aço molibdénio-vanádio (qualidade S2) para uma elevada durabilidade e tração com os parafusos
- A zona de torção permite-lhe absorver picos de binário uma vez que ao aparafusar absorve forças e vibrações. Carga de alta potência possível; protege contra rutura prematura
- Acionamento sextavado de 1/4"

	Tamanho da ponta	Comprimento total mm	Unidades por embalagem	N.º pedido	Preço
	Pontas de aparafusar Phillips, Torsion				
NOVO					
	1	25	3	628513000*	3,24 €
	2	25	3	628514000*	3,24 €
	3	25	3	628515000*	3,24 €
	2	49	3	628516000*	4,48 €

	Pontas de aparafusar Pozidriv, Torsion				
NOVO					
	1	25	3	628517000*	3,24 €
	2	25	3	628518000*	3,24 €
	3	25	3	628519000*	3,24 €
	2	25	3	628520000*	4,48 €

	Pontas de aparafusar Torx, Torsion				
NOVO					
	T10	25	3	628521000*	3,24 €
	T15	25	3	628522000*	3,24 €
	T20	25	3	628523000*	3,24 €
	T25	25	3	628524000*	3,24 €
	T30	25	3	628525000*	3,24 €
	T40	25	3	628526000*	3,24 €
	T50 para Power X3	35	2	625419000*	12,70 €
	T10	89	1	628527000*	4,48 €
	T15	89	1	628528000*	4,48 €
	T20	89	1	628529000*	4,48 €
	T25	89	1	628530000*	4,48 €
	T30	89	1	628531000*	4,48 €
	T40	89	1	628532000*	4,48 €

Pontas de aparafusar, diamantadas

- Pontas de aparafusar em aço molibdénio-vanádio (qualidade S2) para uma elevada durabilidade e tração com os parafusos
- Revestimento diamantado especial para um encaixe extremamente seguro no parafuso. Redução do efeito de "saída", reduzindo significativamente a carga de trabalho
- A zona de torção permite-lhe absorver picos de binário uma vez que ao aparafusar absorve forças e vibrações. Carga de alta potência possível; protege contra rutura prematura
- Acionamento sextavado de 1/4"



	Tamanho da ponta	Comprimento total mm	Unidades por embalagem	N.º pedido	Preço
	Pontas de aparafusar Phillips, diamantadas				
NOVO					
	1	25	3	628500000*	6,50 €
	2	25	3	628501000*	6,50 €
	3	25	3	628502000*	6,50 €

* Embalagem self-service



	Tamanho da ponta	Comprimento total mm	Unidades por embalagem	N.º pedido	Preço
	Pontas de aparafusar Pozidriv, diamantadas				
NOVO					
	1	25	3	628503000*	6,50 €
	2	25	3	628504000*	6,50 €
	3	25	3	628506000*	6,50 €

	Pontas de aparafusar Torx, diamantadas				
NOVO					
	T10	25	3	628507000*	6,50 €
	T15	25	3	628508000*	6,50 €
	T20	25	3	628509000*	6,50 €
	T25	25	3	628510000*	6,50 €
	T30	25	3	628511000*	6,50 €
	T40	25	3	628512000*	6,50 €

Conjunto de pontas de aparafusar

		N.º pedido	Preço
	Pontas de aparafusar Phillips Inclui pontas Phillips, PH 1, PH 2 e PH 3 (1 de cada)	628537000*	3,24 €
NOVO			
	Pontas de aparafusar Pozidriv Inclui pontas Pozidriv, PZ 1, PZ 2 e PZ 3 (1 de cada)	628538000*	3,24 €
NOVO			
	Pontas de aparafusar Torx Inclui 1 ponta de cada para chaves Torx T15, T20 e T25	628539000*	3,24 €
NOVO			





Sortidos de pontas de aparafusar, resistentes

		N.º pedido	Preço
	Caixa de pontas Impact 29 Inclui: 1 Ponta Pozidriv PZ de cada tam. 2, 3 (pontas Torsion); 29 mm de comprimento 1 Ponta Torx de cada tam. TX 15, 20, 25, 30, 40 (pontas Torsion); 29 mm de comprimento 1 Porta-pontas Ideal para berbequins-aparafusadoras e aparafusadoras de percussão potentes	628849000*	53,50 €
	Caixa de pontas Impact 49 Inclui: 1 Ponta Pozidriv PZ de cada tam. 2, 3 (pontas Torsion); 49 mm de comprimento 1 Ponta Torx de cada tam. TX 15, 20, 25, 30, 40 (pontas Torsion); 49 mm de comprimento Ideal para berbequins-aparafusadoras e aparafusadoras de percussão potentes	628850000*	61,50 €







 Os conjuntos de acessórios podem ser encontrados no capítulo 31, a partir da página 288

01
02
03
04
05
06
07
08
09
10
11
12
13
14
15
16

Porta-pontas

		N.º pedido	Preço
	Porta-pontas, magnético Com encabadouro sextavado de 1/4" (6,35 mm) Porta-pontas magnético com função de substituição rápida, para todas as pontas de aparafusar standard Comprimento total: 60 mm	628540000*	12,10 €
NOVO			
	Porta-pontas, magnético Com encabadouro sextavado de 1/4" (6,35 mm) Porta-pontas magnético universal para todas as pontas de aparafusar standard Comprimento total: 52 mm	628541000*	9,00 €
NOVO			
	Porta-pontas com íman permanente Com encabadouro sextavado de 1/4" (6,35 mm) Porta-pontas magnético universal para todas as pontas de aparafusar standard Comprimento total: 52 mm	628542000*	6,00 €
NOVO			
	Porta-pontas Com encabadouro sextavado de 1/4" (6,35 mm) Porta-pontas, não magnética com anel elástico para todos as pontas de aparafusar standard Comprimento total: 52 mm	628543000*	6,00 €
NOVO			

Adaptadores e extensões









		N.º pedido	Preço
	Extensão de chaves de caixa de 3/4", robusta Comprimento total: 150 mm	628828000*	65,50 €
NOVO			
	Extensão de chaves de caixa de 1/2", robusta Comprimento total 150 mm	628832000	18,10 €
	Adaptador 1/4" a 1/2", robusto Adaptador 1/4" macho sextavado a 1/2" macho quadrado Comprimento total: 72 mm	628838000*	10,90 €
NOVO			
	Conector de 1/4" Comprimento total: 50 mm	628544000*	6,20 €
	Adaptador 3/4" a 1/2", robusto Adaptador com quadrado interior de 3/4" no lado da máquina e sextavado interior de 1/2" para ferramentas robustas com encabadouro de 3/4"	628829000	35,40 €
NOVO			
	Adaptador 3/4" a 1/2", 3 peças, robusto Adaptador de impacto de 3 peças (incl. anel de segurança e pino) com quadrado interior de 1/2" no lado da máquina e sextavado interior de 1/4" para ferramentas robustas com encabadouro de 1/4"	628837000*	29,70 €
NOVO			

Chaves de caixa sextavadas de 1/4" (6,35 mm)



- Para aparafusadoras e aparafusadoras de percussão com encabadouro 1/4"
- Magnética e resistente
- Em aço cromo-vanádio, superfície fosca acetinada

Encabadouro	Comprimento total mm	Abertura da chave	N.º pedido	Preço
Haste sextavada de 1/4" (6,35 mm)	65	8 mm	628843000*	9,40 €
Haste sextavada de 1/4" (6,35 mm)	65	10 mm	628845000*	10,20 €
Haste sextavada de 1/4" (6,35 mm)	65	13 mm	628847000*	11,30 €

Conjuntos de chaves de caixa			N.º pedido	Preço
	Conjunto de chaves de caixa 1/2" (10 peças) Inclui 10 chaves de caixa (10, 11, 12, 13, 15, 17, 19, 21, 22, 24 mm)		628831000	105,00 €
	Conjunto de chaves de caixa 1/2" (3 peças) Inclui 3 chaves de caixa (17, 19, 21 mm) Para jantes de liga leve de formato longo		628833000	48,50 €
	Conjunto de chaves de caixa 3/4" (8 peças) Inclui 8 chaves de caixa (21, 22, 24, 26, 27, 28, 30, 32 mm)		628834000	190,00 €
	Conjunto de chaves de caixa 1" (8 peças) Inclui 8 chaves de caixa (24, 27, 30, 32, 33, 34, 36, 38 mm) Versão profunda		628835000	304,00 €
Adaptadores angulares			N.º pedido	Preço
	Adaptador angular <ul style="list-style-type: none"> ■ Para aparafusar facilmente em locais de difícil acesso ■ Adequado para aparafusadoras sem fio até no máx. 14 Nm e 400 rpm ■ Medida angular apenas 30 mm ■ Encabadouro magnético das pontas ■ Com encabadouro sextavado de 1/4" (6,35 mm) ■ Engrenagem em aço especial ■ Adequado para rotação à direita e à esquerda ■ Adaptador angular com inclinação de 105° 		630442000*	69,50 €
	Adaptador angular <ul style="list-style-type: none"> ■ Adaptador angular para utilização profissional ■ Adequado para aparafusadoras sem fio até máx. 57 Nm e 2000 rpm ■ Medida angular apenas 50 mm ■ Encabadouro das pontas com engate rápido ■ Com encabadouro sextavado de 1/4" (6,35 mm) ■ Engrenagem em aço especial ■ Adequado para rotação à direita e à esquerda ■ Punho regulável em 12 posições com botão de pressão bloqueável ■ Adaptador angular com inclinação de 105° ■ Para aparafusar facilmente em locais de difícil acesso 		630463000*	137,00 €
Alimentador de parafusos com acessórios			N.º pedido	Preço
	Alimentador de parafusos SM 5-55 <ul style="list-style-type: none"> ■ Alimentador de parafusos robusto para a aparafusadora para construções a seco Metabo ■ Para aparafusar em série de forma rápida e precisa ■ Para utilização com pentes de 50 parafusos ■ Para parafusos com um comprimento de 25 - 55 mm, Ø da cabeça do parafuso até 9,5 mm e Ø do encabadouro até 5 mm ■ Regulação precisa da profundidade de aparafusar ■ Carregador de parafusos amovível para a aplicação individual Equipamento standard: 2 pontas PH 2 x 180 mm Adequado para: SE 2500 (620044), SE 4000 (620045), SE 6000 (620046), SE 18 LTX 2500 (620047), SE 18 LTX 4000 (620048), SE 18 LTX 6000 (620049)		631618000	195,00 €
	2 Pontas PH 2 / 180 mm <ul style="list-style-type: none"> ■ Adequadas para alimentador de parafusos SM 5-55 Pontas Phillips Tamanho da ponta: 2 Comprimento total: 180 mm Unidades por embalagem: 2		631582000	17,00 €

01

02

03

04

05

06

07

08

09

10

11

12

13

14

15

16

Para todas as utilizações

- Nova e abrangente linha de lâminas de serra circular para todas as utilizações
- Diferenciação fácil graças ao sistema de codificação de cores
- Qualidade "Profissional" e "Classic"



"Profissional"



- Máximo rendimento
- Elevada durabilidade
- baixo nível sonoro e vibrações reduzidas



"Classic"

- Lâmina sólida
- Bons resultados de corte

Cordless cut madeira



- Tempo de funcionamento máximo para serras sem fios graças à largura de corte extrafina e espessura da lâmina de aço
- Maior número de cortes por carga da bateria
- Qualidade "profissional" e "classic"

Aço





- Utilização universal para corte a frio de metais
- Particularmente adequada para chapa de aço, perfis de aço e painéis tipo sandwich
- Qualidade "classic"

Power cut madeira



- Para cortes rápidos grosseiros ou de precisão média
- Qualidade "profissional" e "classic"

Alumínio



- Excelentes resultados no corte de alumínio, devido à geometria dos dentes
- Qualidade "profissional"

Precision cut madeira



- Cortes longitudinais e transversais limpos e de qualidade
- Qualidade "profissional" e "classic"

Fibrocimento



- Especial para painéis de fibrocimento, aglomerados e contraplacados
- Elevada durabilidade e excelente qualidade de corte devido à geometria dos dentes PCD
- Qualidade "profissional"

Multi cut

- Utilização universal em materiais exigentes
- Resultados de corte perfeitos
- Qualidade "profissional" e "classic"

Laminado

- Cortes perfeitos em laminados graças à geometria especial dos dentes
- Redução de vibração e ruído
- Qualidade "profissional"

Caraterísticas técnicas das lâminas de serra circular



01



O Ângulo de remoção de aparas
O Ângulo de remoção de aparas tem influência na qualidade de corte e no avanço da lâmina. Este está diretamente relacionado com os ângulos de entrada e saída pretendidos para a peça de trabalho.

- O Ângulo de remoção de aparas depende:
- Do material a trabalhar (Ângulo de remoção de aparas reduzido: madeira macia, madeira dura, derivados de madeira, metais não ferrosos)
 - Da qualidade de corte exigida numa ou em ambas as arestas



Ângulo de remoção de aparas positivo e negativo
Ângulo de remoção de aparas positivo:

- Remoção fácil, corte rápido
- Corte no sentido da bancada de trabalho (serra circular)
- Aresta inferior limpa e aresta superior grosseira

- Ângulo de remoção de aparas negativo:
- Remoção difícil, corte com maior esforço
 - Corte no sentido da peça (serras de corte transversal)
 - Aresta superior com acabamento melhor do que a inferior



Ângulo livre
No caso de um ângulo livre demasiado pequeno, não é possível realizar a remoção de aparas no dente seguinte. Ângulos livres de grandes dimensões permitem uma maior remoção de aparas, necessária para grandes avanços.

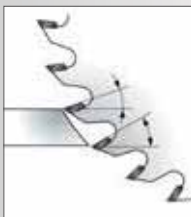

Ângulos de entrada e de saída na peça a trabalhar
Na maior parte dos casos, o ângulo de saída não é favorável, contrariamente ao ângulo de entrada. Por este motivo, o "lado bom" deve ser posicionado ao contrário.

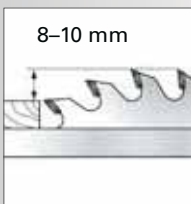

Saliência da lâmina da serra
Quanto maior for a saliência da lâmina de serra, menor é a qualidade no lado de saída. No entanto, esta não melhora no lado de entrada, devido à falta de condução. A saliência da lâmina de serra ideal encontra-se aprox. entre 8 e 10 mm.

- Espessura da lâmina**
- As lâminas mais finas adequam-se a materiais finos e necessitam de menos potência. Ideal para utilizações com bateria.
 - As lâminas mais grossas são particularmente estáveis, adequando-se assim a cortes precisos, em materiais mais grossos, com serras de elevada potência.

Formas dos dentes



- WZ Dente inclinado**
- Cortes especialmente precisos em todas as madeiras macias e duras, derivados de madeira e em plásticos e laminados
 - Fácil afiação
 - Com Ângulo de remoção de aparas negativo: utilização em serras de corte transversal



- FZ Dente plano**
- Ótimo para cortes longitudinais rápidos e grosseiros em madeira maciça
 - Fácil reparação



- FZ/TZ Dente plano/trapezoidal**
- Ideal para perfis em alumínio, cobre, latão, plásticos, contraplacados e aglomerados revestidos, placas em MDF e outros derivados da madeira
 - Cortes muito precisos
 - Com Ângulo de remoção de aparas negativo: utilização em serras de corte transversal



- FZ/FA Dente plano chanfrado**
- Aplicação princ. em serras circulares de bancada e para const. civil, mas também em serras circulares de elevada potência
 - Perfeitamente adequada para madeira de construção, contraplacado (mesmo com pregos e resíduos de betão), placas de aglomerado
 - Dentes extremamente robustos



- DZ/HZ Dente revestido/dente oco**
- Ótimo para derivados da madeira com revestimento em ambos os lados
 - Margens de corte muito limpas e sem falhas



- Montado em diamante para uma vida útil muito longa da ferramenta
- Dentes PCD exclusivamente em lâminas de serra circular de "corte de fibrocimento"



- SP/NV Dente pontiagudo, KV Dente de gancho**
- Aplicação em serras circulares para construção civil, serras para lenha ou serras circulares de bancada potentes
 - Formato do dente exclusivamente para lâminas de serra circular em CV (aço cromo-vanádio)

02

03

04

05

06

07

08

09

10

11

12

13

14

15

16

Qual a lâmina de serra circular ideal para cada máquina?

Ø Ø Bo		Ø Ø Bo		Ø Ø Bo		Ø Ø Bo	
AEG		DeWalt		Hitachi		5903 R, 5900/BR, SR 2300, DHS900Z	
KS 55-2	165 20	DWE560	184 16	C6DA, FC6DA	160 20	5143 R	250 30
KS 66-2, KS 12-1,	190 30	DCS373	140 20	C6MEY, C6 BUM/U3	165 20	5103R, HS0600	270 30
KS 15-1, BKS 18 BL		DW 351	152 20	FC7SA, PSM-7, PSU-7,	190 30	LH1200FL, LH 1201 FL,	305 30
PS 216 L	216 30	DC 930KA/KB, DCS 931N/	165 20	C 7BU2/7U2/7MFA, C7 BU3/		LS1216LB	
TS 250 K; PS 254 L	254 30	NT, DWS 520 K/ KR,		BUM/U3, C7U2		5100 BR, 2712	315 30
PS 305 DG	305 30	DWE 550, DCS 520NT/T2,		C8U/FA, C8FC, CSU, CU8,	210 30	MS 1400	350 30
		DCS391, DCS520		PSM-8, PSU-8			
		D23650, DW 365/65/2365K,	190 30	C8FAFC/FS, C 8FSHE	216 30	Milwaukee	
Alko		DWE575K, DWE576K,		C 12 LCH, C 12 YA/YB,	305 30	M12 CCS44	140 20
Pro 250 GK	250 20	DCS 575 T2/NT,		C 12 LSH, C12 RSH2		M18 FMCS	150 20
Pro-X, Holzmeister H/S/	315 30	DCS 576 T2/NT		PSU13	315 30	CS 55	160 20
NHS, Hobby, Basic, HS/3/4						HD28 MS	174 20
W 450/500	450 30	DCS 7485	210 30	Mafell		SCS 65 Q, M18 CCS66,	190 30
W 50 Profil	500 30	DW 700/701/707/712/770/	216 30	KSP 40, KSS 300,	120 20	M18 FCS66, M18 BLCS66,	
RM 60, W 60	600 30	771/777, DCS 777 T2/N,		KSS 40 18M bl		M18 FCSRH66,	
RM 70, R Z70, TWM 70,	700 30	DWS 773/774/777		A 55, B 55, FU 55, KSS 400,	160 20	M18 FCSG66	
TWZ 70, W 70				KSS 330, MKS 55, MS 55,		CS 75	210 30
		DW 383, D 23700	235 30	MT 55, PS 52/5 S, X 55,		MS 216 SB, M18 SMS216	216 30
		DW125/1251/150/1501/1503/	250 30	XE 55, KST 55, KSS 400/		MS 3 C, MS 305 DB	250 20
Atika		250/252/320/702/703/710/		400 36V, PS 3100 SE,		F18 FMS 254	254 30
KGSZ 210	210 30	717/717XPS/720/742/743/		KSP 55/55 F, KST 55,		MS 305 DB	305 30
Toptronic, PTK 250 S	250 30	743N/744/745/746/S778/		KS 320, PSS 3100			
KGSZ 305	305 30	744XP/745, DWS778,				Schepach	
ATK 315H, BTA 90,	315 30	DCS 778 T2/N		MT 55 18 M bl, MT 55 cc	162 20	PL55Li, PL55	160 20
HAT 315, HT 315		1875, 2151, 2154, 2155,	300 30	KSS 50/K55, K 55 cc,	168 20	CCS165-20	165 16
ABH 400, ABK 400,	400 30	1635-3L/-4L, 21553 3L,		K 55 18M bl, KSS 50 cc,		HM 80L/LXU, HS 80, PL75	210 30
BTK 400, BTH 400		DW1370/160DS/305/		KSS 50 18 M bl		HM 80MP	216 30
BTK 450, BTH 450, BTU 450,	450 30	8001/8002/8003, 142 DS,		K 60 18 M bl, K 65 cc,	185 20	HS100	250 30
ABH 450, ABK 450, ATU,		160 DS, 1635, DW 810,		K 65 18M bl, KSS 60 cc,		HM 100 LU, LXU, T	254 30
BWK 450		DW 721/721KN/722/725/		KSS 60 18M bl		TK 1685 Magnum,	300 30
ABH 500, ABK 500,	500 30	726/8101/8012/8103		KSP 65 F, MKS 65,	190 30	TS 4000, Duo 7.0,	
BWK 500, BTK 500, BTH 500		DW704/705/706/708/716/	305 30	ERIKA 60, KS 65, MS 65		Bestcombi 7.0	
BWK 600	600 30	716 E/718, D27105/27107/		MKS 75/85 S, MS 75	210 30	Capas 3, Capas 7.0,	305 30
T 250 N, T 250 ECO, TK 250	250 30	27107XPS/27111/27112/		KSP 85/85 F	230 30	HM 120L	
		27113, DWS780,		K 85 Ec, KSS 80 Ec	237 30	Forsato XL/XXL, TS 315,	315 30
		DHS 780 T2A		ERIKA 85 L, MKS 85 S,	250 30	TS 310, TK, TKH, TKU,	
Atlas Copco		D27400	315 30	MS 85, ERIKA 85 Ec		TS 4010, Tisa 5.0, HS 120	
SGS 66 Q, K 66 SE	190 30	DW1420S/1600S/729KN	350 30	BIBER, BIBEREX, FS 85,	315 30	BSH 500/400	400 30
HK 75	210 30	C14, 1635, 6L, 2155, 6,	400 30	MKS 105/105 E, MONIKA,		BS 500, BSH 500, WS 500	500 30
K 55 S	160 20	163546+62, 2155-4+6, C		TFK 85/8		KE 6/60/6011, KH 6/60,	600 30
MS 3 C	250 30	6K/L, BK, DA 1635	500 30	MKS 130 Ec	330 30	KW 60/6011/611	
MS 305 DB	305 30			BSK 4/5/6, MKS 125, SF 32	350 30	KEZ 2700, KE 70/70 M,	700 30
		Festool		MKS 145 Ec	370 30	KEZ 700, KH 70,	
Avola		AP 553, ATF 55 FS,	160 20	AZB, BK 3, FKB 150,	400 30	KW 2700/70/70 M,	
LH 315, TZV 315	315 30	AT 55 EFS/55 EB,		FS 130 K/130 S, TD 3,		KWZ 7/700, Wox d700s	
ZB 400, ZBV 400	400 30	AP 55/55 E/55 EB,		TDH 4, TK 150, VKS 130/		Precisa 6.0,	315 30
ZB 450, ZBV 450, IC 450	450 30	ATF 55/55 E/55 EB,		160, BSK 4, THD 425,		Forsa 4.0/6.0, 8.0/9.0	
ZB 500, ZBV 550	500 30	TS 55/55 RQ-Plus, TSC 55 Li		TFS 1305		Structo 5.0/7.0	500 30
KWK 600, RK 600	600 30	REB-Basic, HK 55 EBO-Plus,		MKS 165 Ec	410 30	Capas 5.0	254 30
KWK 700	700 30	HKC 55 EB Li-Basic		BK 4, BKV 4, BKS 5/6,	450 30	SKIL	
TZH 350	350 30	AT 65/65 E, AT 65 FS,	190 30	FSG 165 K, MKS 185 E,		5360, 5330	89 10
		ATF 65 B/65 E, AT 66,		TDH 450/5, FSG 200/240 K		5740	130 16
BGU		AP 65/65 E/65 EB		170, BKV5	500 30	3550, 3520	165 16
WK 600 W, WK 600/B, KS 600	600 30	TS 75/75 EBO	210 30	FSG 240, TSG 240	600 30	5255	170 16
WK 780 W, WK 700 Z,	700 30	Symetric SYM 70/SYM 70 E	216 30			5820, 5765, 5665	184 16
WTK 710 EZ, KS 700		HK 85 EB	230 30	Makita		1054, 5830	190 16
RK 775, WK 700		HK 132 E	350 30	DSS501Z	136 20	1873, 1131, 1524 H,	210 30
				DCS551Y1J, DCS 551 RTJ,	150 20	1526 H, 1873 H	
Bosch		Güde		DCS553Z		1866 H, 1886 H	230 30
PKS 16 Multi	65 15	KS 18-0	150 10	5600 BR/NB/RDW,	160 20	1525 H, 1985 U, 1986 U,	235 30
GKS 12V-26,	85 15	KS 55-1300	160 20	SR 1600		1053	
UniversalCirc 12		KS 20-201-24, TS 57-1200,	165 20	5017 RKB	165 30	1899 H	250 30
PKS 40	130 16	TS 57-1400		5603 R, 5604 R,	165 20		
PKS 18 LI	150 16	KS 66-1600 L	190 20	DHS 630 RTJ/Y1J/ 680 RTJ/		Protool	
PKS 55A	160 20	GKS 190	190 30	Y1J/ Z, DSP 600 ZJ,		CSP 55/56	160 20
GKT 55 GCE, GKS 18V-57 G,	165 20	GKS 1100 P, KT 210,	210 30	DLS 600 Z, HS 6101 J/ J1,		CSP 68	190 30
GKS 18 V-LI, GKS 55+ G,		GUKS, GKS 210 A		SP6000 J1/SP1, DHS680RTJ,		CSP 132	350 30
GKS 55+ GCE		GWS 600 EC	220 30	DHS660RTJ, HS6601J			
GKS 190, GKS 55/55 CE,	190 30	GTKS 315	315 30	3501, 5800 RB,	190 20		
GKS 65/65, GCE/66/66,		QWS 600	600 30	LS0714FB, DLS713RME/			
PKS 66, CE/68 BC,		GWS 700, GWS 700 EC	700 30	DLS713Z/DLS714Z,			
GKS 18V-68 C,		GTKS 2200	315 30	DLS 713 RTE			
GKS 18V-68 GC		GKS 250 L, TK 2400,	250 20	DRS780Z	185 30		
GKS 75 S	210 30	TKGS 1800		5017 R, 5017RKB	190 30		
GCM 800 SJ/8 SDE/8 SJL,	216 30	GFO 1801	254 20	5704 R, 5704RJ, 5703 R,	190 30		
PCM 8		GFO 1401	216 30	2705 R, HS7101J1,			
GKS 85 S	230 30			DHS710ZJ, HS7611,			
GKS 85, GKS 85 G	235 30	Hikoki		HS 7601 J, DRS780Z,			
GCM 10 S/SD, PTS 10, GTS	254 30	CD3605	125 20	HS004GZ01, DHS783ZJU			
10 J/ XC		C18DBAL, C3606	165 20	LS 0810	210 30		
GCM 12, 12 GDL/SDE/JL,	305 30	C9BU3, C9U3	235 30	LS0815FL	216 30		
GTM 12 JL							

Ø Diâmetro em mm
Ø Or Diâmetro do furo em mm

Lâminas de serra circular "Cordless cut madeira"

Lâminas de serra circular "Cordless cut madeira", qualidade "profissional"



NOVO

- Autonomia máxima para serras sem fio graças à espessura da lâmina base extrafina e à largura de corte
- Número de cortes consideravelmente maior por carga da bateria em comparação com lâminas de serra standard, mantendo a durabilidade muito elevada
- Durabilidade particularmente elevada graças à qualidade excelente do metal duro e aos dentes de lixagem fina
- Cortes precisos, pouco ruidosos e com vibrações mínimas graças às fendas de expansão a laser (e ornamentos parciais a laser), bem como às lâminas a laser em aço sinterizado

Diâmetro x largura de corte x furo mm	Material	Nº de dentes	Formato dentes	Espessura lâmina mm	Ângulo de remoção de aparas	Adequada para	Embalagem	Nº pedido	Preço
160 x 1,6 x 20 / 16	HW/CT	24	WZ	1,1	22°	KSAP 18, KSA 18 LTX	Caixa em cartão	628030000*	43,50 €
165 x 1,6 x 20	HW/CT	18	WZ	1,1	20°	KS 18 LTX 57 / KT 18 LTX 66 BL / KS 18 LTX 66 BL	Caixa em cartão	628294000*	61,00 €
165 x 1,6 x 20	HW/CT	36	WZ	1,1	15°	KS 18 LTX 57 / KT 18 LTX 66 BL / KS 18 LTX 66 BL	Caixa em cartão	628295000*	77,50 €

Lâminas de serra circular semi-estacionária "Cordless cut madeira", qualidade "profissional"



NOVO

- Autonomia máxima para serras sem fio graças à espessura da lâmina base extrafina e à largura de corte
- Número de cortes consideravelmente maior por carga da bateria em comparação com lâminas de serra padrão, mantendo a durabilidade muito elevada
- Durabilidade particularmente elevada graças à qualidade excelente do metal duro e aos dentes de lixagem fina
- Cortes precisos, pouco ruidosos e com vibrações mínimas graças às fendas de expansão a laser (e ornamentos parciais a laser), bem como às lâminas a laser em aço sinterizado
- Suporte secundário para lâminas de serra circular com Ø 216

Diâmetro x largura de corte x furo mm	Material	Nº de dentes	Formato dentes	Espessura lâmina mm	Ângulo de remoção de aparas	Adequada para	Embalagem	Nº pedido	Preço
216 x 1,8 x 30	HW/CT	28	WZ	1,2	5° neg.	KS 18 LTX 216 / KGS 18 LTX 216	Caixa em cartão	628444000*	95,00 €
216 x 1,8 x 30	HW/CT	48	WZ	1,2	5° neg.	KS 18 LTX 216 / KGS 18 LTX 216	Caixa em cartão	628445000*	109,00 €

Lâminas de serra circular "Cordless cut madeira", qualidade "classic"



NOVO

- Autonomia máxima para serras sem fio graças à espessura da lâmina base extrafina e à largura de corte
- Número de cortes consideravelmente maior por carga da bateria em comparação com lâminas de serra padrão, mantendo a durabilidade muito elevada

Diâmetro x largura de corte x furo mm	Material	Nº de dentes	Formato dentes	Espessura lâmina mm	Ângulo de remoção de aparas	Adequada para	Embalagem	Nº pedido	Preço
165 x 1,6 x 20	HW/CT	18	WZ	1,0	20°	KS 18 LTX 57 / KT 18 LTX 66 BL / KS 18 LTX 66 BL	Caixa em cartão	628272000*	21,00 €
165 x 1,6 x 20	HW/CT	18	WZ	1,0	20°	KS 18 LTX 57 / KT 18 LTX 66 BL / KS 18 LTX 66 BL	Blister	628650000*	20,20 €
165 x 1,6 x 20	HW/CT	36	WZ	1,0	15°	KS 18 LTX 57 / KT 18 LTX 66 BL / KS 18 LTX 66 BL	Caixa em cartão	628279000*	29,60 €
165 x 1,6 x 20	HW/CT	36	WZ	1,0	15°	KS 18 LTX 57 / KT 18 LTX 66 BL / KS 18 LTX 66 BL	Blister	628660000*	29,60 €

* Embalagem self-service

Lâminas de serra circular semi-estacionária "Cordless cut madeira", qualidade "classic"



- Autonomia máxima para serras sem fio graças à espessura da lâmina base extrafina e à largura de corte
- Número de cortes consideravelmente maior por carga da bateria em comparação com lâminas de serra padrão, mantendo a durabilidade muito elevada

NOVO

Diâmetro x largura de corte x furo mm	Material	Nº de dentes	Formato dos dentes	Espessura da lâmina mm	Ângulo de remoção de aparas	Adequada para	Embalagem	Nº pedido	Preço
216 x 1,8 x 30	HW/CT	28	WZ	1,2	5°	KS 18 LTX 216 / KGS 18 LTX 216	Caixa em cartão	628284000*	42,70 €
216 x 1,8 x 30	HW/CT	28	WZ	1,2	5°	KS 18 LTX 216 / KGS 18 LTX 216	Blister	628665000*	42,60 €
216 x 1,8 x 30	HW/CT	40	WZ	1,2	5°	KS 18 LTX 216 / KGS 18 LTX 216	Caixa em cartão	628065000*	27,70 €
216 x 1,8 x 30	HW/CT	40	WZ	1,2	5°	KS 18 LTX 216 / KGS 18 LTX 216	Blister	628654000*	31,10 €

Lâminas de serra circular "Power cut madeira"

Lâminas de serra circular "Power cut madeira", qualidade "profissional"



- Para cortes grosseiros ou de precisão média, com avanço rápido e baixo consumo de energia
- Bons resultados nos cortes longitudinais em madeira maciça
- Parcialmente aplicável em madeira para construção civil, mesmo com pregos e resíduos de betão
- Durabilidade particularmente elevada graças à qualidade excelente do metal duro e aos dentes de lixagem fina
- Cortes precisos, pouco ruidosos e com vibrações mínimas graças às fendas de expansão a laser (e ornamentos parciais a laser), bem como às lâminas a laser em aço sinterizado

Diâmetro x largura de corte x furo mm	Material	Nº de dentes	Formato dos dentes	Espessura da lâmina mm	Ângulo de remoção de aparas	Adequada para	Embalagem	Nº pedido	Preços
152 x 2,4 x 20	HW/CT	12	FZ	1,6	15°	Ks 0852 S	Caixa em cartão	628001000*	28,20 €
160 x 2,2 x 20	HW/CT	10	WZ	1,4	22°	KS 54 / KSE 55 Plus / KSE 55 Vario Plus / KS 55 / KS 55 FS / KS 55 / KS 55 FS	Caixa em cartão	628002000*	23,90 €
160 x 2,2 x 20	HW/CT	30	WZ	1,4	5°	KS 54 / KSE 55 Plus / KSE 55 Vario Plus / KS 55 / KS 55 FS	Caixa em cartão	628071000*	50,50 €
165 x 2,2 x 20	HW/CT	14	FZ/FA	1,4	10°	KS 18 LTX 57 / KT 18 LTX 66 BL / KS 18 LTX 66 BL	Caixa em cartão	628292000* NOVO	61,00 €
190 x 2,6 x 20	HW/CT	14	WZ	1,8	25°	Ks 1266 S / Ks 1468 S	Caixa em cartão	628004000*	26,80 €
190 x 2,2 x 30	HW/CT	14	WZ	1,4	25°	KS 66 / KS 66 Plus / KSE 68 Plus / KS 66 FS	Caixa em cartão	628005000*	26,80 €
190 x 2,2 x 30	HW/CT	16	FZ/FA	1,4	12°	KS 66 / KS 66 Plus / KSE 68 Plus / KS 66 FS	Caixa em cartão	628006000*	40,10 €
210 x 2,6 x 30	HW/CT	16	FZ	1,8	25°	Ks E 1678 S-Signal	Caixa em cartão	628007000*	37,80 €
230 x 2,6 x 30	HW/CT	18	FZ/FA	1,8	10°	KS 85	Caixa em cartão	628010000*	63,00 €
230 x 2,6 x 30	HW/CT	24	WZ	1,8	20°	KS 85	Caixa em cartão	628011000*	65,50 €
235 x 2,6 x 30	HW/CT	18	FZ/FA	1,8	10°	KS 85 FS	Caixa em cartão	628492000* NOVO	55,00 €
235 x 2,6 x 30	HW/CT	24	WZ	1,8	20°	KS 85 FS	Caixa em cartão	628493000* NOVO	63,00 €

* Embalagem self-service

Lâminas para serras circulares semi-estacionárias "Power cut madeira", qualidade "profissional"



- Para cortes grosseiros ou de precisão média, com avanço rápido e baixo consumo de energia
- Bons resultados nos cortes longitudinais em madeira maciça
- Parcialmente aplicável em madeira para construção civil, mesmo com pregos e resíduos de betão
- Durabilidade particularmente elevada graças à qualidade excelente do metal duro e aos dentes de lixagem fina
- Cortes precisos, pouco ruidosos e com vibrações mínimas graças às fendas de expansão a laser (e ornamentos parciais a laser), bem como às lâminas a laser em aço sinterizado
- Suporte para furos secundários em lâminas de serra circular com Ø 216, 250, 254 e acima de 300 mm

Diâmetro x largura de corte x furo mm	Material	Nº de dentes	Formato dentes	Espessura lâmina mm	Ângulo de remoção de aparas	Adequada para	Embalagem	Nº pedido	Preço
216 x 2,4 x 30	HW/CT	20	WZ	1,8	5° neg.	KS 216 M Lasercut /KGS 216 M / KGSV 216 M / KGSV 72 Xact / KGSV 72 Xact SYM	Caixa em cartão	628230000*	61,00 €
216 x 2,4 x 30	HW/CT	24	WZ	1,8	5° neg.	KS 216 M Lasercut /KGS 216 M / KGS 216 Plus / KGSV 216 / KGSV 72 Xact / KGSV 72 Xact SYM	Caixa em cartão	628009000*	84,00 €
250 x 2,8 x 30	HW/CT	24	WZ	2,0	25°	PKU 250 / PK 255 / PKF 255 / PKF 255 V8 / Multi 260 / Multi 310 / PK 250	Caixa em cartão	628012000*	50,50 €
250 x 2,8 x 30	HW/CT	24	WZ	2,0	3° neg.	KS 250, KGS 301 / KGS 303 / KGS 331	Caixa em cartão	628013000*	53,50 €
254 x 2,4 x 30	HW/CT	24	WZ	1,6	20°	TS 254 / TK 250 / TS 254 M	Caixa em cartão	628025000*	49,60 €
254 x 2,4 x 30	HW/CT	24	WZ	1,8	5° neg.	KS 254 Plus / KGS 254 M / KGS 254 Plus / KGS 254 I Plus	Caixa em cartão	628220000*	52,00 €
300 x 2,8 x 30	HW/CT	28	WZ	1,8	15°	PK 300 / PKV 300 G to 1996	Caixa em cartão	628014000*	64,50 €
315 x 2,8 x 30	HW/CT	20	FZ	1,8	22°	TKHS 315 / KGT 300	Caixa em cartão	628015000*	67,00 €
315 x 3,0 x 30	HW/CT	24	WZ	2,0	20°	TKHS 315	Caixa em cartão	628016000*	70,00 €
350 x 2,8 x 30	HW/CT	22	FZ	1,8	22°	TK 350 até 1983	Caixa em cartão	628017000*	67,50 €
400 x 3,5 x 30	HW/CT	28	FZ/FA	2,5	10°	BKS 400 Plus	Caixa em cartão	628018000*	109,00 €
450 x 3,5 x 30	HW/CT	32	FZ/FA	2,5	10°	BKS 450 Plus / BKH 450 Plus	Caixa em cartão	628020000*	129,00 €
600 x 3,8 x 30	HW/CT	36	WZ	2,8		BW 600	Caixa em cartão	628023000*	ND
700 x 4,2 x 30	HW/CT	42	WZ	3,2		BW 750 / BW 700 to 1993	Caixa em cartão	628024000*	ND

Lâminas de serra circular "Power cut madeira", qualidade "classic"



NOVO

- Para cortes grosseiros ou de precisão média, com avanço rápido e baixo consumo de energia
- Bons resultados nos cortes longitudinais em madeira maciça

Diâmetro x largura de corte x furo mm	Material	Nº de dentes	Formato dentes	Espessura da lâmina mm	Ângulo de remoção de aparas	Adequada para	Embalagem	Nº pedido	Preço
235 x 2,8 x 30	HW/CT	24	WZ	2,0	18°	KS 85 FS	Caixa em cartão	628677000*	32,00 €
235 x 2,8 x 30	HW/CT	24	WZ	2,0	18°	KS 85 FS	Blistar	628678000*	32,00 €

01

02

03

04

05

06

07

08

09

10

11

12

13

14

15

16

Lâminas para serras circulares semi-estacionárias "Power cut madeira", qualidade "classic"



- Particularmente robustas e duradouras. Especialmente Adequadas para madeira para construção civil, com pregos e resíduos de betão
- Para cortes grosseiros ou de precisão média, com avanço rápido e baixo consumo de energia
- Bons resultados nos cortes longitudinais em madeira maciça

NOVO

Diâmetro x largura de corte x furo mm	Material	Nº de dentes	Formato dos dentes	Espessura da lâmina mm	Ângulo de remoção de aparas	Adequada para	Embalagem	Nº pedido	Preço
400 / 30 x 3,2	HW/CT	28	TZ	2,2	15°	BKS 400 Plus	Caixa em cartão	628647000*	94,50 €
450 / 30 x 3,5	HW/CT	32	TZ	2,5	15°	BKS 450 Plus / BKH 450 Plus	Caixa em cartão	628648000*	125,00 €
500 / 30 x 3,8	HW/CT	36	TZ	2,8	15°		Caixa em cartão	628649000*	146,00 €

Lâminas de serra circular em aço cromo-vanádio "Power cut madeira"



- Para cortes grosseiros ou de precisão média, com avanço rápido e baixo consumo de energia
- Bons resultados nos cortes longitudinais em madeira maciça
- Parcialmente aplicável em madeira para construção civil, mesmo com pregos e resíduos de betão
- Em madeiras revestidas ou outros materiais compostos é necessário um corte grosseiro

Diâmetro x largura de corte x furo mm	Material	Nº de dentes	Formato dos dentes	Espessura da lâmina mm	Adequada para	Embalagem	Nº pedido	Preço
315 x 1,8 x 30	CV	56	KV	1,8	TKHS 315	Caixa em cartão	628100000*	ND
315 x 1,8 x 30	CV	80	NV	1,8	TKHS 315	Caixa em cartão	628101000*	ND
350 x 1,8 x 30	CV	56	NV	1,8	TK 350 até 1983	Caixa em cartão	628102000*	ND
400 x 2 x 30	CV	56	KV	2,0	BKS 400 Plus	Caixa em cartão	628105000*	ND
450 x 2,2 x 30	CV	56	WZ	2,2	BKS 450 Plus /BKH 450 Plus	Caixa em cartão	628094000*	ND
500 x 2,5 x 30	CV	56	KV	2,5	BW 500 até 1998	Caixa em cartão	628108000*	ND
600 x 2,8 x 30	CV	56	KV	2,8	BW 600	Caixa em cartão	628109000*	ND
700 x 2,8 x 30	CV	56	KV	2,8	BW 750 / BW 700 até 1993	Caixa em cartão	628110000*	ND

Lâminas de serra circular "Precision cut madeira"

Lâminas de serra circular "Precision cut madeira", qualidade "profissional"



- Inúmeras áreas de aplicação no processamento de madeiras
- Cortes longitudinais e transversais limpos e de qualidade, em madeira macia e dura
- Adequadas para madeiras maciças e estratificadas, contraplacados e aglomerados em bruto, revestidos ou laminados, MDF, materiais compostos, etc.
- Necessidade de maior potência da serra circular
- Durabilidade particularmente elevada graças à qualidade excelente do metal duro e aos dentes de lixagem fina
- Cortes precisos, pouco ruidosos e com vibrações mínimas graças às fendas de expansão a laser (e ornamentos parciais a laser), bem como às lâminas a laser em aço sinterizado

Diâmetro x largura de corte x furo mm	Material	Nº de dentes	Formato dos dentes	Espessura da lâmina mm	Ângulo de remoção de aparas	Adequada para	Embalagem	Nº pedido	Preço
160 x 2,2 x 20	HW/CT	24	WZ	1,4	20°	KS 54 / KSE 55 Plus /KSE 55 Vario Plus, KS 55 / KS 55 FS	Caixa em cartão	628031000*	43,50 €
160 x 2,2 x 20	HW/CT	42	WZ	1,4	15°	KS 54 / KSE 55 Plus / KSE 55 Vario Plus, KS 55 / KS 55 FS	Caixa em cartão	628072000*	55,50 €
165 x 2,2 x 20	HW/CT	24	WZ	1,4	20°	KS 18 LTX 57, KT 18 LTX 66 BL, KS 18 LTX 66 BL	Caixa em cartão	628290000*	64,00 €
165 x 2,2 x 20	HW/CT	42	WZ	1,4	15°	KS 18 LTX 57, KT 18 LTX 66 BL, KS 18 LTX 66 BL	Caixa em cartão	628291000*	80,00 €
190 x 2,6 x 20	HW/CT	48	WZ	1,8	10°	Ks 1266 S / Ks 1468 S	Caixa em cartão	628034000*	59,00 €

* Embalagem self-service

Diâmetro x largura de corte x furo mm	Material	Nº de dentes	Formato dos dentes	Espessura da lâmina mm	Ângulo de remoção de aparas	Adequada para	Embalagem	Nº pedido	Preço
190 x 2,2 x 30	HW/CT	48	WZ	1,4	15°	KS 66 / KS 66 Plus / KSE 68 Plus / KS 66 FS	Caixa em cartão	628035000*	59,00 €
210 x 2,6 x 30	HW/CT	56	WZ	1,8	10°	Ks E 1678 S-Signal	Caixa em cartão	628040000*	74,50 €
230 x 2,6 x 30	HW/CT	56	WZ	1,8	15°	KS 85	Caixa em cartão	628044000*	78,50 €
235 x 2,6 x 30	HW/CT	44	WZ	1,8	15°	KS 85 FS	Caixa em cartão	628494000*	80,00 €

Lâminas para serras circulares semi-estacionárias "Precision cut madeira", qualidade "profissional"



- Inúmeras áreas de aplicação no processamento de madeiras
- Cortes longitudinais e transversais limpos e de qualidade, em madeira macia e dura
- Adequadas para madeiras maciças e estratificadas, contraplacados e aglomerados em bruto, revestidos ou laminados, MDF, materiais compostos, etc.
- Necessidade de maior potência da serra circular
- Durabilidade particularmente elevada graças à qualidade excelente do metal duro e aos dentes de lixagem fina
- Cortes precisos, pouco ruidosos e com vibrações mínimas graças às fendas de expansão a laser (e ornamentos parciais a laser), bem como às lâminas a laser em aço sinterizado
- Suporte para furos secundários em lâminas de serra circular com Ø 216, 250, 254 e acima de 300 mm

Diâmetro x largura de corte x furo mm	Material	Nº de dentes	Formato dos dentes	Espessura da lâmina mm	Ângulo de remoção de aparas	Adequada para	Embalagem	Nº pedido	Preço
210 x 2,4 x 30	HW/CT	40	WZ	1,8	3°	KS 210 / KGS 255 / PK 200 / UK 220	Caixa em cartão	628037000*	43,70 €
216 x 2,4 x 30	HW/CT	48	WZ	1,8	5° neg.	KS 216 M Lasercut / KGS 216 M / KGS 216 Plus / KGSV 216 M / KGSV 72 Xact / KGSV 72 Xact SYM	Caixa em cartão	628041000*	110,00 €
220 x 2,4 x 30	HW/CT	36	WZ	1,6	10°	UK 290 / UK 333 / Secanta	Caixa em cartão	628042000*	59,00 €
220 x 2,6 x 30	HW/CT	48	DZ/HZ	1,6	10°	UK 290 / UK 333 / Secanta	Caixa em cartão	628043000*	75,50 €
250 x 2,8 x 30	HW/CT	34	WZ	1,8	15°	KGT 500 / KGT 501 / KGT 550 / PKU 250 / PK 255 / PKF 255 / PKF 255 V8 / Multi 260 / Multi 310	Caixa em cartão	628045000*	56,00 €
250 x 2,8 x 30	HW/CT	42	WZ	1,8	15°	KGT 500 / KGT 501 / KGT 550 / PKU 250 / PK 255 / PKF 255 / PKF 255 V8 / Multi 260 / Multi 310 / PK 250	Caixa em cartão	628046000*	75,50 €
250 x 2,4 x 30	HW/CT	60	WZ	1,8	5° neg.	KS 250, KGS 301 / KGS 303 / KGS 331	Caixa em cartão	628048000*	84,00 €
250 x 2,8 x 30	HW/CT	60	WZ	1,8	15°	TS 250, PKU 250 / PK 255 / PKF 255 / PKF 255 V8 / Multi 260 / Multi 310 / PK 250	Caixa em cartão	628049000*	84,00 €
254 x 2,4 x 30	HW/CT	40	WZ	1,6	20°	TS 254, TK 250, TS 254 M	Caixa em cartão	628059000*	72,50 €
254 x 2,4 x 30	HW/CT	48	WZ	1,8	5° neg.	KS 254 Plus / KGS 254 M / KGS 254 Plus / KGS 254 I Plus	Caixa em cartão	628221000*	75,00 €
254 x 2,4 x 30	HW/CT	60	WZ	1,8	5° neg.	KS 254 Plus / KGS 254 M / KGS 254 Plus / KGS 254 I Plus	Caixa em cartão	628222000*	81,50 €
300 x 2,8 x 30	HW/CT	48	WZ	1,8	15°	PK 300 / PKV 300 G até 1996	Caixa em cartão	628051000*	75,50 €
300 x 2,8 x 30	HW/CT	72	WZ	1,8	10°	PK 300 / PKV 300 G até 1996	Caixa em cartão	628053000*	88,50 €
305 x 2,4 x 30	HW/CT	48	WZ	1,8	5° neg.	KS 305 Plus / KGS 305 / KS 305 M / KGS 305 M / KGT 305 M	Caixa em cartão	628227000*	79,00 €
305 x 2,4 x 30	HW/CT	60	WZ	1,8	5° neg.	KS 305 Plus / KGS 305 / KS 305 M / KGS 305 M / KGT 305 M	Caixa em cartão	628228000*	115,00 €
305 x 2,4 x 30	HW/CT	84	WZ	1,8	5° neg.	KS 305 Plus / KGS 305 / KS 305 M / KGS 305 M / KGT 305 M	Caixa em cartão	628229000*	134,00 €
315 x 2,4 x 30	HW/CT	48	WZ	1,8	5° neg.	KGS 315 Plus	Caixa em cartão	628224000*	79,00 €
315 x 2,4 x 30	HW/CT	84	WZ	1,8	5° neg.	KGS 315 Plus	Caixa em cartão	628225000*	134,00 €
315 x 2,8 x 30	HW/CT	48	WZ	1,8	15°	TKHS 315	Caixa em cartão	628056000*	81,50 €
315 x 2,8 x 30	HW/CT	48	WZ	1,8	0°	KGT 300 / TKHS 315	Caixa em cartão	628057000*	81,50 €
315 x 2,8 x 30	HW/CT	84	WZ	1,8	10°	KGT 300, TKHS 315	Caixa em cartão	628058000*	138,00 €

01

02

03

04

05

06

07

08

09

10

11

12

13

14

15

16

Lâminas de serra circular "Precision cut madeira", qualidade "classic"



- Inúmeras áreas de aplicação no processamento de madeiras
- Cortes longitudinais e transversais limpos e de qualidade, em madeira macia e dura
- Adequadas para madeiras maciças e estratificadas, contraplacados e aglomerados em bruto, revestidos ou laminados, MDF, materiais compostos, etc.
- Necessidade de maior potência da serra circular

NOVO

Diâmetro x largura de corte x furo mm	Material	Nº de dentes	Formato dos dentes	Espessura da lâmina mm	Ângulo de remoção de aparas	Adequada para	Embalagem	Nº pedido	Preço
160 x 2,2 x 20	HW/CT	36	WZ	1,4	10°	KS 55 / KS 55 FS / KS 54 / KSE 55 Plus / KSE 55 Vario Plus	Caixa em cartão	628278000*	25,10 €
160 x 2,2 x 20	HW/CT	36	WZ	1,4	10°	KS 55 / KS 55 FS / KS 54 / KSE 55 Plus / KSE 55 Vario Plus	Blister	628659000*	25,10 €
165 x 2,2 x 20	HW/CT	36	WZ	1,4	15°	KS 18 LTX 57 / KT 18 LTX 66 BL / KS 18 LTX 66 BL	Caixa em cartão	628281000*	32,40 €
165 x 2,2 x 20	HW/CT	36	WZ	1,4	15°	KS 18 LTX 57 / KT 18 LTX 66 BL / KS 18 LTX 66 BL	Blister	628662000*	32,40 €
165 x 1,8 x 20	HW/CT	42	WZ	1,2	5°	KS 18 LTX 57 / KT 18 LTX 66 BL / KS 18 LTX 66 BL	Caixa em cartão	628026000*	25,90 €
165 x 1,8 x 20	HW/CT	42	WZ	1,2	5°	KS 18 LTX 57 / KT 18 LTX 66 BL / KS 18 LTX 66 BL	Blister	628027000*	25,90 €
190 x 2,0 x 30	HW/CT	24	WZ	1,4	15°	KS 66 / KS 66 Plus / KSE 68 Plus / KS 66 FS	Caixa em cartão	628675000*	28,90 €
190 x 2,0 x 30	HW/CT	24	WZ	1,4	15°	KS 66 / KS 66 Plus / KSE 68 Plus / KS 66 FS	Blister	628676000*	28,90 €
190 x 2,2 x 30	HW/CT	48	WZ	1,4	15°	KS 66 / KS 66 Plus / KSE 68 Plus / KS 66 FS	Caixa em cartão	628283000*	37,80 €
190 x 2,2 x 30	HW/CT	48	WZ	1,4	15°	KS 66 / KS 66 Plus / KSE 68 Plus / KS 66 FS	Blister	628664000*	37,80 €
235 x 2,8 x 30	HW/CT	40	WZ	2,0	15°	KS 85 FS	Caixa em cartão	628679000*	36,50 €
235 x 2,8 x 30	HW/CT	40	WZ	2,0	15°	KS 85 FS	Blister	628680000*	36,50 €

Lâminas de serra circular semi-estacionárias "Precision cut madeira", qualidade "classic"



- Inúmeras áreas de aplicação no processamento de madeiras
- Cortes longitudinais e transversais limpos e de qualidade, em madeira macia e dura
- Adequadas para madeiras maciças e estratificadas, contraplacados e aglomerados em bruto, revestidos ou laminados, MDF, materiais compostos, etc.
- Necessidade de maior potência da serra circular

Diâmetro x largura de corte x furo mm	Material	Nº de dentes	Formato dos dentes	Espessura da lâmina mm	Ângulo de remoção de aparas	Adequada para	Embalagem	Nº pedido	Preço
216 x 2,4 x 30	HW/CT	30	WZ	1,6	22°	TS 216 / TS 216 Floor	Caixa em cartão	628062000*	46,60 €
216 x 2,4 x 30	HW/CT	30	WZ	1,6	22°	TS 216 / TS 216 Floor	Blister	628653000*	45,00 €
216 x 2,4 x 30	HW/CT	40	WZ	1,8	5° neg.	KS 216 M Lasercut / KGS 216 M, KGSV 216 M / KGSV 72 Xact / KGSV 72 Xact SYM	Caixa em cartão	628060000*	19,70 €
216 x 2,4 x 30	HW/CT	40	WZ	1,8	5° neg.	KS 216 M Lasercut / KGS 216 M / KGSV 216 M / KGSV 72 Xact / KGSV 72 Xact SYM	Blister	628652000*	23,80 €
254 x 2,4 x 30	HW/CT	40	WZ	1,6	20°	TS 254 / TS 254 M	Caixa cartão	628325000*	40,10 €
254 x 2,4 x 30	HW/CT	40	WZ	1,6	20°	TS 254 / TS 254 M	Blister	628326000*	40,10 €
254 x 2,4 x 30	HW/CT	48	WZ	1,8	5° neg.	KGS 254 M	Caixa em cartão	628061000*	21,80 €
254 x 2,4 x 30	HW/CT	48	WZ	1,8	5° neg.	KGS 254 M	Blister	628656000*	27,10 €
305 x 2,4 x 30	HW/CT	56	WZ	1,6	5° neg.	KS 305 M / KGS 305 M / KGT 305 M	Caixa em cartão	628064000*	35,10 €
305 x 2,4 x 30	HW/CT	56	WZ	1,6	5° neg.	KS 305 M / KGS 305 M / KGT 305 M	Blister	628657000*	39,50 €

* Embalagem self-service

Lâminas de serra circular, "Multi cut"

Lâminas de serra circular "Multi cut", qualidade "profissional"



- Utilização universal em materiais exigentes
- Para trabalhos muito exigentes no que se refere à qualidade de corte, por ex. em laminados, perfis finos em plástico, alumínio, cobre e latão
- Inúmeras aplicações na renovação de interiores
- Resultados de corte perfeitos, mesmo em cortes transversais em madeira maciça, contraplacados e aglomerados em bruto, revestidos ou laminados, MDF
- Necessidade de potência muito elevada da serra circular
- Durabilidade particularmente elevada graças à qualidade excelente do metal duro e aos dentes de lixagem fina
- Cortes precisos, pouco ruidosos e com vibrações mínimas graças às fendas de expansão a laser (e ornamentos parciais a laser), bem como às lâminas a laser em aço sinterizado

Diâmetro x largura de corte x furo mm	Material	Nº de dentes	Formato dos dentes	Espessura da lâmina mm	Ângulo de remoção de aparas	Adequada para	Embalagem	Nº pedido	Preço
150 x 2,4 x 20	HW/CT	36	WZ	1,6	10°	KS 0852 S	Caixa em cartão	628000000*	49,50 €
152 x 2,4 x 20	HW/CT	54	FZ/TZ	1,6	5° neg.	KS 0852 S	Caixa em cartão	628070000*	76,00 €
160 x 2,2 x 20	HW/CT	54	FZ/TZ	1,4	8°	KS 54 / KSE 55 Plus / KSE 55 Vario Plus / KS 55 / KS 55 FS	Caixa em cartão	628073000*	63,50 €
165 x 2,2 x 20	HW/CT	54	FZ/TZ	1,4	5°	KS 18 LTX 57 / KT 18 LTX 66 BL / KS 18 LTX 66 BL	Caixa em cartão	628293000*	105,00 €
190 x 2,2 x 30	HW/CT	36	WZ	1,4	5°	KS 66 / KS 66 Plus / KSE 68 Plus / KS 66 FS	Caixa em cartão	628075000*	55,50 €
190 x 2,6 x 20	HW/CT	54	FZ/TZ	1,8	5° neg.	Ks 1266 S / Ks 1468 S	Caixa em cartão	628076000*	73,50 €
190 x 2,2 x 30	HW/CT	56	FZ/TZ	1,4	8°	KS 66 / KS 66 Plus / KSE 68 Plus / KS 66 FS	Caixa em cartão	628077000*	73,50 €
230 x 2,6 x 30	HW/CT	60	WZ	1,8	5°	KS 85	Caixa em cartão	628085000*	83,00 €
235 x 2,4 x 30	HW/CT	60	FZ/TZ	1,8	5°	KS 85 FS	Caixa cartão	628495000*	90,00 €

Lâminas de serra circular semi-estacionárias "Multi cut", qualidade "profissional"



- Utilização universal em materiais exigentes
- Para trabalhos muito exigentes no que se refere à qualidade de corte, por ex. em laminados, perfis finos em plástico, alumínio, cobre e latão
- Inúmeras aplicações na renovação de interiores
- Resultados de corte perfeitos, mesmo em cortes transversais em madeira maciça, contraplacados e aglomerados em bruto, revestidos ou laminados, MDF
- Necessidade de potência muito elevada da serra circular
- Durabilidade particularmente elevada graças à qualidade excelente do metal duro e aos dentes de lixagem fina
- Cortes precisos, pouco ruidosos e com vibrações mínimas graças às fendas de expansão a laser (e ornamentos parciais a laser), bem como às lâminas a laser em aço sinterizado
- Suporte para furos secundários em lâminas de serra circular com Ø 216, 250, 254 e acima de 300 mm

Diâmetro x largura de corte x furo mm	Material	Nº de dentes	Formato dos dentes	Espessura da lâmina mm	Ângulo de remoção de aparas	Adequada para	Embalagem	Nº pedido	Preço
210 x 2,4 x 30	HW/CT	64	FZ/TZ	1,6	5° neg.	KS 210 / KGS 255	Caixa em cartão	628082000*	91,50 €
216 x 2,4 x 30	HW/CT	60	FZ/TZ	1,8	5° neg.	KS 216 M Lasercut / KGS 216 M / KGS 216 Plus / KGSV 216 M / KGSV 72 Xact / KGSV 72 Xact SYM	Caixa em cartão	628083000*	123,00 €
216 x 2,4 x 30	HW/CT	64	FZ/TZ	1,6	10°	TS 216 / TS 216 Floor	Caixa em cartão	628063000*	144,00 €
220 x 2,6 x 30	HW/CT	80	FZ/TZ	1,6	10°	UK 290 / UK 333 / Secanta	Caixa em cartão	628084000*	107,00 €
250 x 2,8 x 30	HW/CT	80	WZ	1,8	10°	KGT 500 / KGT 501 / KGT 550 / TS 250 / PKU 250 PK 255 / PKF 255 / PKF 255 V8 / Multi 260 / Multi 310	Caixa em cartão	628087000*	95,50 €
250 x 2,8 x 30	HW/CT	80	FZ/TZ	2,0	5° neg.	KGS 301 / KGS 303 / KGS 331 / KGT 500 / KGT 501 / KGT 550 / TS 250 / PKU 250 / PK 255 / PKF 255 / PKF 255 V8 / Multi 260 / Multi 310	Caixa em cartão	628088000*	110,00 €
254 x 2,4 x 30	HW/CT	80	FZ/TZ	1,6	5°	TS 254 / TK 250 / TS 254 M	Caixa em cartão	628093000*	103,00 €
254 x 2,4 x 30	HW/CT	80	FZ/TZ	1,8	5° neg.	KS 254 Plus / KGS 254 M / KGS 254 Plus / KGS 254 I Plus	Caixa em cartão	628223000*	107,00 €

Diâmetro x largura de corte x furo mm	Material	Nº de dentes	Formato dos dentes	Espessura da lâmina mm	Ângulo de remoção de aparas	Adequada para	Embalagem	Nº pedido	Preço
300 x 2,8 x 30	HW/CT	96	FZ/TZ	2,2	6° neg.	PK 300 / PKV 300 G to 1996	Caixa em cartão	628090000*	129,00 €
305 x 2,8 x 30	HW/CT	96	FZ/TZ	2,0	5° neg.	KGS 305 / KS 305 Plus / KS 305 M / KGS 305 M / KGT 305 M	Caixa em cartão	628091000*	165,00 €
315 x 2,4 x 30	HW/CT	96	FZ/TZ	1,8	5° neg.	KGS 315 Plus	Caixa em cartão	628226000*	161,00 €
315 x 2,8 x 30	HW/CT	96	FZ/TZ	2,0	5° neg.	KGS 315 Plus	Caixa em cartão	628092000*	165,00 €

Lâminas de serra circular "Multi cut", qualidade "classic"



NOVO

- Utilização universal em materiais exigentes
- Para trabalhos muito exigentes no que se refere à qualidade de corte, por ex. em laminados, perfis finos em plástico, alumínio, cobre e latão
- Inúmeras aplicações na renovação de interiores
- Resultados de corte perfeitos, mesmo em cortes transversais em madeira maciça, contraplacados e aglomerados em bruto, revestidos ou laminados, MDF
- Necessidade de potência muito elevada da serra circular

Diâmetro x largura de corte x furo mm	Material	Nº de dentes	Formato dos dentes	Espessura da lâmina mm	Ângulo de remoção de aparas	Adequada para	Embalagem	Nº pedido	Preço
160 x 2,2 x 20	HW/CT	42	FZ/TZ	1,4	5°	KS 55 / KS 55 FS	Caixa em cartão	628277000*	26,40 €
160 x 2,2 x 20	HW/CT	42	FZ/TZ	1,4	5°	KS 55 / KS 55 FS	Blister	628658000*	26,40 €
165 x 2,2 x 20	HW/CT	42	FZ/TZ	1,4	5°	KS 18 LTX 57 / KT 18 LTX 66 BL / KS 18 LTX 66 BL	Caixa em cartão	628280000*	36,40 €
165 x 2,2 x 20	HW/CT	42	FZ/TZ	1,4	5°	KS 18 LTX 57 / KT 18 LTX 66 BL / KS 18 LTX 66 BL	Blister	628661000*	36,40 €
190 x 2,2 x 30	HW/CT	54	FZ/TZ	1,4	5°	KS 66 / KS 66 Plus / KSE 68 Plus / KS 66 FS	Caixa em cartão	628282000*	54,00 €
190 x 2,2 x 30	HW/CT	54	FZ/TZ	1,4	5°	KS 66 / KS 66 Plus / KSE 68 Plus / KS 66 FS	Blister	628663000*	54,00 €

Lâminas de serra circular semi-estacionárias "Multi cut", qualidade "classic"



NOVO

- Utilização universal em materiais exigentes
- Para trabalhos muito exigentes no que se refere à qualidade de corte, por ex. em laminados, perfis finos em plástico, alumínio, cobre e latão
- Inúmeras aplicações na renovação de interiores
- Resultados de corte perfeitos, mesmo em cortes transversais em madeira maciça, contraplacados e aglomerados em bruto, revestidos ou laminados, MDF
- Necessidade de potência muito elevada da serra circular

Diâmetro x largura de corte x furo mm	Material	Nº de dentes	Formato dos dentes	Espessura da lâmina mm	Ângulo de remoção de aparas	Adequada para	Embalagem	Nº pedido	Preço
216 x 2,4 x 30	HW/CT	60	FZ/TZ	1,8	5° neg.	KGSV 216 M, KS 216 M Lasercut / KGS 216 M / KGSV 72 Xact / KGSV 72 Xact SYM	Caixa em cartão	628066000*	54,00 €
216 x 2,4 x 30	HW/CT	60	FZ/TZ	1,8	5° neg.	KGSV 216 M / KS 216 M Lasercut / KGS 216 M / KGSV 72 Xact / KGSV 72 Xact SYM	Blister	628655000*	52,00 €
254 x 2,6 x 30	HW/CT	60	FZ/TZ	1,8	5° neg.	KGS 254 M	Caixa em cartão	628285000*	69,00 €
254 x 2,6 x 30	HW/CT	60	FZ/TZ	1,8	5° neg.	KGS 254 M	Blister	628666000*	69,00 €
305 x 3,0 x 30	HW/CT	80	FZ/TZ	2,2	5° neg.	KS 305 M / KGS 305 M / KGS 305 / KGT 305 M	Caixa em cartão	628286000*	82,50 €
305 x 3,0 x 30	HW/CT	80	FZ/TZ	2,2	5° neg.	KS 305 M / KGS 305 M / KGS 305 / KGT 305 M	Blister	628667000*	82,50 €

* Embalagem self-service

Lâminas de serra circular "Aço"

Lâminas de serra circular "Aço", qualidade "classic"



NOVO

- Utilização universal para cortes a frio em metais
- Particularmente adequadas para utilização em chapas de aço, perfis de aço e painéis tipo sandwich
- Ø 165 mm: Cortes rápidos e sem rebarbas graças à lâmina de aço extrafina para um grande número de cortes por carga de bateria
- Adequadas para todas as serras de metal standard

Diâmetro x largura de corte x furo mm	Material	Nº de dentes	Formato dos dentes	Espessura da lâmina mm	Ângulo de remoção de aparas	Adequada para	Embalagem	Nº pedido	Preço
165 x 1,6 x 20	HW/CT	40	FZFA/FZFA	1,2	4°	MKS 18 LTX 58	Caixa em cartão	628273000*	24,70 €
165 x 1,6 x 20	HW/CT	40	FZFA/FZFA	1,2	4°	MKS 18 LTX 58	Blister	628651000*	24,30 €

Lâminas de serra circular semi-estacionárias "Aço", qualidade "classic"



NOVO

- Utilização universal para cortes a frio em metais
- Particularmente adequadas para utilização em chapas de aço, perfis de aço e painéis tipo sandwich
- Adequadas para todas as serras de metal standard

Diâmetro x largura de corte x furo mm	Material	Nº de dentes	Formato dos dentes	Espessura da lâmina mm	Ângulo de remoção de aparas	Embalagem	Nº pedido	Preço
305 x 2,6 x 25,4	HW/CT	60	FZFA/FZFA	2,2	4°	Caixa em cartão	628668000*	101,00 €
355 x 3,0 x 25,4	HW/CT	72	FZFA/FZFA	2,5	4°	Caixa em cartão	628669000*	132,00 €

Lâminas de serra circular "Alumínio"

Lâminas de serra circular "Alumínio", qualidade "profissional"



NOVO

- Cortes perfeitos em alumínio graças à geometria especial dos dentes
- Ø 160 e 165 mm: Cortes rápidos e sem rebarbas graças à lâmina de aço extrafina para um grande número de cortes por carga de bateria
- Durabilidade particularmente elevada graças à qualidade excelente do metal duro e aos dentes de lixagem fina
- Cortes precisos, pouco ruidosos e com vibrações mínimas graças às fendas de expansão a laser (e ornamentos parciais a laser), bem como às lâminas a laser em aço sinterizado

Diâmetro x largura de corte x furo mm	Material	Nº de dentes	Formato dos dentes	Espessura da lâmina mm	Ângulo de remoção de aparas	Adequada para	Embalagem	Nº pedido	Preço
160 x 1,6 x 20	HW/CT	48	FZ/TZ	1,2	5° neg.	KS 18 LTX 57	Caixa em cartão	628288000*	88,00 €
165 x 1,6 x 20	HW/CT	48	FZ/TZ	1,2	5° neg.	MKS 18 LTX 58 / KS 18 LTX 57 / KT 18 LTX 66 BL / KS 18 LTX 66 BL	Caixa em cartão	628276000*	64,50 €
190 x 2,2 x 30	HW/CT	52	FZ/TZ	1,8	5° neg.	KS 66 / KS 66 Plus / KSE 68 Plus / KS 66 FS	Caixa em cartão	628296000*	111,00 €

01

02

03

04

05

06

07

08

09

10

11

12

13

14

15

16

Lâminas de serra circular semi-estacionárias "Alumínio", qualidade "profissional"



NOVO

- Cortes perfeitos em alumínio graças à geometria especial dos dentes
- Durabilidade particularmente elevada graças à qualidade excelente do metal duro e aos dentes de lixagem fina
- Cortes precisos, pouco ruidosos e com vibrações mínimas graças às fendas de expansão a laser (e ornamentos parciais a laser), bem como às lâminas a laser em aço sinterizado
- Suporte para furos secundários em lâminas de serra circular com Ø 216, 254 e 305

Diâmetro x largura de corte x furo mm	Material	Nº de dentes	Formato dos dentes	Espessura da lâmina mm	Ângulo de remoção de aparas	Adequada para	Embalagem	Nº pedido	Preço
216 x 2,2 x 30	HW/CT	58	FZ/TZ	1,8	5° neg.	KS 18 LTX 216 / KGS 18 LTX 216 / KGSV 72 Xact / KGSV 72 Xact SYM / KGSV 216 M / KS 216 M Lasercut / KGS 216 M / KGS 216 Plus	Caixa em cartão	628443000*	122,00 €
254 x 2,4 x 30	HW/CT	72	FZ/TZ	2,0	5° neg.	KS 254 Plus / KGS 254 M / KGS 254 Plus / KGS 254 I Plus	Caixa em cartão	628447000*	148,00 €
305 x 2,6 x 30	HW/CT	84	FZ/TZ	2,2	5° neg.	KS 305 M / KGS 305 M	Caixa em cartão	628448000*	161,00 €

Lâminas de serra circular "Fibrocimento"

Lâminas de serra circular "Fibrocimento", qualidade "profissional"



NOVO

- Particularmente Adequadas para a utilização em painéis de fibrocimento, aglomerados e contraplacados
- Durabilidade muito elevada e elevada qualidade de corte, graças aos dentes PCD (diamante policristalino) em comparação com lâminas de serra standard revestidas a metal duro
- Formação de ruídos reduzida com progresso de corte simultaneamente rápido

Diâmetro x largura de corte x furo mm	Material	Nº de dentes	Formato dos dentes	Espessura da lâmina mm	Ângulo de remoção de aparas	Adequada para	Embalagem	Nº pedido	Preço
160 x 2,2 x 20	PCD	4	FZ	1,6	5°	KS 55 / KS 55 FS / KS 54 / KSE 55 Plus / KSE 55 Vario Plus	Caixa em cartão	628287000*	95,00 €
165 x 2,2 x 20	PCD	4	FZ	1,6	5°	KS 18 LTX 57 / KT 18 LTX 66 BL / KS 18 LTX 66 BL	Caixa em cartão	628289000*	108,00 €
190 x 2,2 x 30	PCD	4	FZ	1,6	5°	KS 66 / KS 66 Plus / KSE 68 Plus / KS 66 FS	Caixa em cartão	628297000*	121,00 €

Lâminas de serra circular "Laminado"

Lâminas de serra circular semi-estacionárias "Laminado" qualidade "profissional"



NOVO

- Cortes precisos e limpos em todos os tipos de pisos laminados, graças à geometria especial dos dentes
- Durabilidade particularmente elevada graças à qualidade excelente do metal duro e aos dentes de lixagem fina
- Cortes precisos, pouco ruidosos e com vibrações mínimas graças às fendas de expansão a laser (e ornamentos parciais a laser), bem como às lâminas a laser em aço sinterizado
- Suporte para furos secundários em lâminas de serra circular com Ø 216, 254

Diâmetro x largura de corte x furo mm	Material	Nº de dentes	Formato dos dentes	Espessura da lâmina mm	Ângulo de remoção de aparas	Adequada para	Embalagem	Nº pedido	Preço
216 x 2,4 x 30	HW/CT	60	FZ/TZ	1,8	0°	KS 18 LTX 216 / KGS 18 LTX 216 / KGSV 72 Xact / KGSV 72 Xact SYM / KGSV 216 M / KS 216 M Lasercut / KGS 216 M / KGS 216 Plus	Caixa em cartão	628442000*	169,00 €
254 x 2,6 x 30	HW/CT	66	FZ/TZ	2,0	0°	KS 254 Plus / KGS 254 M / KGS 254 Plus / KGS 254 I Plus	Caixa em cartão	628446000*	203,00 €

Anéis redutores para lâminas de serra circular





	Nº pedido	Preço
Anel redutor ■ Ø 20 x 1.2 x 16 mm ■ Para lâminas de serra circular com uma espessura de 1,25 mm - máx. 1,6 mm	623545000*	7,50 €
Anel redutor ■ Ø 30 x 1.2 x 16 mm ■ Para lâminas de serra circular com uma espessura de 1,25 mm - máx. 1,6 mm	623546000*	7,50 €
Anel redutor ■ Ø 30 x 1.2 x 20 mm ■ Para lâminas de serra circular com uma espessura de 1,25 mm - máx. 1,6 mm	623547000*	7,50 €
Anel redutor ■ Ø 30 x 1.2 x 25 mm ■ Para lâminas de serra circular com uma espessura de 1,25 mm - máx. 1,6 mm	623548000*	7,50 €
Anel redutor ■ Ø 30 x 1.6 x 16 mm ■ Para lâminas de serra circular com uma espessura de 1,65 mm - máx. 2,2 mm	623549000*	7,50 €
Anel redutor ■ Ø 30 x 1.6 x 20 mm ■ Para lâminas de serra circular com uma espessura de 1,65 mm - máx. 2,2 mm	623550000*	7,50 €
Anel redutor ■ Ø 30 x 1.6 x 25 mm ■ Para lâminas de serra circular com uma espessura de 1,65 mm - máx. 2,2 mm	623551000*	7,50 €

Calhas transversais e calhas-guia

Calhas transversais KFS





- Solução móvel e compacta para cortes transversais com ângulos precisos diretamente no local da aplicação, ideal para utilização no telhado ou em peças de trabalho montadas
- Acoplável com as serras circulares Metabo KS 18 LTX 66 BL, KS 18 LTX 57, KS 66 FS, KS 85 FS
- Cortes angulares até 60° com posições de engate nos ângulos mais comuns
- O mecanismo de retorno integrado traz a serra novamente para a posição inicial após o corte
- Acoplamento fácil com a serra circular graças ao fecho rápido
- A proteção contra lascas reduz a possibilidade de lascas ao serrar
- Revestimento aderente para a fixação segura e antiderrapante; também para proteção da superfície da peça de trabalho

	Nº pedido	Preço
 <p>Calha transversal KFS 30 Comprimento total: 690 mm Comprimento de corte: 300 mm Peso: 1.400 g</p> <p>NOVO</p>	629015000*	191,00 €
 <p>Calha transversal KFS 44 Comprimento total: 834 mm Comprimento de corte: 440 mm Peso: 1.640 g</p> <p>NOVO</p>	629016000*	221,00 €
 <p>Calha transversal KFS 70 Comprimento total: 1,094 mm Comprimento de corte: 700 mm Peso: 2.140 g</p> <p>NOVO</p>	629017000*	250,00 €



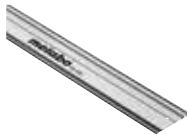

* Embalagem self-service

Calhas-guia FS



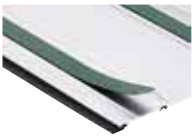

- Para cortar em linha reta com segurança
- A proteção contra lascas reduz a possibilidade de lascas ao serrar
- Revestimento aderente para a fixação segura e antiderrapante; também para proteção da superfície da peça de trabalho
- Com furos para a fixação da calha na peça de trabalho e para suspensão
- Possibilidade de extensão com uma segunda calha-guia através da união FSV (acessório)
- Compatíveis com diversas serras circulares manuais de outros fabricantes, que são Adequadas para a utilização em calhas (Hikoki, Festool, Bosch, Makita, Hilti e outros)

		Nº pedido	Preço
	Calhas-guia FS 80 Adequada para serras circulares manuais Metabo Comprimento total: 80 cm	629010000*	95,50 €
	Calhas-guia FS 160 Comprimento total: 160 cm	629011000*	162,00 €
	Calhas-guia FS 160 Com bolsa de transporte prática para armazenamento e transporte seguro Comprimento total: 160 cm	629011700*	216,00 €
	Calhas-guia FS 250 Adequada para serras circulares manuais Metabo Comprimento total: 250 cm	629013000	288,00 €
	Calhas-guia FS 310 Comprimento total: 310 cm	629014000	360,00 €



Acessórios para calhas-guia FS

		Nº pedido	Preço
	Grampo de fixação rápida FSSZ <ul style="list-style-type: none"> ■ Para a fixação rápida e segura de calhas-guia Metabo e de outros fabricantes ■ Fixação eficiente, mesmo com vibrações ■ Altura de fixação 160 mm ■ Para ranhuras 12 x 8 mm 	629021000*	99,50 €
	2 Grampos de fixação FSZ <ul style="list-style-type: none"> ■ Para fixação das calhas-guia sobre a peça ou sobre a bancada de trabalho ■ Altura de fixação 120 mm 	631031000*	78,00 €
	União FSV <ul style="list-style-type: none"> ■ Para unir sem ferramentas duas calhas-guia para cortes particularmente longos ■ Possibilidade de armazenamento na calha-guia ■ Adequado para calhas-guia FS da Metabo 	629022000*	112,00 €
	Proteção contra lascas FSS <ul style="list-style-type: none"> ■ Reduz a produção de lascas na peça de trabalho ■ Rolo de substituição com 3,5 m ■ Adequado para calhas-guia FS da Metabo 	629023000*	31,90 €
	Revestimento deslizante FSG <ul style="list-style-type: none"> ■ Para movimentação fácil sobre a calha-guia ■ Rolo de substituição com 7 m 	629024000*	60,00 €

* Embalagem self-service

		Nº pedido	Preço
	Revestimento aderente FSH <ul style="list-style-type: none"> ■ Fixação segura antiderrapante e proteção da superfície da peça de trabalho ■ Rolo de substituição com 7 m ■ Adequado para calhas-guia FS da Metabo 	629025000*	28,40 €
	Batente angular FSW <ul style="list-style-type: none"> ■ Para alinhamento perfeito da calha-guia sobre a peça de trabalho ■ Ângulo ajustável de -60° até +60° ■ Adequado para calhas-guia FS da Metabo 	629026000*	111,00 €
	Bolsa FST <ul style="list-style-type: none"> ■ Prática bolsa de transporte para arrumação e transporte seguro da calha-guia até 160 cm ■ Adequados para calhas-guia FS 160 da Metabo 	629020000	95,50 €
	Placa de guia <ul style="list-style-type: none"> ■ Para montagem das serras circulares KSA 18 LTX, KSAP 18, KS 54 e KS 54 SP sobre calhas-guia ■ Placa de guia completa com 2 casquilhos roscados em alumínio para as serras circulares 	631019000	35,80 €
	Adaptador angular <ul style="list-style-type: none"> ■ Para montagem de serras circulares manuais KS 66 e KSE 68 Plus (ant. n.º de pedido 600543) sobre calhas-guia 	631020000	9,20 €

Calhas-guia 31213

		Nº pedido	Preço
	Calhas-guia 31213 <ul style="list-style-type: none"> ■ Perfil resistente em alumínio anodizado ■ Revestimento antiderrapante para pousar em segurança e para proteção das peças de trabalho <p>Adequada para: serras de recortes, serras circulares e tupias OFE 738 e Of E 1229 Signal da Metabo (com os respetivos acessórios); KS 55 FS, KSE 55 Vario Plus, KS 66 Plus, KSE 68 Plus, aplicação direta; também adequada para o resguardo de proteção CED 125 Plus em conjunto com rebarbadora angular Comprimento total: 1.500 mm</p>	631213000	100,00 €
	União <ul style="list-style-type: none"> ■ Para unir 2 calhas-guia ■ Utilização apenas com a calha-guia 631213000 	631211000*	66,50 €

Outros acessórios para serras circulares manuais

Paralela KT

		Nº pedido	Preço
	Guia paralela <ul style="list-style-type: none"> ■ Paralela em alumínio dupla para cortes precisos ao longo da aresta da peça de trabalho ■ Utilizável em ambos os lados graças às escalas em ambas as barras de guia ■ Largura máxima da peça de trabalho ao trabalhar com paralela: montada à direita 185 mm, montada à esquerda 300 mm ■ Adequada para a serra circular de imersão sem fio KT 18 LTX 66 BL 	628029000*	75,50 €

Bocal ejeção de aparas

		Nº pedido	Preço
	Bocal ejeção de aparas <ul style="list-style-type: none"> ■ Rotativo ■ Para ligação da mangueira de aspiração às serras circulares KS 54 e KSE 55 Plus 	630924000*	8,60 €

01

02

03

04

05

06

07

08

09

10

11

12

13

14

15

16

NOVO

Saco de poeiras



NOVO

Saco de poeiras

- Saco de poeiras para trabalhar sem aspirador
- Volume 1,5 l
- Adequado para as serras circulares KS 18 LTX 66 BL, KT 18 LTX 66 BL, KS 18 LTX 57, KS 66 FS, KS 85 FS

Nº pedido

Preço

628028000*

49,40 €

Manguera de aspiração



Manguera de aspiração Ø 27 mm

- Ampliável de forma flexível e simples: a manguera de aspiração pode ser unida com uma segunda manguera sem peça de união adicional
- Peça de ligação em borracha (Ø interior 30 mm, Ø exterior 35 mm)

Comprimento da manguera: 3.5 m
 Ø da manguera, interno: 27 mm
 Ø da manguera, externo: 33 mm
 Ø de ligação, externo: 27 mm

União tipo baioneta: sim
 Compensação de rotação: Lado da máquina

Nº pedido

Preço

631938000

129,00 €

- Ampla gama de lâminas de serras de recortes
- A lâmina de serra certa para todas as aplicações
- Subcategorias concisas: encontre a lâmina de serra certa rapidamente
- Estrutura clara graças ao sistema de codificação por cores

Caraterísticas da lâminas de serras de recortes Metabo

Sistema de codificação por cores

A cor indica qual a lâmina de serra mais adequada para cada tipo de material.

madeira		Madeira
madeira + metal		Madeira com pregos/elementos metálicos
metal		Metal
metal duro		Metal duro: tecnologia inovadora de metal duro para excelente vida útil, para trabalhos exigentes em madeira e madeira com pregos/elementos de metal e cortes retos em metal, por ex. aço de elevada resistência, aço fundido
expert		Aplicações especiais no setor de construção e renovação
expert metal duro		Aplicações especiais no setor de construção e renovação Vida útil muito longa graças à tira de metal duro, dentes em metal duro soldados ou montagem de metal duro

Linhas de aplicação

madeira	madeira + metal	metal	expert
»Basic madeira«	»Universal madeira + metal «	»Basic metal«	»Expert plástico«
»Fast madeira«	»Metal duro madeira + metal «	»Premium metal«	»Expert premium plástico «
»Clean madeira«		»Sandwich metal«	»Expert cerâmica«
»Precision madeira«		»Universal metal«	»Expert fibra + gesso«
»Fast premium madeira«			»Expert inox*«
»Clean premium madeira«			»Expert alumínio«
»Universal madeira«			»Expert materiais macios«

*metal duro

Material da lâmina / dentes da lâmina de serra

HCS	Aço carbono: para madeira macia, placas de fibra dura, plásticos
HSS	Aço para cortes rápidos de elevada qualidade: para metal, alumínio
BiM	Bimetal: liga especialmente flexível em HCS e HSS. As lâminas de serra têm uma vida útil mais longa do que as HCS e HSS, particularmente no que se refere ao risco de quebra da haste
HM/CT	Metal duro: tecnologia inovadora de metal duro para excelente vida útil Tira de metal duro ou montagem de metal duro para maior durabilidade



Dentes fresados, corte livre inclinado
Corte relativamente irregular, avanço rápido em madeira dura e macia, alumínio, metais não ferrosos e plásticos



Dentes fresados, corte livre ondulado
Corte preciso com condução da máquina em linha reta, em madeira dura e macia, alumínio, metais não ferrosos e plásticos



Dentes retificados, corte livre inclinado
Corte rápido em madeira dura e macia

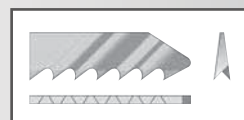

Dentes retificados, corte livre
Corte fino e preciso em madeira e plásticos

Formas da haste

As lâminas de serras de recortes Metabo estão disponíveis com duas formas de haste diferentes e adaptam-se às serras de recortes de todos os fabricantes mais conhecidos.

Haste de um came



Haste em U

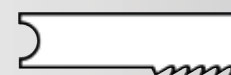

623999000 BiM

clean wood premium

metabo

01
02
03
04
05
06
07
08
09
10
11
12
13
14
15
16

Madeira

N° pedido (correspondência modelo Bosch)		623631000 (T 119 B)	623646000 (T 119 BO)	623632000 (T 111 C)	623633000 (T 144 D)	623921000 (T 144 D)	623649000 (T 244 D)	623960000* (T 244 D)	623678000 (T 344 D)	623603000 (T 744 D)	623651000 (T 101 AO)	623634000 (T 101 B)	623969000* (T 101 B)	623650000* (T 101 BR)	623635000 (T 101 D)	623923000* (T 101 D)	
Material		HCS			HCS						HCS						
Material a trabalhar		Para cortes curvos			Rápida, grossa	Universal, rápida	Universal, rápida	Para cortes curvos	Para cortes curvos	Rápida, longa	Extra longa	Para cortes curvos	Precisa	Precisa	Precisa		
Madeira macia	< 15 mm	■	■		■	■	■	■	■	■	■	■	■	■	■	■	
	> 15 mm			■													
Madeira dura	< 20 mm	■	■		■	■	■	■	■	■	■	■	■	■	■	■	
	> 20 mm			■													
Contraplacados/ painéis lamelados	< 20 mm	■	■		■	■	■	■	■	■	■	■	■	■	■	■	
	> 20 mm			■													
Plásticos	< 20 mm	■	■		□	□	□	□	□	□	■	■	■	■	□	□	
	> 20 mm			■													
Madeira para construção	< 60 mm			□													
	> 60 mm									■							
Placas revestidas	< 30 mm	□	□								□						
	> 30 mm											□	□	□			
Bancadas de cozinha/ trabalho	< 30 mm	□	□														
	> 30 mm																
Laminados	< 20 mm	□	□														
	< 30 mm																
Madeira + metal, madeira + pregos	< 60 mm																

Metal

N° pedido (correspondência modelo Bosch)		623636000 (T 118 G)	623637000 (T 118 A)	623924000* (T 118 A)	623647000 (T 218 A)	623926000* (T 218 A)	623629000 (T 318 A)	623638000 (T 118 B)	623925000* (T 118 B)	623697000 (T 318 B)	623971000 (T 118 AF)	623950000* (T 118 AF)	623978000 (T 318 AF)	623979000 (T 318 BF)	623970000 (T 118 EOF)	623973000 (T 118 BF)	623929000* (T 118 BF)	623604000 (T 718 BF)	623837000 (T 1018 AFP)	623676000* (T 123 XF)	
Material		HSS									BiM						BiM		BiM		
Material a trabalhar		Para cortes curvos			Para cortes curvos	Longa			Longa		»Premium metal«						»Sandwich metal«		»Universal metal«		
Chapas de aço/metals não ferrosos	< 1,5 mm	■		■	■	■					■	■	■	■	■	■	■		■	■	■
	< 3,0 mm		■	■	■	■	■	■	■	■	■	■	■	■	■	■	■		■	■	■
	> 3,0 mm																				
Tubos/perfis	< 30 mm	■	■	■	■	■	■	■	■	■	■	■	■	■	■	■	■		■	■	■
	> 30 mm																				
Materiais prensados	< 65 mm	□	□	□	□	□	■	□	□	□	□	□	■	■	□	□	□		■	■	□
	> 65 mm																				
Plásticos	< 30 mm	□	□	□	□	□	□	□	□	□	□	□	■	■	□	□	□		■	■	□
	> 30 mm																				

Lâminas de serras de recortes com haste de um came







Lâminas de serras de recortes "Basic madeira"

- Bons resultados de corte e durabilidade

Versão	Material	Comprimento útil mm	Espessura mm	Passo dos dentes	Corresp. modelo Bosch	Unid. por embalagem	Nº pedido	Preço
 Madeira dura, madeira macia, contraplacados e aglomerados, painéis laminados de 2-15 mm, placas de fibra de 2-15 mm, plásticos, material isolante								
Fresada, dentes ondulados	HCS	51	1	2,0 mm/12 TPI	T 119 B	5	623631000*	4,48 €
 Madeira dura, madeira macia, contraplacados e aglomerados, painéis laminados de 2-20 mm, placas de fibra de 2-20 mm, plásticos, material isolante, especial para cortes curvos								
Fresada, dentes ondulados	HCS	51	1	2,0 mm/12 TPI	T 119 BO	5	623646000*	5,10 €
						25	623605000*	23,10 €
 Para cortes rápidos e grosseiros em madeira dura, madeira macia, plásticos de 4-50 mm								
Fresada, dentes inclinados	HCS	74	1,25	3,0 mm/8 TPI	T 111 C	5	623632000*	4,79 €
						25	623606000*	21,70 €

Lâminas de serras de recortes "Fast madeira"

- Rápida, limpa e precisa nos ângulos







Versão	Material	Comprimento útil mm	Espessura mm	Passo dos dentes	Corresp. modelo Bosch	Unid. por embalagem	Nº pedido	Preço
 Cortes rápidos em madeira dura, madeira macia, contraplacados e aglomerados, painéis laminados de 5-50 mm								
Retificada, dentes inclinados	HCS	74	1,25	4,0 mm/6 TPI	T 144 D	3	623964000*	3,71 €
						5	623633000*	4,30 €
						25	623690000*	25,20 €
						100	623712000	94,00 €
 Para cortes rápidos em madeira dura, madeira macia, contraplacados e aglomerados, painéis lamin. 5-50 mm, lâmina de serra c/ ponta de imersão								
Retificada, dentes inclinados	HCS	74	1,25	4-5,2 mm/6-5 TPI/ Progressivo	T 144 D	5	623921000*	5,50 €
 Especial para cortes curvos em madeira dura, madeira macia, contraplacados e aglomerados, painéis laminados de 5-50 mm								
Retificada, dentes inclinados	HCS	74	1,25	4,0 mm/6 TPI	T 244 D	5	623649000*	5,90 €
						25	623607000*	26,90 €
 Especial p/cortes curvos madeira dura, macia, contraplacados e aglomerados, painéis lamin. 5-50 mm, esp. p/cortes curvos, lâmina de serra c/ponta imersão								
Retificada, dentes inclinados	HCS	74	1,25	4-5,2 mm/ 6-5 TPI/ Progressivo	T 244 D	5	623960000*	5,90 €
 Cortes rápidos em madeira dura, madeira macia, contraplacados e aglomerados, painéis laminados de 2-15 mm, placas de fibra								
Retificada, dentes inclinados	HCS	126	1,25	4,0 mm/6 TPI	T 344 D	5	623678000*	15,30 €
 Madeira dura, madeira macia, contraplacados e aglomerados, painéis laminados, placas de fibra, madeira para construção civil extra grossa								
Retificada, dentes inclinados	HCS	155	1,5	4,0 mm/6 TPI	T 744 D	5	623603000*	18,00 €

Lâminas de serras de recortes "Clean madeira"

- Rápida, limpa e precisa nos ângulos





Versão	Material	Comprimento útil mm	Espessura mm	Passo dos dentes	Corresp. modelo Bosch	Unid. por embalagem	Nº pedido	Preço
 Madeira macia, contraplacado, plásticos 1,5-5 mm, para cortes precisos, especial para cortes curvos								
Retificada em ângulo livre, dentes pontiagudos	HCS	57	1,25	1,4 mm/18 TPI	T 101 AO	5	623651000*	7,00 €
						25	623624000*	32,20 €

*Embalagem self-service

Versão	Material	Comprimento útil mm	Espessura mm	Passo dos dentes	Corresp. modelo Bosch	Unid. por embalagem	Nº pedido	Preço
 dean wood melabo								
Madeira dura, madeira macia, contraplacados e aglomerados, painéis laminados, placas de fibra, plásticos 3-30 mm, para cortes precisos								
Retificada em ângulo livre, dentes retificados	HCS	74	1,5	2,5 mm/10 TPI	T 101 B	3	623961000*	4,09 €
						5	623634000*	5,90 €
						25	623691000*	26,00 €
						100	623703000	102,00 €
 dean wood melabo								
Madeira dura, madeira macia, contraplacados e aglomerados, painéis laminados, placas de fibra, plásticos 3-30 mm, p/cortes precisos, lâmina de serra c/ponta de imersão								
Retificada em ângulo livre, dentes retificados	HCS	74	1,5	2,7 mm/9 TPI	T 101 B	5	623969000*	6,20 €
 dean wood melabo								
Madeira dura, madeira macia, contraplacados e aglomerados, painéis laminados, placas de fibra, placas revestidas 3-30 mm, para cortes precisos. Atenção: desligar o movimento pendular!								
Retificada em ângulo livre, dentes retificados, invertidos	HCS	74	1,5	2,5 mm/10 TPI	T 101 BR	5	623650000*	7,60 €
						25	623608000*	35,60 €
 dean wood melabo								
Madeira dura, madeira macia, contraplacados e aglomerados, painéis laminados 10-45 mm, placas de fibra 10-45 mm, para cortes precisos								
Retificada em ângulo livre, dentes retificados	HCS	74	1,5	4,0 mm/6 TPI	T 101 D	3	623962000*	4,09 €
						5	623635000*	6,20 €
						25	623609000*	29,50 €
						100	623704000	110,00 €
 dean wood melabo								
Madeira dura, macia, contraplacados e aglomerados, painéis laminados 10-45 mm, placas de fibra 10-45 mm, p/cortes precisos, lâmina de serra c/ponta imersão								
Retificada em ângulo livre, dentes retificados	HCS	74	1,5	4-5,2 mm/ 6-5 TPI/ Progressivo	T 101 D	5	623923000*	6,20 €
 dean wood melabo								
Madeira dura, madeira macia, contraplacados e aglomerados, painéis laminados 4-60 mm, placas de fibra 4-60 mm, para cortes precisos								
Retificada em ângulo livre, dentes retificados	HCS	91	1,5	3,0 mm/8 TPI	T 301 CD	5	623654000*	9,70 €
 dean wood premium melabo								
Resultados de corte perfeitos e sem lascas em ambos os lados, para cortes rápidos, madeira macia. Atenção: desligar o movimento pendular!								
Retificada em ângulo livre, dentes retificados	HCS	93	1,5	2,2 mm/12 TPI	T 308 B	5	623998000*	11,00 €



Lâminas de serras de recortes "Precision madeira"

- Extremamente robustas graças à espessura elevada da lâmina de serra
- Cortes angulares precisos

Versão	Material	Comprimento útil mm	Espessura mm	Passo dos dentes	Corresp. modelo Bosch	Unid. por embalagem	Nº pedido	Preço
 precision wood melabo								
Madeira dura, madeira macia, portas, tampos de cozinha 5-50 mm, para cortes de ângulo exactos, extra grossa								
Retificada, dentes inclinados	HCS	74	1,7	4,0 mm/6 TPI	T 144 DP	5	623694000*	11,90 €
 precision wood melabo								
Madeira dura, macia, contraplacados e aglomerados, painéis laminados de 5-100 mm, placas de fibra de 5-100 mm, p/ cortes ângulo preciso, extra grossa								
Retificada, dentes retificados	HCS	104	1,7	4,0 mm/6 TPI	T 344 DP	5	623679000*	13,60 €
 precision wood melabo								
Resultados de corte perfeitos e sem lascas em ambos os lados, para cortes rápidos, madeira macia, p/ cortes ângulo preciso, extra grossa Atenção: desligar o movimento pendular!								
Retificada, dentes inclinados	HCS	91	1,7	2,2 mm/12 TPI	T 308 BP	5	NOVO 623834000*	12,90 €
 precision wood melabo								
Madeira de construção grossa, madeira macia (5-150 mm), painéis laminados, placas de fibra, p/ cortes ângulo preciso, extra grossa								
Retificada, dentes inclinados	HCS	250	1,6	4,0 mm/6 TPI	T 1044 DP	3	NOVO 623835000*	24,90 €







Lâminas de serras de recortes "Fast premium madeira"

- Rápidez e elevada precisão, com vida útil muito longa

Versão	Material	Comprimento útil mm	Espessura mm	Passo dos dentes	Corresp. modelo Bosch	Unid. por embalagem	Nº pedido	Preço
 Fast premium madeira								
Madeira dura, madeira macia, placas revestidas de 5-50 mm, para cortes rápidos								
Retificada, dentes inclinados	BiM	74	1,25	4,0 mm/6 TPI	T 144 DF	5	623976000*	11,30 €
 Fast premium madeira								
Cortes rápidos em madeira dura, madeira macia, placas revestidas de 5-100 mm								
Retificada, dentes inclinados	BiM	126	1,25	4,0 mm/6 TPI	T 344 DF	5	623980000*	26,00 €

Lâminas de serras de recortes "Clean premium madeira"

- Rápidez e elevada precisão, com vida útil muito longa

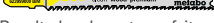
Versão	Material	Comprimento útil mm	Espessura mm	Passo dos dentes	Corresp. modelo Bosch	Unid. por embalagem	Nº pedido	Preço
 Clean premium madeira								
Especial para laminados, painéis de pavimento laminado, madeira dura, madeira macia, placas revestidas, contraplacado, especial para cortes curvos, para cortes precisos								
Retificada em ângulo livre, dentes retificados, pontiagudos	BiM	57	1,25	1,4 mm/18 TPI	T 101 AOF	5	623695000*	20,00 €
 Clean premium madeira								
Especial para laminados, painéis de pavimento laminado, madeira dura, madeira macia, placas revestidas, plásticos de 2-30 mm, p/cortes precisos								
Retificada em ângulo livre, dentes retificados, pontiagudos	BiM	74	1,25	1,7 mm/15 TPI	T 101 AIF	5	623948000*	14,00 €
 Clean premium madeira								
Madeira dura, madeira macia, painéis de pavimento laminado, placas revestidas, plásticos de 3-30 mm, para cortes precisos, com ponta de imersão								
Retificada em âng. livre, dentes retificados	BiM	74	1,25	2,7 mm/9 TPI	T 101 BF	5	623975000*	13,00 €
 Clean premium madeira								
Especial para laminados, painéis de pavimento laminado, tampos de cozinha de 3-30 mm, placas revestidas, para cortes precisos. Atenção: desligar o movimento pendular!								
Retificada em ângulo livre, dentes retificados, invertidos	BiM	74	1,25	2,5 mm/10 TPI	T 101 BRF	5	623686000*	19,30 €
 Clean premium madeira								
Madeira dura, madeira macia, placas revestidas de 4-60 mm								
Retificada em âng. livre, dentes retificados	BiM	91	1,5	3,0 mm/8 TPI	T 301 CDF	5	623696000*	22,40 €
 Clean premium madeira								
Madeira dura, macia, contraplacados e aglomerados, madeiras coladas de 5-80 mm, plásticos reforçados c/fibra de vidro de 5-30 mm, p/cortes rápidos								
Retificada em âng. livre, dentes retificados	BiM	105	1,5	3,0 mm/8 TPI	T 301 CLF	5	623977000*	23,00 €
 Clean wood premium								
Resultados de corte perfeitos e sem falhas em ambos os lados, p/cortes rápidos em madeira dura. Atenção: desligar o movimento pendular!								
Retificada em âng. livre, dentes retificados	BiM	93	1,5	2,2 mm/12 TPI	T 308 BF	5	623999000*	20,00 €



Lâminas de serras de recortes "Universal madeira"

- Rapidez e precisão em todas as espessuras de madeira

Versão	Material	Comprimento útil mm	Espessura mm	Passo dos dentes	Corresp. modelo Bosch	Unid. por embalagem	Nº pedido	Preço
 Universal wood								
Para cortes rápidos em madeira dura, madeira macia, contraplacados e aglomerados, painéis laminados, placas de fibra								
Retificada em ângulo livre, dentes retificados	HCS	91	1,5	2,0-3,0 mm/12-8 TPI/progressivo	T 234 X	5	623675000*	14,00 €
						25	623617000*	62,00 €

Lâminas de serras de recortes "Universal madeira + metal"

- Rapidez e precisão em todas as espessuras de madeira com elementos metálicos

Versão	Material	Comprimento útil mm	Espessura mm	Passo dos dentes	Corresp. modelo Bosch	Unid. por embalagem	Nº pedido	Preço
 universal woodmetal melabo	Madeira, madeira com pregos, metal, metais não ferrosos, plásticos							
Fresada, dentes inclinados	BiM	106	1,25	2,4-5,0 mm/10-5 TPI/Progressivo	T 345 XF	5	623677000*	17,90 €
						25	623621000*	81,00 €
 universal woodmetal melabo	Madeira dura, madeira macia, madeira com pregos, metais não ferrosos, plásticos							
Retificada	BiM	90	1	2,5 mm/10 TPI	T 111 HF	5	623949000*	11,70 €



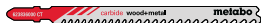

Lâminas de serras de recortes "Metal duro madeira + metal"

- Dentes em metal duro soldados para uma durabilidade excelente
- Cortes rápidos e precisos nos mais diversos materiais em madeira e metal e em todas as espessuras de material

Versão	Material	Comprimento útil mm	Espessura mm	Passo dos dentes	Corresp. modelo Bosch	Unid. por embalagem	Nº pedido	Preço
 hard woodmetal melabo	Com ponta de metal duro							
	HM	108	1	3.5-5 mm/7-5 TPI/Progressivo	T 367 XHM	3	623836000*	46,60 €







Lâminas de serras de recortes "Basic metal"

- Bons resultados de corte e durabilidade

Versão	Material	Comprimento útil mm	Espessura mm	Passo dos dentes	Corresp. modelo Bosch	Unid. por embalagem	Nº pedido	Preço
 basic metal melabo	Chapas de aço 0,5-1,5 mm, metais não ferrosos							
Fresada, dentes ondulados	HSS	66	1	0,7 mm/36 TPI	T 118 G	5	623636000*	6,10 €
 basic metal melabo	Chapas de aço 1-3 mm, metais não ferrosos							
Fresada, dentes ondulados	HSS	51	1	1,2 mm/21 TPI	T 118 A	3	623965000*	4,09 €
						5	623637000*	5,90 €
						25	623692000*	24,90 €
 basic metal melabo	Chapas de aço 1-3 mm, metais não ferrosos							
Fresada, dentes ondulados	HSS	66	1	1,1-1,5 mm/23-17 TPI/Progressivo	T 118 A	5	623924000*	6,10 €
 basic metal melabo	Chapas de aço 1-3 mm, metais não ferrosos, especial para cortes curvos							
Fresada, dentes ondulados	HSS	51	1	1,2 mm/21 TPI	T 218 A	5	623647000*	6,10 €
 basic metal melabo	Chapas de aço 1-3 mm, metais não ferrosos, especial para cortes curvos							
Fresada, dentes ondulados	HSS	66	1	1,1-1,5 mm/ 23-17 TPI/Progressivo	T 218 A	5	623926000*	6,10 €
 basic metal melabo	Chapas de aço 1-3 mm, metais não ferrosos, materiais prensados							
Fresada, dentes ondulados	HSS	106	1	1,2 mm/21 TPI	T 318 A	5	623629000*	11,70 €
						25	623623000*	55,00 €
 basic metal melabo	Chapas de aço 2,5-6 mm, metais não ferrosos							
Fresada, dentes ondulados	HSS	51	1	2,0 mm/12 TPI	T 118 B	5	623638000*	6,10 €
						25	623618000*	28,30 €
 basic metal melabo	Chapas de aço 2,5-6 mm, metais não ferrosos							
Fresada, dentes ondulados	HSS	66	1	1,9-2,3 mm/ 13-11 TPI/Progressivo	T 118 B	5	623925000*	6,10 €
 basic metal melabo	Chapas de aço 2,5-6 mm, metais não ferrosos							
Fresada, dentes ondulados	HSS	106	1	2,0 mm/12 TPI	T 318 B	5	623697000*	12,50 €



Lâminas de serras de recortes "Premium metal"

- Antiquebra, com elevada durabilidade

Versão	Material	Comprimento útil mm	Espessura mm	Passo dos dentes	Corresp. modelo Bosch	Unid. por embalagem	Nº pedido	Preço
 Chapas de aço 1-3 mm, metais não ferrosos								
Fresada, dentes ondulados	BiM	51	1	1,2 mm/21 TPI	T 118 AF	5	623971000*	8,40 €
 Chapas de aço 1-3 mm, metais não ferrosos								
Fresada, dentes ondulados	BiM	66	1	1,1-1,5 mm/ 23-17 TPI/Progressivo	T 118 AF	5	623950000*	8,40 €
 Chapas de aço de 1-3 mm, materiais prensados 2-65 mm, metais não ferrosos, vidro acrílico								
Fresada, dentes ondulados	BiM	106	1	1,1 mm/23 TPI	T 318 AF	5	623978000*	13,70 €
 Chapas de aço 2,5-6 mm, materiais prensados 2-65 mm, metais não ferrosos, vidro acrílico								
Fresada, dentes ondulados	BiM	106	1	1,8 mm/14 TPI	T 318 BF	5	623979000*	13,70 €
 Chapas de aço 1,5 - 4 mm, especial para cortes curvos								
Fresada, dentes ondulados	BiM	57	1,25	1,5 mm/17 TPI	T 118 EOF	5	623970000*	9,90 €
 Chapas de aço 2,5-6 mm, metais não ferrosos								
Fresada, dentes ondulados	BiM	51	1	2,0 mm/12 TPI	T 118 BF	5	623973000*	8,40 €
 Chapas de aço 2,5-6 mm, metais não ferrosos								
Fresada, dentes ondulados	BiM	66	1	1,9-2,3 mm/ 13-11 TPI/Progressivo	T 118 BF	5	623929000*	8,40 €

Lâminas de serras de recortes "Sandwich metal"

- Especialmente adequadas para trabalhar painéis prensados com metal

Versão	Material	Comprimento útil mm	Espessura mm	Passo dos dentes	Corresp. modelo Bosch	Unid. por embalagem	Nº pedido	Preço
 Chapas de aço 2,5-6 mm, materiais prensados de 2-120 mm, metais não ferrosos, vidro acrílico								
Fresada, dentes inclinados	BiM	150	1,25	2,0 mm/12 TPI	T 718 BF	5	623604000*	28,60 €
 Materiais prensados (<160 mm)								
Ondulado, fresado	BiM	220		1,1 mm/23 TPI	T 1018 AFP	5 NOVO	623837000*	29,00 €

Lâminas de serras de recortes "Universal metal"

- Rapidez e precisão em todas as espessuras

Versão	Material	Comprimento útil mm	Espessura mm	Passo dos dentes	Corresp. modelo Bosch	Unid. por embalagem	Nº pedido	Preço
 Chapas de aço 1,5-10 mm, metais não ferrosos até 30 mm								
Fresada, dentes inclinados	BiM	74	1	1,2-2,6mm/21-10 TPI/Progressivo	T 123 XF	5	623676000*	12,10 €
						25	623620000*	54,50 €

Lâminas de serras de recortes "Expert plástico"

- Para aplicações especiais: plásticos
- Cortes precisos e retos

Versão	Material	Comprimento útil mm	Espessura mm	Passo dos dentes	Corresp. modelo Bosch	Unid. por embalagem	Nº pedido	Preço
 Vidro acrílico, policarbonato 2-20 mm, metais não ferrosos 2-10 mm								
Retificada em âng. livre, dentes retificados	HSS	74	1,25	2,0 mm/12 TPI	T 101 A	5	623640000*	12,50 €



Lâminas de serras de recortes "Expert premium plástico"

- Para aplicações especiais: plásticos
- Durabilidade muito elevada graças aos dentes em metal duro soldados

Versão	Material	Comprimento útil mm	Espessura mm	Passo dos dentes	Corresp. modelo Bosch	Unid. por embalagem	Nº pedido	Preço	
									
	Plásticos reforçados com fibra de vidro, Corian de 4-60 mm								
Retificada	HM	91	1,25	3,3 mm/7 TPI	T 301 CHM	3	623687000*	63,00 €	



Lâminas de serras de recortes "Expert cerâmica"

- Para aplicações especiais: materiais cerâmicos, por ex. azulejos flexíveis
- Revestimento em metal duro para uma durabilidade muito longa

Versão	Material	Comprimento útil mm	Espessura mm	Passo dos dentes	Corresp. modelo Bosch	Unid. por embalagem	Nº pedido	Preço	
									
	Cerâmica, vidro, plásticos reforçados com fibra de vidro, ligas de aço								
Grosseira	rev. pastilhado	76	0,8	Tamanho grão 30	T 130 Riff	1	623657000*	4,79 €	
									
	Cerâmica, vidro, plásticos reforçados com fibra de vidro, ligas de aço								
Fina	rev. pastilhado	76	0,8	Tamanho grão 50	T 150 Riff	1	623658000*	4,79 €	

Lâminas de serras de recortes "Expert fibra + gesso"

- Para aplicações especiais: gesso cartonado, materiais em cimento
- Dentes em metal duro soldados para uma durabilidade excelente

Versão	Material	Comprimento útil mm	Espessura mm	Passo dos dentes	Corresp. modelo Bosch	Unid. por embalagem	Nº pedido	Preço	
									
	Gesso cartonado, placas em fibrocimento 5-50 mm, plásticos reforçados com fibra de vidro 5-20 mm								
Retificada	HM	74	1,25	4,3 mm/6 TPI	T 141 HM	1	623652000*	17,00 €	
									
	Gesso cartonado, placas em fibrocimento 5-80 mm, plásticos reforçados com fibra de vidro 5-50 mm								
Retificada	HM	106	1,25	4,3 mm/6 TPI	T 341 HM	1	623688000*	21,40 €	
						3	623671000*	53,00 €	



Lâminas de serras de recortes "Expert inox"

- Especial para aço inoxidável

Versão	Material	Comprimento útil mm	Espessura mm	Passo dos dentes	Corresp. modelo Bosch	Unid. por embalagem	Nº pedido	Preço	
									
	Chapas aço inoxidável 1-2 mm, metais não ferrosos								
Retificada	HM	57	1	1,1 mm/23 TPI	T 118 AHM	3	623662000*	45,80 €	
									
	Chapas aço inoxidável 2-4 mm, metais não ferrosos								
Retificada	HM	57	1	1,4 mm/18 TPI	T 118 EHM	3	623663000*	45,80 €	

Lâminas de serras de recortes "Expert alumínio"

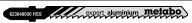
- Especial para alumínio e metais não ferrosos





Versão	Material	Comprimento útil mm	Espessura mm	Passo dos dentes	Corresp. modelo Bosch	Unid. por embalagem	Nº pedido	Preço
								
Para cortes rápidos em alumínio 3-15 mm, metais não ferrosos 4-20 mm, plásticos								
Fresada, dentes inclinados	HSS	74	1	3,0 mm/8 TPI	T 127 D	5	623639000*	6,30 €
						25	623622000*	29,50 €
								
Alumínio 3-15 mm, metais não ferrosos 4-20 mm, especial para cortes curvos								
Fresada, dentes inclinados	HSS	74	1	3,0 mm/8 TPI	T 227 D	5	623648000*	6,30 €
								
Para cortes rápidos em alumínio 3-15 mm, metais não ferrosos 4-20 mm, plásticos								
Fresada, dentes inclinados	BiM	75	1	3,0 mm/8 TPI	T 127 DF	5	623974000*	10,70 €

Lâminas de serras de recortes "Expert materiais macios"

- Para aplicações especiais: por ex. materiais macios, cartão
- Cortes precisos com esforço reduzido graças à lâmina de corte

Versão	Material	Comprimento útil mm	Espessura mm	Passo dos dentes	Corresp. modelo Bosch	Unid. por embalagem	Nº pedido	Preço
								
Esferovite, cartão, couro, borracha, alcatifa até 50 mm								
Retificada, reta	HCS	74	1,25	Blade edge	T 113 A	5	623641000*	14,40 €
								
Esferovite, cartão, couro, borracha, alcatifa até 50 mm								
Retificada, dentes ondulados	HCS	126	1	Blade edge	T 313 AW	3	623684000*	13,00 €

Sortidos de lâminas de serras de recortes com haste de um came

	Nº pedido	Preço
 <p>Sortido de Lâminas de serras de recortes 1</p> <ul style="list-style-type: none"> ■ Para madeira e metal ■ Lâminas de serra HCS/HSS <p>Inclui 1 lâmina de serra de cada: 623634000, 623633000, 623637000 Material adequado: madeira, metal Quantidade: 3</p>	623968000*	4,48 €
 <p>Sortido de Lâminas de serras de recortes 2</p> <ul style="list-style-type: none"> ■ Para madeira, metal e plástico ■ Lâminas de serra HCS/HSS <p>Inclui 1 lâmina de serra de cada: 623633000, 623635000, 623632000, 623631000 e 623637000 Material adequado: madeira, metal, plástico Quantidade: 5</p>	623645000*	6,10 €
 <p>Sortido de Lâminas de serras de recortes 3</p> <ul style="list-style-type: none"> ■ Para madeira, metal e plástico ■ Lâminas de serra HCS/HSS <p>Inclui 2 lâminas de serra de cada: 623634000, 623633000, 623646000, 623637000, 623638000 Material adequado: madeira, metal, plástico Quantidade: 10</p>	623600000*	16,20 €
 <p>Sortido de Lâminas de serras de recortes 4</p> <ul style="list-style-type: none"> ■ Para madeira ■ Lâminas de serra HCS <p>Inclui 10 lâminas de serra de cada: 623633000 e 623635000 e 5 lâminas 623649000 Material adequado: madeira Quantidade: 25</p>	623698000*	29,90 €

Sortidos de lâminas de serras de recortes com haste universal

Lâminas de serras de recortes "Basic madeira" / U

- Bons resultados de corte e durabilidade

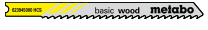
Versão	Material	Comprimento útil mm	Espessura mm	Passo dos dentes	Corresp. modelo Bosch	Unid. por embalagem	Nº pedido	Preço
	Madeira dura, madeira macia, contraplacados e aglomerados, painéis laminados, placas de fibra 5-50 mm, para cortes precisos							
Fresada, dentes inclinados	HCS	74	1,25	3,0 mm/8 TPI	U 111 C	5	623945000*	5,40 €

Lâminas de serras de recortes "Fast madeira" / U

- Corte rápido e preciso

Versão	Material	Comprimento útil mm	Espessura mm	Passo dos dentes	Corresp. modelo Bosch	Unid. por embalagem	Nº pedido	Preço
	Madeira dura, madeira macia, contraplacados e aglomerados, painéis laminados, placas de fibra 5-50 mm							
Retificada, dentes inclinados	HCS	82	1,25	4,0 mm/6 TPI	U 144 D	5	623944000*	6,10 €

Lâminas de serras de recortes "Clean madeira" / U

- Rapidez, precisão e ângulos precisos

Versão	Material	Comprimento útil mm	Espessura mm	Passo dos dentes	Corresp. modelo Bosch	Unid. por embalagem	Nº pedido	Preço
	Madeira dura, madeira macia, contraplacados e aglomerados, painéis laminados, placas de fibra 10-45 mm, para cortes precisos							
Retificada em âng. livre, dentes retificados	HCS	82	1,25	2,5 mm/10 TPI	U 101 B	5	623943000*	6,30 €

Lâminas de serras de recortes "Clean premium madeira" / U

- Rapidez de trabalho com elevada durabilidade

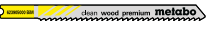
Versão	Material	Comprimento útil mm	Espessura mm	Passo dos dentes	Corresp. modelo Bosch	Unid. por embalagem	Nº pedido	Preço
	Madeira dura, macia, contraplacados e aglomerados, painéis laminados, placas de fibra 3-30 mm, placas revestidas, p/ cortes precisos							
Retificada em âng. livre, dentes retificados	BiM	82	1,25	2,5 mm/10 TPI	U 101 BF	5	623905000*	18,90 €

Lâminas de serras de recortes "Universal madeira + metal" / U

- Rápida e precisa em todas as espessuras

Versão	Material	Comprimento útil mm	Espessura mm	Passo dos dentes	Corresp. modelo Bosch	Unid. por embalagem	Nº pedido	Preço
	Madeira, madeira com pregos, metal, metais não ferrosos, plásticos							
Fresada, dentes inclinados	BiM	107	1,25	2,4-5,0 mm/10-5 TPI Progressivo	U 345 XF	5	623906000*	18,30 €

01

02

03

04

05

06

07

08

09

10

11

12

13



14

15







16

Lâminas de serras de recortes "Basic metal" / U











- Bons resultados de corte e durabilidade

Versão	Material	Comprimento útil mm	Espessura mm	Passo dos dentes	Corresp. modelo Bosch	Unid. por embalagem	Nº pedido	Preço
 Chapas de aço 1-3 mm								
Fresada, dentes ondulados	HSS	52	0,8	1,2 mm/21 TPI	U 118 A	5	623941000*	5,70 €
 Chapas de aço de 2,5-6 mm								
Fresada, dentes ondulados	HSS	52	1	2,0 mm/12 TPI	U 118 B	5	623940000*	5,70 €

Outros acessórios para serras de recortes

	Nº pedido	Preço
 <p>Placa de proteção em plástico</p> <ul style="list-style-type: none"> ■ Para encaixe na base da serra de recortes ■ Placa universal em plástico para proteção de todas as superfícies das peças de trabalho ■ Adaptador para calha-guia com possibilidade de montagem em ambos os lados, compatível com Metabo, Mafell e Bosch ■ Peça auxiliar em borracha para cortes de imersão ■ Possibilidade de usar insertores prensados <p>Adequada para os modelos: STE 140, STE 140 Plus, STEB 140, STEB 140 Plus, STA 18 LTX 140</p>	623595000*	15,00 €
 <p>Placa de proteção em plástico com feltro</p> <ul style="list-style-type: none"> ■ Para encaixe na base da serra de recortes ■ Placa de proteção em plástico com feltro, evita riscos nas superfícies da peça de trabalho; incl. 3 feltros de substituição ■ Adaptador da calha-guia com possibilidade de montagem em ambos os lados, compatível com Metabo, Mafell e Bosch ■ Peça auxiliar em borracha para cortes de imersão ■ Possibilidade de usar insertores prensados <p>Adequada para os modelos: STE 140, STE 140 Plus, STEB 140, STEB 140 Plus, STA 18 LTX 140</p>	623596000*	34,80 €
 <p>Placa de proteção em plástico com inserção em tecido resistente</p> <ul style="list-style-type: none"> ■ Para encaixe na base da serra de recortes ■ Placa em plástico resistente de longa durabilidade para madeira ou superfícies de peças de trabalho similares ■ Adaptador da calha-guia com possibilidade de montagem em ambos os lados, compatível com Metabo, Mafell e Bosch ■ Peça auxiliar em borracha para cortes de imersão ■ Possibilidade de usar insertores prensados <p>Adequada para os modelos: STE 140, STE 140 Plus, STEB 140, STEB 140 Plus, STA 18 LTX 140</p>	623597000*	20,20 €
 <p>Placa de proteção</p> <ul style="list-style-type: none"> ■ Para encaixe na base da serra de recortes ■ Placa de proteção evita riscos nas superfícies das peças de trabalho <p>Adequada para os modelos: STEB 70 Quick, STEB 80 Quick, STE 90 SCS, STE 100 SCS, STA 18 LTX, STE 100 Plus, STE 135, STE 135 Plus, STEB 135, STEB 135 Plus, STEB 65 Quick, STE 100 Quick, STA 18 LTX 100, STAB 18 LTX 100</p>	623664000*	13,20 €
 <p>Guia circular e paralela</p> <ul style="list-style-type: none"> ■ Para cortar círculos de 100 mm de Ø até 360 mm de Ø e para cortes paralelos em relação a arestas (distância máx. até à aresta 210 mm). <p>Adequados para os modelos: STE 140, STE 140 Plus, STEB 140, STEB 140 Plus, STA 18 LTX 140, STEB 65 Quick, STE 100 Quick, STA 18 LTX 100, STAB 18 LTX 100</p>	623591000*	55,00 €
 <p>Guia circular e paralela</p> <ul style="list-style-type: none"> ■ Para cortar círculos de 100 mm de Ø até 360 mm de Ø e para cortes paralelos (distância máx. até à aresta 210 mm). <p>Adequada para os modelos: STE 100 Plus, STE 135, STE 135 Plus, STEB 135, STEB 135 Plus, STA 18 LTX, STEB 70 Quick, STEB 80 Quick, STE 90 SCS, STE 100 SCS</p>	631340000*	ND

*Embalagem self-service

	Nº pedido	Preço
 <p>Calhas-guia 31213</p> <ul style="list-style-type: none"> ■ Perfil resistente em alumínio anodizado ■ Revestimento antiderrapante para pousar em segurança e para proteção das peças de trabalho ■ Régua de condução de fácil regulação <p>Adequada para: serras de recortes, serras circulares e tupias OFE 738 e Of E 1229 Signal da Metabo (com os respetivos acessórios); KS 55 FS, KSE 55 Vario Plus, KS 66 Plus, KSE 68 Plus, aplicação direta; também adequada para o resguardo de proteção CED 125 Plus em conjunto com rebarbadora angular Comprimento total: 1,500 mm</p>	631213000	100,00 €
 <p>Peça de união</p> <ul style="list-style-type: none"> ■ Para unir 2 calhas-guia ■ Apenas utilizável com a calha-guia 631213000 	631211000	66,50 €
 <p>2 Grampos de fixação FSZ</p> <ul style="list-style-type: none"> ■ Para fixar a calha-guia sobre a peça ou na bancada de trabalho 	631031000	78,00 €
 <p>Dispositivo de condução</p> <ul style="list-style-type: none"> ■ Para utilizar nas serras de recortes em combinação com a calha-guia <p>Adequado para máquinas: STEB 70 Quick, STEB 80 Quick, STE 90 SCS, STE 100 SCS, STE 100 Plus, STE 135, STE 135 Plus, STEB 135, STEB 135 Plus, STA 18 LTX</p>	631249000	29,10 €
 <p>Pino de lubrificação</p> <ul style="list-style-type: none"> ■ Maior durabilidade das ferramentas, como por ex. brocas de coroa, brocas para metal, serras craneanas bimetálicas, fresas ou lâminas de serra 	623443000	29,60 €
 <p>3 Insetores prensados</p> <ul style="list-style-type: none"> ■ Para serrar sem lascas com a serra de recortes <p>Adequados para os modelos: STE 100 Plus, STE 135, STE 135 Plus, STEB 135, STEB 135 Plus</p>	623665000*	4,22 €
 <p>3 Insetores prensados</p> <ul style="list-style-type: none"> ■ Para serrar sem lascas com a serra de recortes <p>Adequados para os modelos: STEB 70 Quick, STEB 80 Quick, STE 90 SCS, STE 100 SCS, STA 18 LTX, ST 50 Pendix, STE 70, STE 80 Quick, STE 140, STE 140 Plus, STEB 140, STEB 140 Plus, STA 18 LTX 140, STEB 65 Quick, STE 100 Quick, STA 18 LTX 100, STAB 18 LTX 100</p>	631208000*	4,15 €
 <p>Jogo de aspiração</p> <ul style="list-style-type: none"> ■ Jogo de aspiração com terminal estriado para ligação segura a aspirador universal da Metabo, com mangueira de aspiração de Ø 27 mm e 35 mm <p>Adequado para os modelos: STA 18 LTX 140</p>	623669000*	30,50 €
 <p>Jogo de aspiração</p> <ul style="list-style-type: none"> ■ Jogo de aspiração com terminal estriado para ligação segura a aspirador universal da Metabo com mangueira de aspiração de Ø 27 mm e 35 mm <p>Adequado para os modelos: STE 140, STE 140 Plus, STEB 140, STEB 140 Plus</p>	623670000*	14,90 €
 <p>Mangueira de aspiração Ø 27 mm</p> <ul style="list-style-type: none"> ■ Ampliável de forma flexível e simples: a mangueira de aspiração pode ser unida com uma segunda mangueira sem peça de união adicional ■ Peça de ligação em borracha (Ø interior 30 mm, Ø exterior 35 mm) <p>Comprimento da mangueira: 3,5 m Ø da mangueira, interno: 27 mm Ø da mangueira, externo: 33 mm Ø de ligação, externo: 27 mm</p> <p>Antiestático: não Condutor de eletricidade: não União tipo baioneta: sim Compensação de rotação: lado da máquina</p>	631938000	129,00 €
 <p>Mangueira de aspiração Ø 27 mm</p> <ul style="list-style-type: none"> ■ Ampliável de forma flexível e simples: a mangueira de aspiração pode ser unida com uma segunda mangueira sem peça de união adicional ■ Peça de ligação em borracha (Ø interior 30 mm, Ø exterior 35 mm) <p>Comprimento da mangueira: 3,5 m Ø da mangueira, interno: 27 mm Ø da mangueira, externo: 33 mm Ø de ligação, externo: 27 mm</p> <p>Antiestático: sim Condutor de eletricidade: não União tipo baioneta: sim</p>	631939000	187,00 €

01

02

03

04

05

06

07

08

09

10

11

12

13

14

15

16

Metal

Nº pedido (correspondência modelo Bosch)			
Material		BiM	
Material a trabalhar		Para cortes nivelados	
Chapas		Para cortes nivelados	
Tubos, perfis	< 3,0 mm	■	■
	< 8,0 mm	■	■
	> 8,0 mm	■	■
Trabalhos de demolição e reconstrução	< 100 mm	■	■
	< 175 mm	■	■
	< 250 mm	■	■
Nº pedido (correspondência modelo Bosch)			
Material		BiM	
Material a trabalhar		Curta	
Chapas		Curta	
Tubos, perfis	< 3,0 mm	■	■
	< 8,0 mm	■	■
	> 8,0 mm	■	■
Trabalhos de demolição e reconstrução	< 100 mm	■	■
	< 175 mm	■	■
	< 250 mm	■	■
Nº pedido (correspondência modelo Bosch)			
Material		BiM	
Material a trabalhar		Extra longa	
Chapas		Extra longa	
Tubos, perfis	< 3,0 mm	■	■
	< 8,0 mm	■	■
	> 8,0 mm	■	■
Trabalhos de demolição e reconstrução	< 100 mm	■	■
	< 175 mm	■	■
	< 250 mm	■	■

Madeira + Metal

Nº pedido (correspondência modelo Bosch)			
Material		BiM (631125000 HCS)	
Material a trabalhar		Extra longa	
Madeira, contraplacados e aglomerados	< 100 mm	■	■
	< 175 mm	■	■
	< 250 mm	■	■
Madeira com pregos/reforço em metal	< 100 mm	■	■
	< 175 mm	■	■
	< 250 mm	■	■
Chapas	< 3,0 mm	■	■
	< 8,0 mm	■	■
	> 8,0 mm	■	■
Tubos/perfis	< 100 mm	■	■
	< 175 mm	■	■
	< 250 mm	■	■
Plásticos/caixilhos de janelas	< 100 mm	■	■
	< 175 mm	■	■
	< 250 mm	■	■
Reparações paletes	-	■	■
Trabalhos demolição e renovação	-	■	■
Nº pedido (correspondência modelo Bosch)			
Material		BiM	
Material a trabalhar		Extra espessa, robusta, curta	
Chapas		Extra espessa, robusta, longa	
Tubos, perfis	< 3,0 mm	■	■
	< 8,0 mm	■	■
	> 8,0 mm	■	■
Trabalhos de demolição e reconstrução	< 100 mm	■	■
	< 175 mm	■	■
	< 250 mm	■	■
Nº pedido (correspondência modelo Bosch)			
Material		BiM	
Material a trabalhar		Extra longa	
Chapas		Extra longa	
Tubos, perfis	< 3,0 mm	■	■
	< 8,0 mm	■	■
	> 8,0 mm	■	■
Trabalhos de demolição e reconstrução	< 100 mm	■	■
	< 175 mm	■	■
	< 250 mm	■	■
Nº pedido (correspondência modelo Bosch)			
Material		HM	
Material a trabalhar		Dentes progressivos universal	
Chapas		Dentes progressivos universal	
Tubos, perfis	< 3,0 mm	■	■
	< 8,0 mm	■	■
	> 8,0 mm	■	■
Trabalhos de demolição e reconstrução	< 100 mm	■	■
	< 175 mm	■	■
	< 250 mm	■	■

Madeira

»demolition metal«		631992000 (S 920 CF)	Extra espessa, robusta	BiM	628258000 (S 1136 BEF)	Reta, cortes precisos e limpos, elevada durabilidade	BiM	631914000 (S 123 XF)	Universal
		631993000 (S 1120 CF)	Extra espessa, robusta		628269000 (S 1136 CHF)	Reta, cortes muito rápidos e precisos, elevada durabilidade			
»heavy Premium metal«									
»Universal metal«									
»metal duro metal«		628556000 (S 522 EF)	Reta, cortes precisos	HM	628557000 (S 1155 CHM)	Muito elevada durabilidade			

Nº pedido (correspondência modelo Bosch)		628241000 (S 617 K)	Para cortes curvos, rápidos e grosseiros	HCS	628242000 (S 1617 K)	Extra longa, rápida, grossa	HCS	631470000 (S 644 D)	Para cortes de imersão
Material					628244000 (S 1111 K)	Rápida, grossa		631472000 (S 1344 D)	Extra longa
Material a trabalhar								631488000 (S 1531 L)	
Madeira (seca), contraplacados e aglomerados		< 100 mm	»Fast madeira«						»Universal madeira«
		< 190 mm							
		< 250 mm							
Madeira (húmida), lenha, poda		< 100 mm							
		< 190 mm							
		< 250 mm							
Plásticos		< 100 mm							
		< 190 mm							
		< 250 mm							

Aplicações especiais

Nº pedido (correspondência modelo Bosch)		631817000 (S 518 EHM)	HM						
Material									
Material a trabalhar									
Aço inoxidável		2-4 mm							
Plásticos, plást. reforçados c/fibra de vidro		-							
Cartão, esferovite, materiais de isolamento		-							
Gesso cartonado		-							
Tubos em aço fundido		< Ø 6"							
Tijolo maciço		< 100 mm							
		< 250 mm							
		< 350 mm							
Betão, fibrocimento		< 100 mm							
		< 250 mm							
		< 350 mm							
Alvenaria, tijolo, betão poroso, arenito calcário, painéis compostos em cimento		< 150 mm							
		< 215 mm							
		< 365 mm							

Legenda

- *Dentes progressivos = Passo dos dentes ascendente Adequado para materiais finos e grossos.
- Espec. adequado □ Adequado com restrições

17

18

19

20

21

22

23

24

25

26

27

28

29

30

31

32

- Ampla gama de lâminas de serras de sabre
- A lâmina de serra certa para todas as aplicações
- Subcategorias concisas: encontre a lâmina de serra certa rapidamente
- Estrutura clara graças ao sistema de codificação por cores

Caraterísticas das lâminas de serras de sabre Metabo

Sistema de codificação por cores

A cor indica qual a lâmina de serra mais adequada para cada tipo de material.

metal		Metal
madeira + metal		Madeira com pregos / elementos metálicos
madeira		Madeira
metal duro		Metal duro: tecnologia inovadora de metal duro para excelente vida útil, para trabalhos exigentes em madeira e madeira com pregos/elementos de metal e cortes retos em metal, por ex. aço de elevada resistência, aço fundido
expert		Aplicações especiais no setor de construção e renovação
expert metal duro		Aplicações especiais no setor de construção e renovação Vida útil muito longa graças à tira de metal duro, dentes em metal duro soldados ou montagem de metal duro

Linhas de aplicação

metal	madeira + metal	madeira	materiais construção /expert para
»flexible metal«	»flexible wood+metal«	»fast wood«	»expert inox«*
»flexible fast metal«	»demolition wood+metal«	»precision wood«	»expert cast iron«*
»demolition metal«	»heavy wood+metal«	»universal wood«	»expert cast iron premium«**
»heavy metal«	»universal wood+metal«		»expert fiber plaster«*
»heavy metal premium«	»carbide wood+metal«		»expert brick«*
»universal metal«			»expert plaster«
»carbide metal«			»expert fibre insulation«
			»expert soft materials«

*carbide **RD

Material da lâmina de aço/dentes da lâmina da serra

HCS	Aço carbono: para madeira macia, placas de fibra dura, plásticos
HSS	Aço para cortes rápidos de elevada qualidade: Adequada para metal, alumínio
BiM	Bimetal: liga especialmente flexível em HCS e HSS. As lâminas de serra têm uma vida útil muito mais longa que as HCS e HSS, particularmente no que se refere ao risco de quebra da haste
HM/CT	Metal duro: tecnologia inovadora de metal duro para excelente vida útil Tira de metal duro ou montagem de metal duro para maior durabilidade
RD	Revestimento diamantado para uma vida útil mais longa em aplicações especiais, por ex: cortes em tubos fundidos (também com revestimento de cimento), plásticos reforçados com fibra de vidro, epóxi e materiais muito abrasivos



Dentes fresados, corte livre inclinado
Corte relativamente irregular, avanço rápido em madeira dura e macia, alumínio, metais não ferrosos e plásticos.

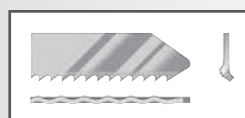

Dentes fresados, corte livre ondulado
Corte preciso com condução da máquina em linha reta, em madeira dura e macia, alumínio, metais não ferrosos e plásticos



Dentes retificados, corte livre inclinado
Corte rápido em madeira dura e macia



Dentes retificados, corte livre
Corte mais fino e preciso em madeira e plásticos

Forma da haste

As lâminas de serras de sabre da Metabo são fornecidas com haste universal e adaptam-se às serras de sabre de todos os fabricantes mais conhecidos.



metabo







demolition wood + metal

631926000
BiM

Lâminas para serra de sabre com haste universal de 1/2"

Lâminas de serras de sabre "Flexible metal"

- Inquebráveis, flexíveis, < 1,0 mm de espessura

Versão	Versão do material	Comprimento total mm	Espessura mm	Passo dos dentes	Corresp. modelo Bosch	Unid. por embalagem	Nº pedido	Preço
 flexible metal								
Chapas de 1-3 mm, perfis de 5-100 mm								
Fresada, dentes ondulados	BiM	150	0,9	1 mm/ 24 TPI	S 918 AF	2	631129000*	6,10 €
 flexible metal								
Chapas de 2-8 mm, perfis de 10-100 mm								
Fresada, dentes ondulados	BiM	150	0,9	1,8 mm/ 14 TPI	S 918 BF	2	631130000*	6,10 €
 flexible metal								
Chapas de 0,7-3 mm, perfis de Ø 0,5-100 mm, perfis de 0,5-100 mm								
Fresada, dentes inclinados	BiM	150	0,9	1,4 mm/ 18 TPI	S 922 EF	2	631080000*	8,70 €
						5	631454000*	17,90 €
						25	628251000*	79,00 €
 flexible metal								
Chapas de 1,5-4 mm, perfis de Ø 5-175 mm, perfis de 5-175 mm, para cortes nivelados								
Fresada, dentes inclinados	BiM	225	0,9	1,4 mm/ 18 TPI	S 1122 EF	2	631095000*	11,30 €
						5	631493000*	28,00 €
						25	628252000*	132,00 €
 flexible metal								
Chapas de 3-8 mm, tubos, perfis de Ø 10-100 mm								
Fresada, dentes inclinados	BiM	150	0,9	1,8 mm/ 14 TPI	S 922 BF	2	631093000*	8,70 €
						5	631491000*	17,90 €
						25	628253000*	79,00 €
						100	625491000	294,00 €
 flexible metal								
Chapas de 3-8 mm, tubos, perfis de Ø 10-175 mm, cortes nivelados								
Fresada, dentes inclinados	BiM	225	0,9	1,8 mm/ 14 TPI	S 1122 BF	2	631096000*	13,50 €
						5	631494000*	28,00 €
						25	628254000*	132,00 €
						100	625492000	457,00 €
 flexible metal								
Chapas de 3-8 mm, perfis								
Fresada, dentes inclinados	BiM	100	0,9	2 mm/ 14 TPI	S 522 BF	5	628267000*	14,70 €
 flexible metal								
Chapas de 0,7-3 mm, perfis								
Fresada, dentes inclinados	BiM	100	0,9	1,4 mm/ 18 TPI	S 522 EF	5	628268000*	14,70 €

*Embalagem self-service



Lâminas de serras de sabre "Flexible fast metal"

- O formato curvado da lâmina apoia na perfeição o movimento orbital da serra de sabre, proporcionando a melhor transmissão de força possível
- Velocidade de corte 30% mais rápida em comparação com lâminas de serra retas
- Mais cortes - menos substituições de lâminas: durabilidade da lâmina de serra até 25% mais longa

Versão	Versão do material	Comprimento total mm	Espessura mm	Passo dos dentes	Corresp. modelo Bosch	Unid. por embalagem	Nº pedido	Preço
								
Chapas 1,5-4 mm, perfis Ø 0,5-100 mm, tubos, para cortes rápidos, metal								
	BiM	150	0,9	1,4 mm/18 TPI	-	5 NOVO	626566000*	17,10 €
								
Chapas 1,5-4 mm, perfis Ø 0,5-100 mm, tubos, para cortes rápidos, metal								
	BiM	225	0,9	1,4 mm/18 TPI	-	5 NOVO	626567000*	25,90 €
								
Chapas 3-8 mm, perfis Ø 0,5-100 mm, tubos, para cortes rápidos, metal								
	BiM	150	0,9	1,8 mm/14 TPI	-	5 NOVO	626568000*	17,10 €
								
Chapas 3-8 mm, perfis Ø 0,5-100 mm, tubos, para cortes rápidos, metal								
	BiM	225	0,9	1,8 mm/14 TPI	-	5 NOVO	626569000*	25,90 €

Lâminas de serras de sabre "Demolition metal"

- Especialmente adequada para trabalhos de demolição de metal
- Elevada estabilidade e robustez graças à elevada espessura da lâmina de serra (1,6 mm)



Versão	Versão do material	Comprimento total mm	Espessura mm	Passo dos dentes	Corresp. modelo Bosch	Unid. por embalagem	Nº pedido	Preço
								
Chapas de 4-10 mm, tubos e perfis de Ø 20-100 mm; para corte de tubos, trabalhos de demolição e renovação, vidro								
Fresada, dentes inclinados	BiM	150	1,6	2,5+3,2 mm / 8+10 TPI	S 920 CF	5	631992000*	34,00 €
								
Chapas de 4-10 mm, tubos e perfis de Ø 20-175 mm; para corte de tubos, trabalhos de demolição e renovação, vidro								
Fresada, dentes inclinados	BiM	225	1,6	2,5+3,2 mm / 8+10 TPI	S 1120 CF	5	631993000*	48,90 €

Lâminas de serras de sabre "Heavy metal"

- Estáveis, precisas, para aplicações exigentes, lâminas para serra de sabre > 1,0 mm de espessura

Versão	Versão do material	Comprimento total mm	Espessura mm	Passo dos dentes	Corresp. modelo Bosch	Unid. por embalagem	Nº pedido	Preço
								
Chapas de 2-12 mm, tubos, perfis de Ø 10-100 mm								
Fresada, dentes inclinados	BiM	150	1,25	1,8/2,6 mm/10/14 TPI	S 925 VF	5	628260000*	25,20 €
								
Chapas de 2-12 mm, tubos, perfis de Ø 10-150 mm								
Fresada, dentes inclinados	BiM	200	1,25	1,8/2,6 mm/10/14 TPI	S 1025 VF	5	631991000*	27,40 €
								
Chapas de 2-12 mm, tubos, perfis de Ø 10-175 mm								
Fresada, dentes inclinados	BiM	225	1,25	1,8/2,6 mm/10/14 TPI	S 1125 VF	5	628261000*	30,70 €
						25	628262000*	145,00 €
								
Chapas de 2-12 mm, tubos, perfis de Ø 10-250 mm								
Fresada, dentes inclinados	BiM	300	1,25	1,8/2,6 mm/10/14 TPI	S 1225 VF	5	628263000*	32,90 €

*Embalagem self-service

Versão	Versão do material	Comprimento total mm	Espessura mm	Passo dos dentes	Corresp. modelo Bosch	Unid. por embalagem	Nº pedido	Preço
								
Chapas de 2-8 mm, tubos, perfis de Ø 10-150 mm								
Fresada, dentes inclinados	BiM	200	1,25	1,8 mm/ 14 TPI	S 1025 BF	5	631909000*	27,40 €
								
Chapas de 3-8 mm, tubos e perfis de Ø 20-100 mm; para corte de tubos, trabalhos de demolição e renovação, cortes retos, precisos e particularmente limpos								
Fresada, dentes inclinados	BiM	150	1,1	1,4+ 1,8 mm/14+18 TPI	S 926 BEF	5	628255000*	23,10 €
								
Chapas de 3-8 mm, tubos e perfis de Ø 20-175 mm; para corte de tubos, trabalhos de demolição e renovação, cortes retos, precisos e particularmente limpos								
Fresada, dentes inclinados	BiM	225	1,1	1,4+1,8 mm/ 14+18 TPI	S 1126 BEF	5	628256000*	30,70 €
								
Chapas de 4-10 mm, tubos e perfis de Ø 20-100 mm; para corte de tubos, trabalhos de demolição e renovação, cortes retos, precisos e rápidos								
Fresada, dentes inclinados	BiM	150	1,1	2,5+3,2 mm/ 8+10 TPI	S 926 CHF	5	628257000*	23,10 €
								
Chapas de 4-10 mm, tubos e perfis de Ø 20-175 mm; para corte de tubos, trabalhos de demolição e renovação, cortes retos, precisos e rápidos								
Fresada, dentes inclinados	BiM	225	1,1	2,5+ 3,2 mm/ 8+10 TPI	S 1126 CHF	5	631989000*	30,70 €

17

18

19



20

21

Lâminas de serras de sabre "Heavy Premium metal"

- Elevada velocidade de corte e durabilidade máxima graças aos dentes exclusivos, muito agressivos e robustos

22

Versão	Versão do material	Comprimento total mm	Espessura mm	Passo dos dentes	Corresp. modelo Bosch	Unid. por embalagem	Nº pedido	Preço
								
Chapas de 3-8 mm, tubos e perfis de Ø 20-175 mm; para corte de tubos, cortes retos, precisos e particularmente limpos, com vida útil extremamente longa								
Fresada, dentes inclinados	BiM	225	0,9	1,4+1,8 mm / 14+18 TPI	S 1136 BEF	2	628258000*	19,40 €
								
Chapas de 4-10 mm, tubos e perfis de Ø 20-175 mm; para corte de tubos, cortes retos, precisos e rápidos, com vida útil extremamente longa								
Fresada, dentes inclinados	BiM	225	1,1	2,5+3,2 mm / 8+10 TPI	S 1136 CHF	2	628269000*	19,40 €

23

24

25

26

Lâminas de serras de sabre "Universal metal"

- Universal e rápida em materiais finos ou espessos

27

Versão	Versão do material	Comprimento total mm	Espessura mm	Passo dos dentes	Corresp. modelo Bosch	Unid. por embalagem	Nº pedido	Preço
								
Chapas de 1-8 mm, perfis de Ø 5-100 mm								
Fresada, dentes inclinados	BiM	150	0,9	1,8-3,2 mm/8-14 TPI/ Progressivo	S 123 XF	2	631911000*	10,70 €
						5	631914000*	24,40 €

28

29



30

31

32

Lâminas de serras de sabre "Metal duro metal"

- Dentes em metal duro soldados individualmente para uma durabilidade excelente
- Para cortes precisos e retos em metal, por ex. aço altamente resistente, aço fundido/ferro fundido
- Durabilidade 20x mais elevada em comparação com lâminas de serra bimetálicas

Versão	Versão do material	Comprimento total mm	Espessura mm	Passo dos dentes	Corresp. modelo Bosch	Unid. por embalagem	Nº pedido	Preço
 Pastilhado a metal duro	HM	150	1,25	3 mm/8 TPI	S 955 CHM	1 NOVO	626556000*	18,00 €
 Pastilhado a metal duro	HM	225	1,25	3 mm/8 TPI	S 1155 CHM	1 NOVO	626557000*	24,50 €

Lâminas de serras de sabre "Flexible madeira + metal"



- Inquebráveis, flexíveis, lâminas para serra de sabre < 1,0 mm de espessura

Versão	Versão do material	Comprimento total mm	Espessura mm	Passo dos dentes	Corresp. modelo Bosch	Unid. por embalagem	Nº pedido	Preço
 Madeira, madeira com pregos, metais não ferrosos, plásticos	HCS	300	0,9	2,5 mm/ 10 TPI	S 1211 H	2	631125000*	9,10 €
 Madeira, madeira com pregos, metal de Ø 5-100 mm, chapas, tubos, perfis de 3-10 mm, plásticos de 3-100 mm	BiM	150	0,9	1,8-2,6 mm/ 10-14 TPI	S 922 VF	2	631094000*	8,70 €
						5	631492000*	17,90 €
						25	628246000*	79,00 €
 Madeira, madeira com pregos, metal de Ø 5-175 mm, chapas, tubos, perfis de 3-10 mm, plásticos de 3-175 mm	BiM	225	0,9	1,8-2,6 mm/ 10-14 TPI	S 1122 VF	2	631097000*	13,50 €
						5	631495000*	28,00 €
						25	628247000*	132,00 €
						100	625494000	457,00 €
 Madeira, madeira com pregos, metal de Ø 5-250 mm, chapas, tubos, perfis de 3-10 mm, plásticos de 3-250 mm	BiM	300	0,9	1,8-2,6 mm/ 10-14 TPI	S 1222 VF	2	631098000*	15,40 €
						5	631407000*	32,20 €
						25	628248000*	145,00 €
 Madeira, madeira com pregos, metal de Ø 5-150 mm, paletes, chapas, tubos, perfis de 3-12 mm, plásticos de 3-150 mm	BiM	200	0,9	2,5 mm/ 10 TPI	S 1022 HF	5	631932000*	21,10 €
						200	625497000	690,00 €
 Madeira, madeira com pregos, plásticos, contraplacados e aglomerados	BiM	100	0,9	4,0 mm/6 TPI	S 511 DF	5	628265000*	17,10 €
 Madeira, metal, plástico	BiM	100	0,9	1,4 /1,8 mm/14/18 TPI	S 522 BEF	5	628266000*	17,10 €

*Embalagem self-service

Lâminas de serras de sabre "Demolition madeira + metal"

- Especialmente adequada para trabalhos de demolição em madeira com elementos em aço ou pregos
- Elevada estabilidade e robustez graças à elevada espessura da lâmina de serra (1,6 mm)

Versão	Versão do material	Comprimento total mm	Espessura mm	Passo dos dentes	Corresp. modelo Bosch	Unid. por embalagem	Nº pedido	Preço
								
Madeira, madeira com pregos, reforços em metal de Ø 10-100 mm, plásticos, para trabalhos de demolição e renovação								
Fresada, dentes inclinados	BiM	150	1,6	4,3 mm/ 6 TPI	S 610 DF	5	631925000*	25,00 €
								
Madeira, madeira com pregos, reforços em metal de Ø 10-175 mm, plásticos, para trabalhos de demolição e renovação								
Fresada, dentes inclinados	BiM	225	1,6	4,3 mm/ 6 TPI	S 1110 DF	5	631926000*	43,20 €

Lâminas de serras de sabre "Heavy madeira + metal"

- Rápidas e estáveis, para trabalhos difíceis, lâminas para serra de sabre > 1,0 mm de espessura

Versão	Versão do material	Comprimento total mm	Espessura mm	Passo dos dentes	Corresp. modelo Bosch	Unid. por embalagem	Nº pedido	Preço
								
Madeira de 10-100 mm, madeira com pregos, plásticos, caixilhos de janelas, especial para cortes de imersão								
Fresada, dentes inclinados	BiM	150	1,25	3,2/5,1 mm/5/8 TPI	S 611VF	5	631984000*	19,30 €
						25	628250000*	88,00 €
						100	628259000*	269,00 €
								
Madeira, madeira com pregos, plásticos, contraplacados e aglomerados de 10-175 mm								
Fresada, dentes inclinados	BiM	225	1,25	3,2/5,1 mm/5/8 TPI	S 1111 VF	5	631986000*	27,30 €
								
Madeira, madeira com pregos, plásticos, contraplacados e aglomerados de 10-250 mm								
Fresada, dentes inclinados	BiM	300	1,25	3,2/5,1 mm/5/8 TPI	S 1411 VF	5	631987000*	31,60 €



Lâminas de serras de sabre "Universal madeira + metal"

- Universal e rápida em todos os materiais

Versão	Versão do material	Comprimento total mm	Espessura mm	Passo dos dentes	Corresp. ao modelo Bosch	Unid. por embalagem	Nº pedido	Preço
								
Madeira, madeira com pregos, metal de Ø 5-150 mm, chapas, tubos, perfis de 3-18 mm, plásticos de 5-150 mm								
Fresada, dentes inclinados	BiM	200	1,25	2,1-4,3 mm/6-12 TPI/ Progressivo	S 3456 XF	2	631912000*	15,70 €
						5	631915000*	37,40 €



Lâminas de serras de sabre "Metal duro madeira + metal"

- Dentes em metal duro soldados individualmente para uma durabilidade excelente
- Ideal para os trabalhos de demolição mais exigentes, por ex. de madeira com pregos ou elementos metálicos
- Durabilidade 20x mais elevada em comparação com lâminas de serra bimetálicas

Versão	Versão do material	Comprimento total mm	Espessura mm	Passo dos dentes	Corresp. ao modelo Bosch	Unid. por embalagem	Nº pedido	Preço
								
Pastilhado a metal duro	HM	150	1,25	3-4 mm/6-8 TPI	S 956 XHM	1 NOVO	626559000*	15,70 €
								
Pastilhado a metal duro	HM	225	1,25	3-4 mm/6-8 TPI	S 1156 XHM	1 NOVO	626560000*	21,30 €

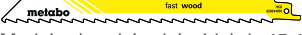

Lâminas de serras de sabre "Fast madeira"

- Para aplicações grosseiras na construção civil e jardinagem

Versão	Versão do material	Comprimento total mm	Espessura mm	Passo dos dentes	Corresp. modelo Bosch	Unid. por embalagem	Nº pedido	Preço
								
Madeira (também húmida) de 6-100 mm, poda, para cortes rápidos e grosseiros, especial para cortes curvos								
Fresada, dentes inclinados	HCS	150	1,25	8,5 mm/ 3 TPI	S 617 K	5	628241000*	21,10 €
								
Madeira (também húmida) de 10-250 mm, poda, para cortes rápidos e grosseiros								
Fresada, dentes inclinados	HCS	300	1,25	8,5 mm/ 3 TPI	S 1617 K	5	628242000*	28,30 €
								
Madeira (também húmida) de 15-190 mm, lenha, para cortes rápidos e grosseiros								
Fresada, dentes inclinados	HCS	225	1,25	8,5 mm/ 3 TPI	S 1111 K	5	628244000*	24,20 €

Lâminas de serras de sabre "Precision madeira"

- Para aplicações profissionais em construção civil e jardinagem

Versão	Versão do material	Comprimento total mm	Espessura mm	Passo dos dentes	Corresp. modelo Bosch	Unid. por embalagem	Nº pedido	Preço
								
Madeira de 6-100 mm, contraplacados e aglomerados de 6-60 mm, plásticos, especial para cortes de imersão								
Retificada, dentes inclinados	HCS	150	1,25	4,0 mm/ 6 TPI	S 644 D	2	631120000*	7,00 €
						5	631470000*	13,50 €
						100	631458000*	210,00 €
								
Madeira de 10-250 mm, contraplacados e aglomerados de 10-100 mm, plásticos								
Retificada, dentes inclinados	HCS	300	1,25	4,0 mm/ 6 TPI	S 1344 D	2	631122000*	10,60 €
						5	631472000*	24,30 €
								
Madeira (também húmida) 15-190 mm, lenha, poda								
Retificada, dentes inclinados, pastilhados	HCS	240	1,5	5,0 mm/ 5 TPI	S 1531 L	2	631139000*	12,50 €
						5	631488000*	29,40 €
						25	628245000*	132,00 €
								
Madeira (mesmo húmida) 15-100 mm, lenha 15-90 mm								
Retificada, dentes inclinados, pastilhados	HCS	240	1,5	8,5 mm/ 3 TPI	S 1542 K	2	631141000*	14,40 €
						5	631490000*	32,10 €

Lâminas de serras de sabre "Universal madeira"

- Universal e rápida em materiais finos ou espessos

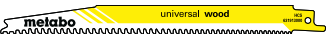
Versão	Versão do material	Comprimento total mm	Espessura mm	Passo dos dentes	Corresp. modelo Bosch	Unid. por embalagem	Nº pedido	Preço
								
Madeira (também húmida) de 6-150 mm, placas de 6-60 mm, contraplacado, plásticos, especial para cortes de imersão								
Retificada, dentes inclinados	HCS	200	1,25	2,5-4,3 mm/6-10 TPI/ Progressivo	S 2345 X	2	631910000*	14,40 €
						5	631913000*	34,50 €

Lâminas de serras de sabre "Expert Inox"

- Durabilidade e robustez extraordinárias graças aos dentes em metal duro
- Ideal para cortes em aço inoxidável graças aos dentes de lixagem fina em metal duro

Versão	Versão do material	Comprimento total mm	Espessura mm	Passo dos dentes	Corresp. modelo Bosch	Unid. por embalagem	Nº pedido	Preço
								
Chapas inoxidáveis (inox) 2-4 mm, perfis inoxidáveis 2-50 mm, plásticos (GfK)								
Retificada, dentes em metal duro	HM	115	1,25	1,4 mm/ 18 TPI	S 522 EHM	2	631817000*	29,60 €

Lâminas de serras de sabre "Expert cast iron"

- Durabilidade muito elevada graças ao revestimento pastilhado a metal duro (grão 30)
- Especialmente adequadas para a utilização em tubos em aço fundido, tijolo, plásticos reforçados a fibra de vidro e epóxi

Versão	Material finish	Comprimento total mm	Espessura mm	Passo dos dentes	Corresp. modelo Bosch	Unid. por embalagem	Nº pedido	Preço
								
Tubos em aço fundido Ø máx. 6", tijolo, plásticos (GfK)								
	Rev. metal duro	225	1,25	Grão 30	S 1130 Riff	2	631818000*	24,40 €

Lâminas de serras de sabre "Expert cast iron premium"

- Durabilidade extraordinária graças ao revestimento diamantado (grão 50)
- Especialmente adequadas para a utilização em tubos fundidos (mesmo com revestimento de cimento), plásticos reforçados a fibra de vidro, epóxi e materiais muito abrasivos

Versão	Versão do material	Comprimento total mm	Espessura mm	Passo dos dentes	Corresp. modelo Bosch	Unid. por embalagem	Nº pedido	Preço
								
Ferro fundido, tubos, metal, plásticos reforçados com fibra de vidro, GfK								
	RD, Revest.	200	1	Grain size 50	S 1050 RD	2	626565000*	36,10 €



Lâminas de serras de sabre "Expert fibre plaster"

- Dentes em metal duro soldados individualmente para uma durabilidade excelente
- Especialmente adequada para a utilização em betão poroso, tijolo, fibrocimento e plásticos reforçados a fibra de vidro

Versão	Versão do material	Comprimento total mm	Espessura mm	Passo dos dentes	Corresp. modelo Bosch	Unid. por embalagem	Nº pedido	Preço
								
Betão poroso 6-100 mm, tijolo 6-100 mm, fibrocimento, GfK								
Pastilhada a metal duro, dentes inclinados	HM	150	1,25	4,3 mm/ 6 TPI	S 641 HM	1	631137000*	24,50 €
								
Betão poroso, tijolo 10-250 mm, fibrocimento, GfK								
Pastilhada a metal duro, dentes inclinados	HM	300	1,5	8,5 mm/ 3 TPI	S 1241 HM	1	631146000*	32,10 €
								
Betão poroso, tijolo 20-350 mm, fibrocimento, GfK								
Pastilhada a metal duro, dentes inclinados	HM	400	1,5	12,7 mm/ 2 TPI	S 2041 HM	1	631819000*	42,50 €

Lâminas de serras de sabre "Expert brick"

- Dentes em metal duro soldados individualmente para uma durabilidade excelente
- Especialmente adequada para a utilização em alvenaria, tijolo, betão poroso e painéis compostos em cimento

Versão	Versão do material	Comprimento total mm	Espessura mm	Passo dos dentes	Corresp. modelo Bosch	Unid. por embalagem	Nº pedido	Preço
								
Alvenaria, tijolo, betão poroso, painéis compostos em cimento, para espessuras < 150 mm	HM	240	1,5	12,7 mm/ 2 TPI	S 1543 HM	1	631916000*	40,70 €
								
Alvenaria, tijolo, betão poroso, painéis compostos em cimento, para espessuras < 215 mm	HM	305	1,5	12,7 mm/ 2 TPI	S 1243 HM	1	631917000*	55,50 €
								
Alvenaria, tijolo, betão poroso, painéis compostos em cimento, para espessuras < 365 mm	HM	455	1,5	12,7 mm/ 2 TPI	S 2243 HM	1	631918000*	77,50 €

Lâminas de serras de sabre "Expert plaster"

- Adequadas para utilização em materiais especiais, como por exemplo gesso cartonado
- Cortes curvos sem lascas graças aos dentes de lixagem fina

Versão	Versão do material	Comprimento total mm	Espessura mm	Passo dos dentes	Corresp. modelo Bosch	Unid. por embalagem	Nº pedido	Preço
								
Gesso cartonado, para cortes precisos	BiM	100	0,9	4,2 mm/ 6 TPI	S 528 DF	5	628264000*	17,10 €
								
Gesso cartonado de 8-100 mm, para cortes precisos	BiM	150	1,25	4,3 mm/ 6 TPI	S 628 DF	5	631907000*	22,20 €

Lâminas de serras de sabre "Expert fibre insulation"

- Adequadas para utilização em materiais especiais como por ex. lã mineral, espumas (EPS/PUR), Styrodur, esferovite, couro, borracha, papel, alcatifa
- Cortes rápidos e limpos graças à lâmina de corte de serrilhado duplo

Versão	Versão do material	Comprimento total mm	Espessura mm	Passo dos dentes	Corresp. modelo Bosch	Unid. por embalagem	Nº pedido	Preço
								
Material isolante, borracha, cartão, esferovite, alcatifas	HCS	300	1,27	Blade edge	S 1213 AWP	NOVO	626563000*	29,10 €



Lâminas de serras de sabre "Expert soft materials"

- Adequadas para utilização em materiais especiais como por ex. lã mineral, espumas (EPS/PUR), Styrodur, esferovite, couro, borracha, papel, alcatifa
- Cortes rápidos e limpos graças à lâmina de corte de serrilhado duplo

Versão	Versão do material	Comprimento total mm	Espessura mm	Passo dos dentes	Corresp. modelo Bosch	Unid. por embalagem	Nº pedido	Preço
								
Cartão, esferovite, material de isolamento	HCS	150	1	Lâmina serrilhada	S 713 AW	2	631144000*	12,20 €





Lâminas de serra para madeira

- Cortes de imersão limpos em madeira
- Dentado convexo para fácil colocação e resultados de corte limpos
- Lâminas de serra de imersão com escala de profundidade com laser, para medições exatas

	Encabadouro	Material	Comprimento mm	Largura mm	Passo dos dentes	Unid. por embalagem	Nº pedido	Preço
Madeira macia	 STARLOCK	HCS	45	32	1,3 mm/20 TPI	1	626950000*	17,50 €
						5	626951000*	68,00 €
Placas revestidas, painéis de pavimento laminado, para cortes precisos	 STARLOCK	BiM	45	32	1,8 mm/14 TPI	1	626956000*	22,30 €
Madeira macia	 STARLOCK PLUS	HCS	60	32	1,4 mm/18 TPI	1 NOVO	626946000*	13,80 €

Lâminas de serra para madeira e metal



- Dentes bimetálicos de elevada qualidade, para uma vida útil longa e elevada precisão de corte
- Lâminas de serra de imersão com escala de profundidade com laser, para medições exatas

	Encabadouro	Material	Comp. mm	Largura mm	Diâmetro	Passo dos dentes	Unid. por embalagem	Nº pedido	Preço
Madeira macia, madeira dura, madeira com pregos, placas revestidas, plásticos	 STARLOCK	BiM	30	20	-	1,3 mm/20 TPI	1	626952000*	13,00 €
							5	626954000*	88,50 €
Madeira macia, madeira dura, madeira com pregos, placas revestidas, plásticos	 STARLOCK	BiM	45	32	-	1,3 mm/20 TPI	1	626953000*	22,30 €
							5	626954000*	88,50 €
Madeira macia, madeira dura, madeira com pregos, placas revestidas, plásticos	 STARLOCK	BiM	35	65	-	1,3 mm/20 TPI	1	626955000*	28,10 €
Madeira macia, madeira dura, madeira com pregos, placas revestidas, plásticos, perfis	 STARLOCK	BiM	-	-	85	1,3 mm/20 TPI	1	626960000*	38,10 €
Madeira macia, madeira dura, madeira com pregos, placas revestidas, plásticos	 STARLOCK PLUS	BiM	60	32		1,3 mm/20TPI	1 NOVO	626945000*	18,00 €

*Embalagem self-service

Lâminas de serra para metal

- Dentes de elevada qualidade para longa vida útil e elevada precisão de corte
- Lâminas de serra de imersão com escala de profundidade com laser, para medições exatas

	Encabadouro	Material	Comprimento mm	Largura mm	Passo dos dentes	Unid. por embalagem	Nº pedido	Preço
	Perfis em cobre, perfis em alumínio, materiais revestidos com metal não ferroso, pregos							
	STARLOCK	BiM	45	32	1,3 mm/20 TPI	1	626957000*	20,70 €
						5	626958000*	85,00 €
	Metal, aço inoxidável, parafusos e pregos endurecidos							
	STARLOCK	HM	35	32	1,3 mm/20 TPI	1	626959000*	38,50 €
	Metal, aço inoxidável, parafusos e pregos endurecidos							
	STARLOCK PLUS	HM	50	32	1,3 mm/20 TPI	1 NOVO	626948000*	31,20 €



Raspador

- Cortante HCS duradouro para utilização universal

	Encabadouro	Material	Comprimento mm	Largura mm	Passo dos dentes	Unid. por embalagem	Nº pedido	Preço
	Cola para azulejos, pisos em alcatifa, cola para alcatifas							
	STARLOCK		25	52		1	626961000*	13,60 €

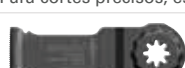

Acessórios para aplicações especiais "Expert"

- Revestimento em metal duro de elevada qualidade para desgaste elevado e longa vida útil

	Encabadouro	Material	Diâmetro mm	Passo dos dentes	Unidades por embalagem	Nº pedido	Preço
	Fresar juntas, massa de betume, cola para azulejos, cola para alcatifas						
	STARLOCK	revestimento pastilhado	85	Riff 30	1	626962000*	43,10 €
	Para cortes precisos, especial para cortes de imersão, Gfk, placas de fibra, gesso cartonado, metal, aço inoxidável						
	STARLOCK PLUS	HM		1,3 mm/20 TPI	1 NOVO	626947000*	40,00 €
	Para cortes retos, precisos e particularmente limpos, placas de fibra, Gfk, gesso cartonado, plásticos, placas em fibra de cimento						
	STARLOCK PLUS	revestimento pastilhado		Riff 40	1 NOVO	626949000*	29,90 €
	Massa de betume, cola para azulejos, cola para alcatifas, argamassa, remoção de madeira rugosa						
	STARLOCK	revestimento pastilhado	78	Riff 30	1	626963000*	36,10 €

*Embalagem self-service

Sortidos para Multitools

	Nº pedido	Preço
 <p>Conjunto para ladrilhadores</p> <ul style="list-style-type: none"> Conjunto versátil para azulejos, para trabalhos de renovação, como remover argamassa ou cola para azulejos, fresar juntas em azulejos de parede e tijoleiras de chão, fresar pequenos recortes em azulejos de parede macios Conjunto composto por: 1 lâmina de serra de segmentos de 85 mm em metal duro (azulejos), 1 base de lixar triangular de 78 mm em metal duro (azulejos), 1 espátula rígida de 52 mm HCS, 1 lâmina de serra de imersão de 32 mm bimetálica (metal) 	626419000*	71,00 €
 <p>Conjunto para renovação de interiores</p> <ul style="list-style-type: none"> Conjunto para renovação de interiores para trabalhos em soalhos e montagens versáteis, tais como cortar laminado/parquet, cortes longitudinais de caixilhos de portas, cortes de imersão em placas revestidas, madeira e entalhes em mobiliário Conjunto composto por: 1 lâmina de serra de imersão 32 mm HCS (madeira), 1 lâmina de serra de segmentos 85 mm bimetálica (madeira + metal), 1 espátula rígida 52 mm HCS, 1 lâmina de serra de imersão 32 mm bimetálica (metal) 	626420000*	52,50 €

17
18
19

Folhas de lixa autoaderentes para madeira e metal, série »profissional«



- Folha de lixa de elevada qualidade com revestimento semiaberto e grande capacidade de desbaste, para um resultado de trabalho homogêneo
- Para laminados, madeira maciça, poliéster, chapas de aço e de aço inoxidável, metais não ferrosos e metais de liga leve
- Para retificar as partes frontais e laterais de peças de mobiliário laminadas ou revestidas a película com arestas coladas, lixagem decorativa de chapas de aço inoxidável, retificação de arestas e cortes em chapa

	Dimensões mm	Grão	Unidades por embalagem	Nº pedido	Preço
	93 x 93	P 40	5	624940000*	4,74 €
	93 x 93	P 60	5	624941000*	4,35 €
	93 x 93	P 80	5	624942000*	4,20 €
	93 x 93	P 100	5	624943000*	4,07 €
	93 x 93	P 120	5	624944000*	4,07 €
	93 x 93	P 180	5	624945000*	2,73 €
	93 x 93	P 240	5	624946000*	2,73 €
	93 x 93	P 320	5	624947000*	2,73 €
	93 x 93	P 40	25	624980000	14,70 €
	93 x 93	P 60	25	624981000	13,50 €
	93 x 93	P 80	25	624982000	11,80 €
	93 x 93	P 100	25	624983000	10,70 €
	93 x 93	P 120	25	624984000	10,70 €
	93 x 93	P 180	25	624985000	10,70 €
	93 x 93	P 240	25	624986000	10,70 €
	93 x 93	P 320	25	624987000	10,70 €
	Sortido (10 x P 60, 10 x P 80, 5 x P 120)		25	624988000	17,10 €

20
21
22
23
24
25
26
27

Folhas de lixa autoaderentes para tintas e vernizes, série »profissional«



- Folha de lixa de elevada qualidade com revestimento semiaberto e grande capacidade de desbaste
- Especialmente adequadas para o processamento de tintas, vernizes de todo o tipo e betume
- Para destastar, limpar madeira laminada, madeira maciça, contraplacado e superfícies envernizadas e desbastar arestas de móveis laminados

	Dimensões mm	Grão	Unidades por embalagem	Nº pedido	Preço
	93 x 93	P 40	25	625681000	15,10 €
	93 x 93	P 60	25	625682000	13,10 €
	93 x 93	P 80	25	625683000	12,20 €
	93 x 93	P 120	25	625685000	11,50 €
	93 x 93	P 180	25	625686000	11,50 €
	93 x 93	P 240	25	625687000	11,50 €
	93 x 93	P 320	25	625688000	11,50 €

28
29
30
31
32

*Embalagem self-service



Tela de lixar autoaderente, corindo



- Para estruturar madeira (look rústico), desenferujar metal e polimento de vernizes (acetinar)

Grão	Nº pedido	Preço
P 100	624958000*	5,40 €
P 280	624959000*	3,73 €

Outros acessórios para Multitools

	Nº pedido	Preço
 <p>Base de lixar triangular</p> <ul style="list-style-type: none"> ■ Base de lixar perfurada com fixação autoaderente ■ Substituição rápida e simples das folhas de lixa ■ Para Multitool. Medida de canto a canto: 93 mm ■ Compatível com OIS 	626421000*	17,70 €
 <p>Base de lixar triangular "Starlock"</p> <ul style="list-style-type: none"> ■ Trabalhar com poeiras reduzidas graças à abertura especial de extração ■ Substituição rápida e simples das folhas de lixa ■ Para Multitool. Medida de canto a canto: 93 mm <p>NOVO</p> <p>STARLOCK</p>	626944000*	13,80 €

Acessórios adicionais para Multitools

	Nº pedido	Preço
 <p>Limitador de profundidade + casquilho de aspiração para MT 18 LTX BL QSL</p> <ul style="list-style-type: none"> ■ Limitador de profundidade para uma profundidade de trabalho precisa e para trabalhar junto a extremidades: montagem simples e rápida, ângulo ajustável ■ Casquilho de aspiração para a extração de poeiras: pode ser utilizado em ambos os lados da máquina <p>NOVO</p>	626943000*	27,60 €

Fitas de serra

Fitas de serra para madeira e plástico



A2 **Dente inclinado para raios pequenos**
Madeira, plástico (necessita de dispositivo para cortes finos)



A4 **Dente inclinado para cortes curvos**
Madeira, plástico



A6 **Dente de gancho para cortes universais**
Madeira, plástico



A6 **Dente de gancho para cortes retos**
Madeira, plástico



A6 **Dente de gancho para cortes retos**
Madeira, plástico



A18 **Dente de gancho para cortes retos**
Lenha

Fitas de serra para metal e materiais esponjosos



A2 **Dente escareador para cortes universais**
Alumínio, cobre, latão, materiais de espuma

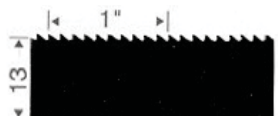

14TPI **14/18 TPI** **18TPI** **Dente escareador para cortes universais**
Alumínio, cobre, latão, aço

Designação das fitas de serra

Exemplo:

Dentes temp. ind. 2240 x 6 x 0,5/A – 4 (14 TPI)

2240 = comprimento mm

6 = largura mm

0,5 = espessura mm

A – 4 = distância entre dentes mm

14 TPI = A2 = nº dentes por unid. em polegadas

1,3 TPI = A18 = nº dentes por unid. em polegadas

Dentes temp. ind. = dentes reforçados por indução
Aço carbono com dentes reforçados por indução para longa duração e maior rentabilidade

17

18

19

20

21

22

23

24

25

26

27

28

29

30

31

32

Fitas de serra para madeira e plástico



- Aço carbono com dentes reforçados por indução
- Elevada durabilidade

Dimensões mm	Passo dos dentes	Aplicações	Adequada para	N.º pedido	Preço
1.505 x 6 x 0,36	A4 dente inclinado	Madeira, plásticos, alumínio, espec. adequada p/ cortes curvos	BS 230 até 2001	0909040817*	30,00 €
1.505 x 12 x 0,36	A6 dente gancho	Madeira, plásticos, alumínio	BS 230 até 2001	0909040825*	31,90 €
1.712 x 6 x 0,36	A4 dente inclinado	Madeira, plásticos, alumínio, espec. adequada p/ cortes curvos	BAS 260 Swift	0909057175*	41,20 €
1.712 x 12 x 0,36	A6 dente gancho	Madeira, plásticos, alumínio	BAS 260 Swift	0909057183*	41,20 €
1.810 x 6 x 0,35	A4 dente inclinado	Para cortes curvos, madeira e seus derivados, plásticos	BS 5370, BS 5378	627641000*	29,00 €
1.810 x 10 x 0,35	A6 dente de gancho	Para cortes arqueados com raio maior, madeira e seus derivados, plásticos	BS 5370, BS 5378	627642000*	27,80 €
1.810 x 13 x 0,35	A6 dente de gancho	Para cortes longos e retos, madeira e seus derivados, plásticos	BS 5370, BS 5378	627643000*	28,20 €
2.225 x 3 x 0,65	A2 dente inclinado	Madeira, plásticos, especialmente adequada para cortes curvos com o dispositivo de corte de precisão	BAS 380	0909060257*	32,30 €
2.225 x 6 x 0,36	A4 dente inclinado	Madeira, plásticos, especialmente adequada p/cortes curvos	BAS 380	0909060265*	31,10 €
2.225 x 9 x 0,36	A6 dente gancho	Madeira, plásticos	BAS 380	0909060273*	31,10 €
2.225 x 13 x 0,36	A6 dente gancho	Madeira, plásticos, para cortes retos limpos	BAS 380	0909060281*	32,60 €
2.230 x 3,5 x 0,65	A2 dente inclinado	Para cortes curvos, madeira e seus derivados, plásticos	Bs 0633	630852000*	35,20 €
2.230 x 6 x 0,65	A4 dente inclinado	Para cortes longos e retos, cortes curvos com raio maior, madeira e seus derivados, plásticos	Bs 0633	630850000*	34,60 €
2.230 x 12,5 x 0,65	A6 dente de gancho	Para cortes longos e retos, madeira e seus derivados, plásticos	Bs 0633	630851000*	36,70 €
2.230 x 15 x 0,8	A6 dente de gancho	Para cortes longos e retos, madeira e seus derivados, plásticos	Bs 0633	630855000*	40,70 €
2.240 x 6 x 0,5	A4 dente inclinado	Madeira, plásticos, especialmente adequada p/cortes curvos	BAS 317 Precision	0909029252*	41,20 €
2.240 x 12 x 0,5	A6 dente gancho	Madeira, plásticos	BAS 317 Precision	0909029244*	41,20 €
2.240 x 15 x 0,5	A6 dente gancho	Madeira, plásticos, para cortes retos limpos	BAS 317 Precision	0909029260*	44,80 €
2.240 x 15 x 0,5	A2 dente escareador	Madeira, plásticos, alumínio	BAS 317 Precision	0909029279*	44,80 €
3.380 x 6 x 0,5	A4 dente inclinado	Madeira, plásticos, especialmente adequada p/cortes curvos	BAS 505 G, BAS 505 Precision	0909029180*	ND
3.380 x 15 x 0,5	A6 dente gancho	Madeira, plásticos	BAS 505 G, BAS 505 Precision	0909029171*	57,00 €
3.380 x 25 x 0,5	A6 dente gancho	Madeira, plásticos, para cortes retos limpos	BAS 505 G, BAS 505 Precision	0909000416*	53,50 €
3.380 x 25 x 0,5	A18 dente gancho	Madeira, lenha	BAS 505 G, BAS 505 Precision	0909000424*	53,50 €
3.380 x 15 x 0,5	A2 dente escareador	Madeira, plásticos	BAS 505 G, BAS 505 Precision	0909029210*	60,50 €

Fitas de serra para metal



- Aço carbono com dentes reforçados por indução
- Elevada durabilidade

Dimensões mm	Passo dos dentes	Aplicações	Adequada para	N.º pedido	Preço
835 x 13 x 0,5	14 TPI	Metal, perfis, plásticos, materiais esponjosos	MBS 18 LTX 2.5	626427000	32,90 €
835 x 13 x 0,5	18 TPI	Metal, perfis, plásticos, materiais esponjosos	MBS 18 LTX 2.5	626428000	32,90 €
835 x 13 x 0,5	14/18 TPI	Metal, perfis, plásticos, materiais esponjosos	MBS 18 LTX 2.5	626429000	32,90 €
1.067 x 5 x 0,65	A2 dente escareador	Metais não ferrosos, plásticos, alumínio, madeira	BS 150 E até 1998	0909052939*	26,90 €
1.505 x 12 x 0,36	A2 dente escareador	Metais não ferrosos, plásticos, madeira	BS 230 até 2001	0909040841*	31,90 €
1.712 x 12 x 0,36	A2 dente escareador	Metais não ferrosos, plásticos, alumínio, madeira	BAS 260 Swift	0909057191*	41,20 €
1.810 x 6 x 0,35	24 TPI	Para cortes retos precisos, alumínio, perfis de alumínio, metais não ferrosos	BS 5370, BS 5378	627644000*	28,50 €
2.230 x 3 x 0,65	18 TPI	Perfis, chapa de aço	Bs 0633	630853000*	22,50 €
2.230 x 10 x 0,65	4 TPI	Alumínio, metais não ferrosos	Bs 0633	630854000*	35,80 €
2.230 x 13 x 0,65	14 TPI	Metal	Bs 0633	630858000*	75,00 €
3.380 x 13 x 0,65	14 TPI	Materiais revestidos a metais não ferrosos, plásticos	BAS 505 G	0909029228*	60,50 €

*Embalagem self-service

Cavalete



Cavalete UMS

- Para uma altura de trabalho ideal e elevada estabilidade
- Rebatível, para facilidade de transporte
- Compensação da altura através de base ajustável
- Completamente montado

Altura da mesa de trabalho: 83 cm
 Peso: 12 kg
 Capacidade de carga máxima: 250 kg
 Superfície de apoio 57 x 60 cm
 Adequado para: KS 216 M Lasercut, KGS 216 M, KGS 254 M, KGS 216 Plus, KGS 254 Plus / KGS 254 I Plus, KGS 315 Plus, KS 254 Plus, KS 305 Plus, KS 305 M, KGT 300, KGT 305 M, BAS 260 Swift, BAS 261 Precision, DH 330

N.º pedido
631317000
Preço
177,00 €

17
18
19

Dispositivos de corte circular



Dispositivo de corte circular

- Para cortes circulares ou cónicos (com mesa inclinada)
- Diâmetro 120 a 280 mm

É necessária fita de serra de 6 mm para cortes curvos
 Adequado para: BAS 315 / 316, BAS 316 G, BAS 317 Precision, BAS 450, BAS 500, BAS 505 G, BAS 600, BAS 505 Precision, BAS 260 Swift

N.º pedido
0909031249*
Preço
65,50 €

20
21
22



Dispositivo de corte circular

- Altura máx. da passagem:
 BAS 261 Precision: 30 mm
 BAS 318 Precision: 105 mm

Para cortes circulares ou cónicos (com mesa inclinada)
 É necessária fita de serra de 6 mm para cortes curvos
 Adequado para: BAS 261 Precision, BAS 318 Precision

N.º pedido
631327000
Preço
79,50 €

23
24

Dispositivo de lixar com cinta



Dispositivo de lixar com cinta

Para lixar superfícies e arestas arredondadas
 Adequado para: BAS 318 Precision

N.º pedido
631333000
Preço
59,50 €

25
26

Cintas de lixa em tecido

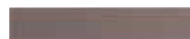

Grão	Dimensões mm	Unidades por embalagem	Adequada para	N.º pedido	Preço
P 80	20 x 2.205	3	BAS 380	0909060303*	15,20 €
P 80	20 x 2.240	3	BAS 315 / 316, BAS 316 G, BAS 317 Precision, BAS 318 Precision	0909030528*	24,20 €
P 120	20 x 2.240	3	BAS 315 / 316, BAS 316 G, BAS 317 Precision, BAS 318 Precision	0909030536*	24,20 €
P 80	25 x 3.380	3	BAS 450, BAS 500, BAS 505 G, BAS 600, BAS 505 Precision	0909030544*	37,50 €
P 120	25 x 3.380	3	BAS 450, BAS 500, BAS 505 G, BAS 600, BAS 505 Precision	0909030552*	37,50 €

27
28

Folhas de lixa autoaderentes







Grão	Diâmetro mm	Unidades por embalagem	Adequada para	N.º pedido	Preço
P 60	200	5	BAS 380	0909060338*	14,30 €
P 80	200	5	BAS 380	0909060346*	14,00 €
P 100	200	5	BAS 380	0909060354*	13,90 €

29
30
31

32

Acessórios para serras circulares

Cavaletes			
		N.º pedido	Preço
	<p>Cavelete TSU</p> <ul style="list-style-type: none"> ■ Para uma altura de trabalho ideal e elevada estabilidade ■ Rebatível <p>Peso: 5,9 kg Carga máx. com máquina fixada: 125 kg (máquina + peça de trabalho) Adequado para: TS 254 M</p>	629003000	114,00 €
NOVO			
	<p>Cavelete UMS</p> <ul style="list-style-type: none"> ■ Para uma altura de trabalho ideal e elevada estabilidade ■ Rebatível, para facilidade de transporte ■ Compensação da altura através de base ajustável ■ Completamente montado <p>Altura da mesa de trabalho: 83 cm Peso: 12 kg Capacidade de carga máxima: 250 kg Superfície de apoio 57 x 60 cm Adequado para: KS 216 M Lasercut, KGS 216 M, KGS 254 M, KGS 305 M, KGS 216 Plus, KGS 254 Plus / KGS 254 I Plus, KGS 315 Plus, KS 254 Plus, KS 305 Plus, KS 305 M, KGT 300, KGT 305 M, BAS 260 Swift, BAS 261 Precision, DH 330, KGSV 72 Xact / KGSV 72 Xact SYM</p>	631317000	177,00 €
Carro de respigar			
		N.º pedido	Preço
	<p>Carro de respigar TKHS</p> <ul style="list-style-type: none"> ■ Cortes precisos, mesmo em peças mais longas ■ Carro de respigar de precisão apoiado em 6 rolamentos de esferas ■ Completamente inclinável com encosto a 90-45° ■ Para repetição de cortes precisos <p>Adequado para: TKHS 315, TKHS 315 C, TKHS 315 M Largura de corte máx. 90°/45°: 640 mm/930 mm Comprimento total: 1.270 mm Capacidade de carga: 24 kg</p>	0910058967	376,00 €
	<p>Carro de respigar TS</p> <ul style="list-style-type: none"> ■ Resultados de corte limpos e precisos ■ Condução fácil através de quatro rolos ■ Inclui régua de encosto <p>Adequado para: TS 254, TS 254 M, TS 36-18 LTX BL 254, TS 36 LTX BL 254, TS 216, TS 216 Floor Dimensões da mesa: 300 x 185 mm Comprimento total: 1.092 mm</p>	628900000	191,00 €
NOVO			
Casquilho de aspiração das aparas			
		N.º pedido	Preço
	<p>Casquilho de aspiração de aparas BKS</p> <ul style="list-style-type: none"> ■ Para ligação da serra circular para construção civil a um dispositivo de aspiração de aparas <p>Ø casquilho de aspiração: 100 mm Adequado para: BKS 400, BKS 400 Plus, BKS 450, BKS 450 Plus</p>	0910008749	201,00 €

Cavaletes para serras: perfeitos para o estaleiro e para a oficina.

Cavaletes KSU 401 e KSU 251 leves e robustos. Montagem rápida e sem recurso a ferramentas de todas as serras de corte transversal da Metabo, bem como todos os modelos de serras comuns dos fabricantes mais conhecidos. Graças aos rodízios adequados para a movimentação em estaleiro e em escadas, aos punhos de grandes dimensões e à possibilidade de rebater as pernas de suporte apenas com uma mão, a Metabo conseguiu otimizar o transporte dos seus cavaletes. Mesmo com a serra montada é possível rebater os cavaletes com poucas manobras e deslocá-los confortavelmente para o local de trabalho. Extremamente robustos e estáveis, são adequados para utilização em estaleiro e na oficina.

Robusto e leve
com capacidade de carga máx.
no centro de 250 kg

Apoios extraíveis
até 400 cm, com rolos e
encosto dobrável para
cortes em série precisos

Rapidamente operacional
graças às pernas
dobráveis, com
possibilidade de
bloqueio e de ajuste,
para ótima estabilidade

Cavalete universal,
também adequado para todas
as serras de corte transversal
dos fabricantes mais conhecidos

Função de trolley
Para utilização móvel,
mesmo com a serra
montada



KSU 401



KSU 251:
Formato compacto para fácil transporte



Função de trolley
para fácil deslocação, mesmo com a serra
montada



Função de rebater através de alavanca
para abrir e fechar rapidamente com uma
só mão

17

18

19

20

21

22

23

24

25

26

27

28

29

30

31

32

Acessórios especiais para serras de corte transversal

	N.º pedido	Preço
 <p>Cavaletes para serras de corte transversal KSU 251 Mobile</p> <ul style="list-style-type: none"> ■ Cavalete para serras de corte transversal particularmente robusto, com função de trolley para utilização móvel, mesmo com a serra montada ■ Apoios das peças de trabalho extraíveis, com rolos e encosto dobrável, para cortes em série precisos ■ Extensão lateral da mesa duplamente apoiada para peças de trabalho pesadas ■ Compensação de altura através de bases ajustáveis ■ Mecanismo para rebater; rebatível mesmo com a serra montada ■ Posição de armazenamento economizadora de espaço ■ Inclui cavalete (montagem sem ferramentas) também adequado para todas as serras de corte transversal dos fabricantes mais conhecidos <p>Comprimento total: 121 cm – 240 cm Altura dos suportes das peças: 86cm Capacidade de carga máx. ao centro: 180 kg Peso: 31 kg</p>	629007000	640,00 €
 <p>Cavalete para serras de corte transversal</p> <ul style="list-style-type: none"> ■ Cavalete leve e robusto, com função de trolley para utilização móvel, mesmo com a serra montada ■ Fácil manuseamento graças às pernas dobráveis, com possibilidade de bloqueio e ajuste para ótima estabilidade ■ Apoios das peças de trabalho extraíveis, com rolos e encosto dobrável, para cortes em série precisos ■ Inclui cavalete (montagem sem ferramentas) também adequado para todas as serras de corte transversal dos fabricantes mais conhecidos <p>Comprimento total: 127 cm – 250 cm Altura dos apoios das peças: 92 cm - 99 cm Capacidade de carga máx. ao centro: 250 kg Peso: 23 kg</p>	629005000	352,00 €
 <p>Cavalete para serras de corte transversal KSU 100</p> <ul style="list-style-type: none"> ■ Cavalete leve e robusto para serras de corte transversal ■ Fácil manuseamento graças às pernas dobráveis com possibilidade de bloqueio ■ Apoios das peças de trabalho extraíveis, com rolos e encosto dobrável para cortes em série precisos ■ Inclui cavalete (montagem sem ferramentas) também adequado para todas as serras de corte transversal dos fabricantes mais conhecidos ■ Inclui 1 par de adaptadores para cavalete (629008000) <p>Comprimento total: 100 cm Capacidade de carga máx. ao centro: 250 kg Peso: 16 kg</p>	629004000	194,00 €
 <p>Cavalete para serras de corte transversal KSU 401</p> <ul style="list-style-type: none"> ■ Cavalete leve e robusto, com função de trolley para utilização móvel, mesmo com a serra montada ■ Fácil manuseamento graças às pernas dobráveis, com possibilidade de bloqueio e ajuste para ótima estabilidade ■ Apoios das peças de trabalho extraíveis, com rolos e encosto dobrável, para cortes em série precisos ■ Inclui cavalete (montagem sem ferramentas) também adequado para todas as serras de corte transversal dos fabricantes mais conhecidos ■ Inclui 1 par de adaptadores para cavalete (629008000) <p>Comprimento total: 168 cm - 400 cm Altura dos apoios das peças: 92 cm - 99 cm Capacidade de carga máx. ao centro: 250 kg Peso: 25 kg</p>	629006000	555,00 €
 <p>Adaptador para cavalete KSU 100/251/401</p> <ul style="list-style-type: none"> ■ Para todas as serras de corte transversal comuns dos fabricantes mais conhecidos (nos cavaletes KSU 100, KSU 251 e KSU 401) ■ Conteúdo 2 unidades 	629008000	92,00 €
 <p>Suporte KSU 100</p> <ul style="list-style-type: none"> ■ Suporte para material extraível com rolo e encosto dobrável para cortes em série precisos ■ Aplicável à esquerda ou à direita 	629009000	54,00 €

Acessórios para plainas

Lâmina de plaina reversível e descartável



- Para madeira macia

Dimensões mm	Adequada para	Unidades por embalagem	N.º pedido	Preço
260 x 18,6 x 1	HC 260 C, HC 260 M, HC 260 K	2	0911030713*	49,10 €
260	ADH 260	2	630468000	82,50 €

17

18

19

20

21

22

23

24

25

26

27

28

29

30

31

32

Lâmina de plaina HSS



- Para madeira macia e dura
- Retificável
- Percentagem de tungsténio a 18% = vida útil prolongada

Dimensões mm	Adequada para	Unidades por embalagem	N.º pedido	Preço
260 x 20 x 2,5	Multi 260	2	0920054030*	221,00 €
260 x 20 x 3	HC 260 C, HC 260 M, HC 260 K	2	0911030721*	99,00 €
263 x 24,5 x 3	HC 260 E / ES até construction year 1989	2	0911030748*	99,00 €
304 x 25 x 3	HC 300	2	0911060167*	139,00 €
310 x 20 x 2,5	Multi 310	2	0920054048*	250,00 €
310 x 20 x 3	HC 333 G	2	0911053179*	102,00 €
310 x 30 x 3	HC 314 até ano de fabrico 1999	4	0911016362*	256,00 €
320 x 25 x 3	HC 320 até ano de fabrico 1999	3	0911014220*	179,00 €
334 x 16 x 2	DH 330 até ano de fabrico 2005	2	0911062119*	99,00 €
332 x 12 x 1,5	DH 330 a partir do ano de fabrico 2006, DH 316	2	0911063549*	99,00 €
410 x 25 x 3	HC 410 G	3	0911050390*	ND
260	ADH 260	2	630467000	177,00 €
260	ADH 1626	2	630545000	120,00 €

Lâmina de plaina em metal duro



- Para madeira dura, especialmente madeiras exóticas, madeira prensada, laminados
- Derivados de madeira e plásticos
- Retificável, longa vida útil

Dimensões mm	Adequada para	Unidades por embalagem	N.º pedido	Preço
260 x 20 x 3	HC 260 C, HC 260 M, HC 260 K	2	0911030730*	321,00 €

Kit conversão do suporte das lâminas



Dimensões mm	Adequado para	Unidades por embalagem	N.º pedido	Preço
260	HC 260 C, HC 260 M	2	0911030845	87,50 €

Carro de transporte



- Carro de transporte**
- Para fácil deslocação
- Adequado para: HC 260 C, HC 260 M

N.º pedido	Preço
0911003783	ND

Acessórios gerais para trabalhar madeira

Cavalete de rolos



Cavalete de rolos RS 420

- Para apoiar peças de trabalho longas ao cortar, fresar, aplainar e perfurar
- Fixação segura, ajustável em altura e rebatível

Com base de rolos de movimentação fácil e extremamente resistente

Largura: 400 mm

Capacidade: 100 kg

Altura: 640 - 1 015 mm

N.º pedido

Preço

0910053353

148,00 €

Spray de manutenção e conservação



Spray de manutenção e conservação

- Ideal para máquinas para trabalhar madeira
- Com silício, impede a aderência de poeira de madeira, por ex. nas roscas ou componentes móveis
- Maior capacidade de movimentação das peças de trabalho na mesa
- Ótima limpeza

Conteúdo: 400 ml

N.º pedido

Preço

0911018691*

11,90 €

Lubrificante

- Para uma fácil movimentação da madeira durante o trabalho



Lubrificante Waxilit

Peso: 70 g

N.º pedido

Preço

0911001071

ND



Lubrificante Waxilit

Peso: 1.000 g

4313062258

32,60 €

Abrasivos: elevada capacidade de desbaste e durabilidade

Qualidade comprovada em aplicações profissionais: para trabalhar superfícies em madeira, metal, tinta e pedra. Também adequados para as Lixadeiras mais comuns de todos os fabricantes.

Composição e finalidade

Base de apoio

Serve de suporte ao grão abrasivo e transmite a força de lixagem. Além de resistência elevada e dilatação reduzida, a base de apoio deve ser versátil e adequada a qualquer processo de lixagem.

Bases de apoio em:

- Folhas de papel de elevada compactação com diversas resistências
- Têxteis à base de poliésteres e de algodão com diversas resistências
- Fibra vulcanizada, de elevada resistência, que é o material de base para o disco (vulcanizado) de lixa em fibra.

O grão abrasivo

A verdadeira ferramenta de corte. Penetra no material a trabalhar e remove as aparas.

A elevada dureza, a resistência e a forma afiada são as características mais importantes do grão abrasivo.

Tipos de materiais mais comuns:

- Corindo (óxido de alumínio) sob a forma de grão abrasivo duro, ligeiramente rugoso para tratar metal, madeira e tinta, etc.
- Carboneto de silício sob a forma de grão abrasivo duro e afiado para trabalhar tinta, madeira, pedra, cerâmica, vidro, borracha, etc.
- Corindo de zircónio, combinação de óxido de alumínio e óxido de zircónio, para trabalhar metal e materiais não oxidáveis.

O agente aglutinante

Fixa o grão abrasivo à base de apoio e dá-lhe resistência ao remover material.

Os agentes aglutinantes são:

- Resina fenólica e resina semiartificial para fixação suficiente

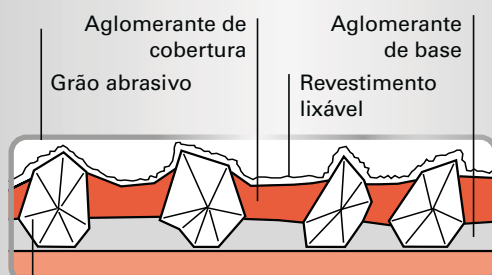

Base de apoio:
papel, têxteis, fibras ou combinação papel-têxtil

As qualidades dos abrasivos Metabo

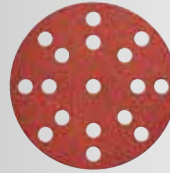

por ex. para lixadeiras de disco orbital:

Madeira + metal »professional«

Papel E, corindo nobre, liga de resina sintética

- Folha de lixa de elevada qualidade com revestimento denso e grande capacidade de remoção
- Para os melhores resultados ao lixar madeira e metal, em utilizações profissionais

Utilização:

Laminados, madeira maciça, poliéster, chapas de aço e de aço inoxidável, metais não ferrosos, metais de liga leve



Por exemplo para lixadeiras:

Madeira »classic«

Papel A/B, corindo normal, liga de resina sintética/cola

- Folha de lixa de elevada qualidade com revestimento semiaberto

Utilização:

Para desbastar e limpar madeiras em geral, madeira maciça, laminados, plásticos, acrílico, tintas e vernizes, betume, materiais de enchimento, contraplacado, arestas de móveis laminados



Por exemplo para lixadeiras triangulares:

Tinta »professional«

Folha B/C, corindo nobre, revestimento a estearato, liga de resina sintética

- Folha de lixa de elevada qualidade com revestimento semiaberto e grande capacidade de desbaste
- O revestimento especial a estearato permite uma vida útil prolongada, pois impede a "obstrução" do abrasivo

Utilização:

os melhores resultados ao lixar tintas, vernizes e betume sobre madeira ou metal, em utilização profissional

17

18

19

20

21

22

23

24

25

26

27

28

29

30

31

32

Acessórios para lixadeiras de disco orbital

Pratos de apoio com fixação autoaderente						
	Diâmetro mm	Dureza	Versão	Adequado para	N.º pedido	Preço
	80	Dureza média	Perfurado	SX E 400	624064000*	14,80 €
	122	Médio	Perfurado	FSX 200 Intec	625658000*	19,10 €
	122	Dureza média	Perfurado	SX E 125	631224000*	16,70 €
	125	Macio	Multi-hole	SXE 325 Intec, SX E 425, SXE 425 TurboTec	631220000*	16,70 €
NOVO						
	125	Dureza média	Multi-hole	SXE 3125	624739000*	25,90 €
	150	Macio	Multi-hole	SXE 450 TurboTec	631156000*	27,60 €
	150	Dureza média	Perfurado (6 ou 8 furos)	SXE 450 TurboTec	631150000*	59,50 €
	125	Dureza média	Multi-hole	SXE 150-2.5 BL, SXE 150-5.0 BL	630264000*	76,50 €
	150	Dureza média	Multi-hole	SXE 150-2.5 BL, SXE 150-5.0 BL	630259000*	74,00 €
	125	Dureza média	Multi-hole	SXE 425 TurboTec, SXE 3125, SXA 18 LTX 125 BL, PowerMaxx SXA 12-125 BL	630261000*	26,30 €
	150	Dureza média	Multi-hole	SXE 450 TurboTec, SXE 3150	630262000*	36,60 €
	150	Dureza média	Perfurado (6 ou 8 furos)	SXE 3150	624740000*	36,20 €

*Embalagem self-service

Discos intermédios com fixação autoaderente



- Disco intermédio autoaderente para lixar superfícies e contornos curvos com muita suavidade; também para utilização como elemento de amortecimento entre a lixa e o prato de lixar

	Diâmetro mm	Dureza	Versão	Adequado para	N.º pedido	Preço
	80	Macio	Perfurado	SX E 400	624061000*	7,30 €
	125	Macio	Não perfurado	SX E 425, SXE 325 Intec, FSX 200 Intec, SXE 425 TurboTec, SXE 3125	631216000*	16,60 €
	150	Macio	Não perfurado	SXE 3150, SX E 450 Duo, SXE 450 TurboTec, SXE 3150	624037000*	24,90 €
	150	Macio	Multi-hole	SXE 150-2.5 BL, SXE 150-5.0 BL	630260000*	20,00 €
	125	Macio	Multi-hole	SXE 150-2.5 BL, SXE 150-5.0 BL	630263000*	20,50 €

Folhas de lixa autoaderentes para madeira e metal, série »professional«

- Folha de lixa de elevada qualidade com revestimento semiaberto e grande capacidade de desbaste, para um resultado de trabalho homogéneo
- Para laminados, madeira maciça, poliéster, chapas de aço e aço inoxidável, metais não ferrosos e metais de liga leve
- Para lixar, por ex., mobiliário laminado ou revestido, com arestas coladas, lixagem decorativa de chapas de aço inoxidável, retificação de arestas e cortes em chapa

	Diâmetro mm	Grão	Unidades por embalagem	N.º pedido	Preço
	Folhas de lixa autoaderentes Ø 80 mm, 6 furos				
	80	P 40	10	624041000*	4,51 €
	80	P 60	10	624042000*	4,35 €
	80	P 80	10	624043000*	4,20 €
	80	P 100	10	624044000*	4,20 €
	80	P 120	10	624045000*	4,20 €
	80	P 180	10	624046000*	4,20 €
	80	P 240	10	624047000*	4,20 €
	80	P 320	10	624048000*	4,20 €
	80	P 40	25	624051000	9,90 €
	80	P 60	25	624052000	9,40 €
	80	P 80	25	624053000	9,10 €
	80	P 100	25	624054000	9,00 €
	80	P 120	25	624055000	9,00 €
	80	P 180	25	624056000	9,00 €
	80	P 240	25	624057000	9,00 €
	80	P 320	25	624058000	9,00 €
	80	P 400	25	624059000	9,00 €

	Diâmetro mm	Grão	Unidades por embalagem	N.º pedido	Preço
	Folhas de lixa autoaderentes Ø 125 mm, 8 furos				
	125	P 40	5	631226000*	4,07 €
	125	P 60	5	631227000*	3,89 €
	125	P 80	5	631228000*	3,73 €
	125	P 120	5	631229000*	3,58 €
	125	P 180	5	631230000*	3,58 €
	125	P 240	5	631231000*	3,58 €
	125	P 320	5	631236000*	3,37 €
	125	P 40	25	631584000	16,70 €
	125	P 60	25	631585000	15,80 €
	125	P 80	25	631586000	15,20 €
	125	P 120	25	631587000	14,40 €
	125	P 180	25	631588000	14,40 €
	125	P 240	25	631589000	14,40 €
	125	P 320	25	631596000	14,40 €
125	P 400	25	631597000	14,40 €	
	Folhas de lixa autoaderentes Ø 125 mm, »multi-hole«				
	125	P 40	50	626848000	35,00 €
	125	P 60	50	626849000	29,30 €
	125	P 80	50	626850000	27,40 €
	125	P 100	50	626851000	27,40 €
	125	P 120	50	626852000	27,40 €
	125	P 180	50	626853000	27,40 €
	125	P 240	50	626854000	27,40 €
	125	P 320	50	626855000	27,40 €
	125	P 400	50	626856000	27,40 €
	Folhas de lixa autoaderentes Ø 150 mm, 6 furos				
	150	P 40	5	624001000*	6,70 €
	150	P 60	5	624002000*	5,70 €
	150	P 80	5	624003000*	5,30 €
	150	P 100	5	624004000*	4,74 €
	150	P 120	5	624005000*	4,74 €
	150	P 180	5	624006000*	4,74 €
	150	P 240	5	624007000*	4,74 €
	150	P 320	5	624008000*	4,74 €
	150	P 40	25	624019000	29,30 €
	150	P 60	25	624020000	23,90 €
	150	P 80	25	624021000	21,60 €
	150	P 100	25	624022000	20,00 €
	150	P 120	25	624023000	20,00 €
	150	P 180	25	624024000	20,00 €
	150	P 240	25	624025000	20,00 €
	150	P 320	25	624026000	20,00 €
	150	P 400	25	624027000	20,00 €

*Embalagem self-service





	Diâmetro mm	Grão	Unidades por embalagem	N.º pedido	Preço
	Folhas de lixa autoaderentes Ø 150 mm, »multi-hole«				
	150	P 40	50	626674000	36,60 €
	150	P 60	50	626675000	34,80 €
	150	P 80	50	626676000	34,00 €
	150	P 100	50	626677000	32,40 €
	150	P 120	50	626678000	32,40 €
	150	P 180	50	626679000	32,40 €
	150	P 240	50	626680000	32,40 €
	150	P 320	50	626681000	32,40 €
	150	P 400	50	626682000	32,40 €

Jogos folhas de lixa para madeira e metal, série »professional«

		N.º pedido	Preço
	25 Folhas de lixa autoaderentes Sortido (10 x P 60, 10 x P 80, 5 x P 120) Diâmetro: 80 mm Versão: perfurada (6 furos) Unidades por embalagem: 25	624060000	9,90 €
	6 Folhas de lixa autoaderentes Sortido (2 x P 60, 2 x P 120, 2 x P 240) Diâmetro: 125 mm Versão: perfurada (8 furos) Unidades por embalagem: 6	631232000*	4,51 €
	25 Folhas de lixa autoaderentes Sortido (10 x P 60, 10 x P 80, 5 x P 120) Diâmetro: 125 mm Versão: perfurada (8 furos) Unidades por embalagem: 25	631583000	16,10 €
	25 Folhas de lixa autoaderentes Sortido (10 x P 60, 10 x P 80, 5 x P 120) Diâmetro: 150 mm Versão: perfurada (6 furos) Unidades por embalagem: 25	624066000*	22,20 €
	Conjunto de abrasivos »multi-hole« em Metaloc Metaloc inclui 50 x P 80 (626676000), 50 x P 120 (626678000), 50 x P 180 (626679000) Diâmetro: 150 mm Versão: multi-hole Unidades por embalagem: 150	626756000	123,00 €
			

Folhas de lixa autoaderentes para tintas e vernizes, série »professional«

- Folha de lixa de elevada qualidade com revestimento semiaberto e grande capacidade de desbaste
- Especialmente adequadas para o processamento de tintas, vernizes de todo o tipo e betume
- Por ex. para desbastar, limpar madeira laminada, madeira maciça, contraplacado, superfícies envernizadas e arestas de móveis laminados

	Diâmetro mm	Grão	Unidades por embalagem	N.º pedido	Preço
 <p>Folhas de lixa autoaderentes Ø 80 mm, 8 furos</p>	80	P 40	25	624081000	9,80 €
	80	P 60	25	624082000	9,10 €
	80	P 80	25	624083000	8,90 €
	80	P 100	25	624084000	ND
	80	P 120	25	624085000	8,90 €
	80	P 180	25	624086000	8,90 €
	80	P 240	25	624087000	8,90 €
	80	P 320	25	624088000	8,90 €
	 <p>Folhas de lixa autoaderentes Ø 125 mm, 8 furos</p>	125	P 40	25	625726000
125		P 60	25	625727000	17,60 €
125		P 80	25	625728000	16,00 €
125		P 120	25	625730000	15,20 €
125		P 180	25	625731000	15,20 €
125		P 240	25	625732000	15,20 €
125		P 320	25	625733000	15,20 €
125		P 400	25	625734000	15,20 €
 <p>Folhas de lixa autoaderentes Ø 125 mm, »multi-hole«</p>		125	P 40	50	626857000
	125	P 60	50	626858000	29,30 €
	125	P 80	50	626859000	27,50 €
	125	P 100	50	626860000	27,40 €
	125	P 120	50	626861000	27,40 €
	125	P 180	50	626862000	27,40 €
	125	P 240	50	626863000	27,40 €
	125	P 320	50	626864000	27,40 €
	125	P 400	50	626865000	27,40 €
 <p>Folhas de lixa autoaderentes Ø 150 mm, 6 furos</p>	150	P 40	25	624028000	24,00 €
	150	P 60	25	624029000	20,00 €
	150	P 80	25	624030000	18,10 €
	150	P 100	25	624031000	16,90 €
	150	P 120	25	624032000	16,90 €
	150	P 180	25	624033000	16,90 €
	150	P 240	25	624034000	16,90 €
	150	P 320	25	624035000	16,90 €
	150	P 400	25	624036000	16,90 €

Diâmetro mm	Grão	Unidades por embalagem	N.º pedido	Preço
 <p>Folhas de lixa autoaderentes Ø 150 mm, »multi-hole«</p>				
150	P 40	50	626683000	36,60 €
150	P 60	50	626684000	34,80 €
150	P 80	50	626685000	34,00 €
150	P 100	50	626686000	32,40 €
150	P 120	50	626687000	32,40 €
150	P 180	50	626688000	32,40 €
150	P 240	50	626689000	32,40 €
150	P 320	50	626690000	32,40 €
150	P 400	50	626691000	32,40 €

Jogos folhas de lixa para tintas e vernizes, série »profissional«

				N.º pedido	Preço
 <p>Conjunto de abrasivos »multi-hole« em Metaloc</p> <ul style="list-style-type: none"> ■ Corindo, revestidos a estearato ■ Para metal, betume, vernizes e materiais de enchimento <p>Metaloc inclui 50 x P 80 (626685000), 50 x P 120 (626687000), 50 x P 180 (626688000) Diâmetro: 150 mm Versão: multi-hole Unidades por embalagem: 150</p>				626755000	123,00 €

Esponjas de polir autoaderentes

 <ul style="list-style-type: none"> ■ Para polir em alto brilho superfícies ligeiramente riscadas. Para utilizar com massa de polir em superfícies curvas e planas. 	
---	--

Diâmetro mm	Espessura mm	Unidades por embalagem	N.º pedido	Preço
80	20	1	624092000*	4,79 €
130	20	1	631222000*	14,90 €
160	20	1	631233000*	23,90 €

Discos de polir em lã autoaderentes

 <ul style="list-style-type: none"> ■ Para polir em alto brilho 	
---	--

Diâmetro mm	Unidades por embalagem	N.º pedido	Preço
85	1	624063000*	7,80 €
160	1	631217000*	21,60 €
130	1	631223000*	11,80 €

*Embalagem self-service

Acessórios para lixadeiras

Folhas de lixa para madeira e metal, série »profissional«



- Folha de lixa de elevada qualidade com revestimento semiaberto e grande capacidade de desbaste
- Para laminados, madeira maciça, poliéster, chapas de aço e aço inoxidável, metais não ferrosos e metais de liga leve
- Para retificar arestas e cortes em chapa, mobiliário laminado ou revestido com arestas coladas, lixagem decorativa de chapas de aço inoxidável

	Dimensões mm	Grão	Unidades por embalagem	N.º pedido	Preço
 NOVO	Folhas de lixa 80 x 133 mm, 16 furos, com fixação autoaderente				
	80 x 133	P40	10	635190000	5,10 €
	80 x 133	P60	10	635191000	5,10 €
	80 x 133	P80	10	635192000	5,10 €
	80 x 133	P100	10	635193000	5,10 €
	80 x 133	P120	10	635194000	5,10 €
	80 x 133	P180	10	635195000	5,10 €
	80 x 133	P240	10	635196000	5,10 €
	Folhas de lixa 93 x 185 mm, 8 furos, com fixação autoaderente				
	93 x 185	P 40	10	625765000*	9,40 €
	93 x 185	P 60	10	625766000*	7,80 €
	93 x 185	P 80	10	625767000*	7,00 €
	93 x 185	P 100	10	625768000*	6,60 €
	93 x 185	P 120	10	625769000*	6,60 €
	93 x 185	P 180	10	625770000*	6,60 €
	93 x 185	P 240	10	625771000*	6,60 €
	Folhas de lixa 93 x 230 mm, 8 furos, com fixação autoaderente				
	93 x 230	P 40	10	624480000*	6,70 €
	93 x 230	P 60	10	624481000*	6,10 €
	93 x 230	P 80	10	624482000*	5,70 €
	93 x 230	P 100	10	624483000*	5,40 €
	93 x 230	P 120	10	624484000*	5,40 €
	93 x 230	P 180	10	624485000*	5,40 €
	93 x 230	P 240	10	624486000*	5,40 €
	Folhas de lixa 103 x 115 mm, 6 furos, com fixação autoaderente				
	103 x 115	P 40	10	625619000*	8,40 €
	103 x 115	P 60	10	625620000*	8,40 €
	103 x 115	P 80	10	625621000*	8,00 €
	103 x 115	P 100	10	625622000*	8,00 €
	103 x 115	P 120	10	625623000*	8,00 €
	103 x 115	P 180	10	625624000*	8,00 €
	103 x 115	P 240	10	625625000*	8,00 €
	Folhas de lixa 115 x 230 mm, 14 furos, com fixação autoaderente				
	115 x 230	P 40	10	625786000*	13,60 €
	115 x 230	P 60	10	625787000*	11,10 €
	115 x 230	P 80	10	625788000*	9,90 €
	115 x 230	P 120	10	625790000*	9,20 €
	115 x 230	P 180	10	625791000*	9,20 €
	115 x 230	P 240	10	625792000*	9,20 €
	115 x 230	P 320	10	625793000*	9,20 €

*Embalagem self-service

	Dimensões mm	Grão	Unidades por embalagem	N.º pedido	Preço
	Folhas de lixa 115 x 280 mm, 14 furos, para fixar				
	115 x 280	P 40	10	624491000*	9,60 €
	115 x 280	P 60	10	624492000*	8,30 €
	115 x 280	P 80	10	624493000*	7,50 €
	115 x 280	P 120	10	624495000*	7,20 €
	115 x 280	P 180	10	624496000*	7,20 €
	115 x 280	P 240	10	624497000*	7,20 €

Jogos folhas de lixa para madeira e metal, série »professional«

		N.º pedido	Preço
	10 Folhas de lixa, com fixação autoaderente Sortido (2 x P 40, P 80, P 120, P 180 e P 240) Dimensões: 93 x 230 mm Versão: perfurada (8 furos)	624490000*	5,90 €
	10 Folhas de lixa autoaderentes Sortido (2 x P 40, P 80, P 120, P 180 e P 240) Dimensões: 93 x 185 mm Versão: perfurada (8 furos)	625774000*	9,20 €
	10 Folhas de lixa autoaderentes Sortido (2 x: P 40, P 80, P 120, P 180 e P 240) Dimensões: 115 x 230 mm Versão: perfurada (14 furos)	625795000*	13,60 €

Folhas de lixa para madeira, série »classic«

- Folha de lixa de elevada qualidade com revestimento semiaberto
- Para madeiras em geral, madeiras maciças, laminados, plásticos, vidro acrílico, verniz, betume e material de enchimento
- Para desbastar, limpar contraplacado e madeira laminada, madeira maciça, superfícies envernizadas e desbastar arestas de móveis laminados, etc.



	Dimensões mm	Grão	Unidades por embalagem	N.º pedido	Preço
	Folhas de lixa 93 x 230 mm, 8 furos, com fixação autoaderente				
	93 x 230	P 40	10	624826000*	5,20 €
	93 x 230	P 60	10	624827000*	4,64 €
	93 x 230	P 80	10	624828000*	4,43 €
	93 x 230	P 120	10	624830000*	4,20 €
	93 x 230	P 180	10	624831000*	4,20 €
	93 x 230	P 240	10	624832000*	4,20 €

Folhas de lixa para tintas e vernizes, série »professional«





- Folha de lixa de elevada qualidade com revestimento semiaberto e grande capacidade de desbaste
- Especialmente adequadas para o processamento de tintas, vernizes de todo o tipo e betume
- Para desbastar, limpar contraplacado e madeira laminada, madeira maciça, superfícies envernizadas e desbastar arestas de móveis laminados, etc.

	Dimensões mm	Grão	Unidades por embalagem	N.º pedido	Preço
	Folhas de lixa 80 x 133 mm, 16 furos, com fixação autoaderente				
NOVO	80 x 133	P 40	10	635197000	5,10 €
	80 x 133	P 60	10	635198000	5,10 €
	80 x 133	P 80	10	635199000	5,10 €
	80 x 133	P 100	10	635200000	ND
	80 x 133	P 120	10	635201000	5,10 €
	80 x 133	P 180	10	635202000	5,10 €
	80 x 133	P 240	10	635203000	5,10 €



*Embalagem self-service

	Dimensões mm	Grão	Unidades por embalagem	N.º pedido	Preço
	Folhas de lixa 93 x 185 mm, 8 furos, com fixação autoaderente				
	93 x 185	P 40	25	625881000	17,70 €
	93 x 185	P 60	25	625882000	14,50 €
	93 x 185	P 80	25	625883000	13,10 €
	93 x 185	P 120	25	625885000	12,20 €
	93 x 185	P 180	25	625886000	12,20 €
	93 x 185	P 240	25	625887000	12,20 €
	93 x 185	P 320	25	625888000	12,20 €
	Folhas de lixa 103 x 115 mm, 6 furos, com fixação autoaderente				
	103 x 115	P 80	10	625641000*	7,50 €
	103 x 115	P 120	10	625643000*	7,50 €
	103 x 115	P 180	10	625644000*	7,50 €
	103 x 115	P 240	10	625645000*	7,50 €
	103 x 115	P 320	10	625646000*	7,50 €
	Folhas de lixa 115 x 230 mm, 14 furos, com fixação autoaderente				
	115 x 230	P 40	25	625891000	26,00 €
	115 x 230	P 60	25	625892000	21,10 €
	115 x 230	P 80	25	625893000	18,80 €
	115 x 230	P 100	25	625894000	17,30 €
	115 x 230	P 120	25	625895000	17,30 €
	115 x 230	P 180	25	625896000	17,30 €
	115 x 230	P 240	25	625897000	17,30 €
	115 x 230	P 320	25	625898000	17,30 €

Bases de lixar perfuradas com fixação autoaderente

		N.º pedido	Preço
	Base de lixar 80 x 133 mm ■ Perfurada, com fixação autoaderente, para PowerMaxx SRA 12 BL (de substituição) ■ Extração particularmente eficaz em combinação com o saco coletor de poeiras em tecido compacto (631369000) ■ Sistema de substituição rápida da base de lixar	635204000*	18,40 €
NOVO			
	Base de lixar 92 x 184 mm ■ Perfurada, com fixação autoaderente, para SR 2185/ SRE 3185 (de substituição)	624729000*	25,50 €
	Base de lixar 112 x 230 mm ■ Perfurada, com fixação autoaderente, para SRE 4351 TurboTec (de substituição)	624737000*	27,40 €
	Base de lixar 93 x 185 mm ■ Perfurada, com fixação autoaderente, para SRE 4350 TurboTec (de substituição)	624738000*	24,00 €
	Base de lixar perfurada 114 x 102 mm ■ Perfurada, com fixação autoaderente, para FSR 200 Intec (de substituição)	625657000*	17,60 €

Folhas de lixa autoaderentes

Folhas de lixa 230 x 280 mm						
	Dimensões mm	Grão	Unidades por embalagem / unidade de embalagem	N.º pedido	Preço	
 <p>Folhas de lixa 230 x 280 mm para vernizes, betumes, plásticos, série "professional"</p> <ul style="list-style-type: none"> ■ Folha de lixa de elevada qualidade com revestimento denso para a área da reparação de automóveis e pintura ■ Para superfícies rígidas e rugosas com uma capacidade de adaptação muito boa e elevada estabilidade ■ Para o processamento de tintas, vernizes, betume e plásticos <p>NOVO</p>	230 x 280	P 80	1/50	628600000	0,75 €	
	230 x 280	P 120	1/50	628602000	0,67 €	
	230 x 280	P 180	1/50	628603000	0,67 €	
	230 x 280	P 240	1/50	628604000	0,67 €	
	230 x 280	P 320	1/50	628605000	0,67 €	
	230 x 280	P 400	1/50	628606000	0,67 €	
	230 x 280	P 600	1/50	628607000	0,67 €	
	230 x 280	P 1200	1/50	628608000	0,67 €	
	 <p>Folhas de lixa 230 x 280 mm para madeira e tintas, série "professional"</p> <ul style="list-style-type: none"> ■ Folha de lixa de elevada qualidade com revestimento semiaberto ■ Especialmente adequada para trabalhar madeira e tintas ■ Áreas de aplicação versáteis com elevada capacidade de desbaste <p>NOVO</p>	230 x 280	P 40	1/50	628609000	0,62 €
230 x 280		P 60	1/50	628610000	0,59 €	
230 x 280		P 80	1/50	628611000	0,54 €	
230 x 280		P 100	1/50	628612000	0,52 €	
230 x 280		P 120	1/50	628613000	0,52 €	
230 x 280		P 180	1/50	628615000	0,52 €	
230 x 280		P 240	1/50	628617000	0,52 €	
 <p>Folhas de lixa 230 x 280 mm para metal, metais não ferrosos, série "professional"</p> <ul style="list-style-type: none"> ■ Folha de lixa de elevada qualidade com revestimento denso ■ Produto universal para a lixagem de perfis. Graças à base em algodão altamente flexível é possível conseguir uma adaptação perfeita ao material. ■ Para o processamento de metais, metais não ferrosos <p>NOVO</p>		230 x 280	P 40	1/50	628620000	1,70 €
		230 x 280	P 60	1/50	628621000	1,62 €
	230 x 280	P 80	1/50	628622000	1,44 €	
	230 x 280	P 100	1/50	628623000	1,44 €	
	230 x 280	P 120	1/50	628624000	1,44 €	
	230 x 280	P 180	1/50	628626000	1,44 €	
	230 x 280	P 220	1/50	628627000	1,44 €	
	230 x 280	P 240	1/50	628628000	1,44 €	
	230 x 280	P 320	1/50	628630000	1,44 €	

17

18

19

20

21

22

23

24

25

26

27

28

29

30

31

32

Acessórios para lixadeiras multiusos

Folhas de lixa com fixação autoaderente para madeira, série »professional«

- Folha de lixa de elevada qualidade com revestimento denso e elevada capacidade de desbaste
- Para laminados, madeira maciça, poliéster, chapas de aço e de aço inoxidável, metais não ferrosos, metais de liga leve
- Para rectificar mobiliário laminado ou revestido com arestas coladas, lixagem decorativa de chapas de aço inoxidável, reparação de arestas e cortes em chapa

	Dimensões mm	Grão	Unidades por embalagem	N.º pedido	Preço
 NOVO	Folhas de lixa 100 x 150 mm, 9 furos, com fixação autoaderente				
	100 x 150	P 40	10	635205000	7,70 €
	100 x 150	P 60	10	635206000	7,70 €
	100 x 150	P 80	10	635207000	7,70 €
	100 x 150	P 100	10	635208000	7,70 €
	100 x 150	P 120	10	635209000	7,70 €
	100 x 150	P 180	10	635210000	7,70 €
	100 x 150	P 240	10	635211000	7,70 €
	Folhas de lixa 100 x 150 mm, 11 furos, 2 peças, com fixação autoaderente				
	100 x 150	P 40	10	625603000*	9,30 €
	100 x 150	P 60	10	625604000*	9,30 €
	100 x 150	P 80	10	625605000*	9,10 €
	100 x 150	P 100	10	625606000*	9,10 €
	100 x 150	P 120	10	625607000*	9,10 €
	100 x 150	P 180	10	625608000*	9,10 €
	100 x 150	P 240	10	625609000*	9,10 €
	Sortido (2 cada para P 60, P 80, P 120, P 180 e P 240)			625610000*	9,10 €



Folhas de lixa com fixação autoaderente para tintas e vernizes, série »professional«

- Folha de lixa de elevada qualidade com revestimento semiaberto e grande capacidade de desbaste
- Especialmente adequadas para o processamento de tintas, vernizes de todo o tipo e betume
- Para desbastar, limpar madeira laminada, madeira maciça, contraplacado e superfícies envernizadas e desbastar arestas de móveis laminados, etc.



	Dimensões mm	Grão	Unidades por embalagem	N.º pedido	Preço
 NOVO	Folhas de lixa 100 x 150 mm, 9 furos, com fixação autoaderente				
	100 x 150	P 40	10	635212000	7,70 €
	100 x 150	P 60	10	635213000	7,70 €
	100 x 150	P 80	10	635214000	7,70 €
	100 x 150	P 100	10	635215000	ND
	100 x 150	P 120	10	635216000	7,70 €
	100 x 150	P 180	10	635217000	7,70 €
	100 x 150	P 240	10	635218000	7,70 €

*Embalagem self-service



Dimensões mm	Grão	Unidades por embalagem	N.º pedido	Preço
 <p>Folhas de lixa 100 x 150 mm, 11 furos, 2 peças, com fixação autoaderente</p>				
100 x 150	P 40	10	625611000*	11,30 €
100 x 150	P 60	10	625612000*	11,30 €
100 x 150	P 80	10	625613000*	10,90 €
100 x 150	P 100	10	625614000*	10,90 €
100 x 150	P 120	10	625615000*	10,90 €
100 x 150	P 180	10	625616000*	10,90 €
100 x 150	P 240	10	625617000*	10,90 €
Sortido (2 cada para P 40, P 80, P 120, P 180 e P 240)			625618000*	10,90 €

Bases de lixar perfuradas com fixação autoaderente		N.º pedido	Preço
 <p>Base de lixar, perfurada</p> <ul style="list-style-type: none"> ■ Base de lixar para PowerMaxx SMA 12 BL (de substituição) ■ Extração particularmente eficaz em combinação com o saco coletor de poeiras em tecido compacto (631369000) ■ Sistema de substituição rápida da base de lixar <p>Dimensões: 100 x 150 mm</p>		635219000*	18,40 €
 <p>Base de lixar, perfurada</p> <p>Base de lixar para FMS 200 Intec (de substituição)</p> <p>Dimensões: 147 x 100 mm</p>		625600000*	17,60 €

Acessórios para aspiração

Suporte de saco coletor de poeiras		N.º pedido	Preço
 <p>Suporte completo saco coletor de poeiras</p> <p>De substituição, com 1 saco coletor de poeiras</p> <p>Adequado para lixadeiras / lixadeiras multiusos: Sr 356, Sr E 357, Sr 358, Sr E 359</p> <p>Adequado para lixadeiras de disco orbital: SX E 425, SX E 425 XL, SX E 450 Duo</p>		631289000*	15,00 €
Saco coletor de poeiras (papel)		N.º pedido	Preço
 <p>Saco coletor de poeiras</p> <p>Embalagem com 5 unidades de substituição, sem suporte saco coletor de poeiras 631385000</p> <p>Adequado para lixadeiras / lixadeiras multiusos: Sr 226, Sr E 227, Sr 216, Sr E 217, Sr 326, Sr E 327, Sr 328, Sr E 329</p> <p>Adequado para lixadeiras de disco orbital: SX E 125</p>	631286000*	10,20 €	
 <p>Saco coletor de poeiras</p> <p>Embalagem com 5 unidades de substituição, sem suporte saco coletor de poeiras 631289000</p> <p>Adequado para lixadeiras / lixadeiras multiusos: Sr 356, Sr E 357, Sr 358, Sr E 359</p> <p>Adequado para lixadeiras de disco orbital: SX E 425, SX E 425 XL, SX E 450 Duo</p>	631288000*	12,50 €	

Sacos coletores de poeiras



	N.º pedido	Preço
 <p>Saco coletor de poeiras em tecido Com união para aspiração em lixadeiras Metabo. Pode ser utilizado em substituição do suporte saco coletor de poeiras. Adequado para lixadeiras / lixadeiras multiusos: Sr 226, Sr E 227, Sr 216, Sr E 217, Sr 326, Sr E 327, Sr 328, Sr E 329 Adequado para lixadeiras de disco orbital: SX E 125</p>	631235000*	ND
 <p>Saco coletor de poeiras em tecido Fácil limpeza, para trabalhar sem aspirador Adequado para lixadeiras / lixadeiras multiusos: SR 2185, SRE 3185 Adequado para lixadeiras de disco orbital: SXE 3125, SXE 3150</p>	631287000*	22,00 €
 <p>Saco coletor de poeiras em tecido compacto Resistente ao desgaste e durabilidade muito elevada graças ao tecido de poliéster de elevada qualidade Esvaziamento simples graças ao fecho de correr e ao sistema de molas para sacudir Adequado para ferramentas elétricas com uma ligação para aspirador com diâmetro exterior de 28 mm e diâmetro interior de 35 mm</p>	631369000*	35,40 €

NOVO

Cartuchos coletores de poeiras

	N.º pedido	Preço
 <p>Cartucho coletor de poeiras Com filtro plissado 631980000, reutilizável Adequado para lixadeiras de disco orbital: SXE 425 TurboTec, SXE 450 TurboTec</p>	625599000*	29,80 €
 <p>Cartucho coletor de poeiras Cartucho coletor de poeiras, incl. filtro 625602000 Adequado para lixadeiras / lixadeiras multiusos: FMS 200 Intec, FSR 200 Intec Adequado para lixadeira de disco orbital: FSX 200 Intec</p>	625601000*	14,40 €
 <p>Cartucho coletor de poeiras Com filtro plissado 631980000, reutilizável Equipamento standard na SR 10-23 Intec e SXE 325 Intec Adequado para lixadeiras / lixadeiras multiusos: SR 10-23, SR 10-23 Intec, SR 20-23, SR 180 Adequado para lixadeira de disco orbital: SXE 325 Intec</p>	631981000	13,00 €

Filtro plissado

	N.º pedido	Preço
 <p>Filtro plissado Filtro plissado em poliéster para o cartucho coletor de poeiras 625601000 Adequado para lixadeiras / lixadeiras multiusos: FMS 200 Intec, FSR 200 Intec Adequado para lixadeira de disco orbital: FSX 200 Intec</p>	625602000*	5,80 €
 <p>Filtro plissado Poliéster (de substituição), para os cartuchos coletores de poeiras 631981000, 625599000, 625598000 Adequado para lixadeiras / lixadeiras multiusos: SR 10-23, SR 10-23 Intec, SR 20-23, SRE 4350 TurboTec, SRE 4351 TurboTec, SR 180 Adequado para lixadeiras de disco orbital: SXE 425 TurboTec, SXE 450 TurboTec</p>	631980000*	14,30 €

Peça de união

	N.º pedido	Preço
 <p>Peça de união ■ Peça Ø 35 mm para ligação a um aspirador normal Adequada para lixadeiras / lixadeiras multiusos: FMS 200 Intec, FSR 200 Intec Adequada para lixadeira de disco orbital: FSX 200 Intec</p>	626996000*	9,10 €

*Embalagem self-service

Acessórios para lixadeiras triangulares e multitool

Folhas de lixa autoaderentes para madeira e metal, série Professional

- Folha de lixa de elevada qualidade com revestimento semiaberto e grande capacidade de desbaste, para um resultado de trabalho homogéneo
- Para laminados, madeira maciça, poliéster, chapas de aço e aço inoxidável, metais não ferrosos e metais de liga leve
- Para retificar mobiliário laminado ou revestido com arestas coladas, lixagem decorativa de chapas de aço inoxidável, retificação de arestas e cortes em chapa

	Dimensões mm	Grão	Unidades por embalagem	N.º pedido	Preço
 <p>Folhas de lixa autoaderentes 93 x 93 mm, 6 furos</p>	93 x 93	P 40	5	624940000*	4,74 €
	93 x 93	P 60	5	624941000*	4,35 €
	93 x 93	P 80	5	624942000*	4,20 €
	93 x 93	P 100	5	624943000*	4,07 €
	93 x 93	P 120	5	624944000*	4,07 €
	93 x 93	P 180	5	624945000*	2,73 €
	93 x 93	P 240	5	624946000*	2,73 €
	93 x 93	P 320	5	624947000*	2,73 €
	93 x 93	P 40	25	624980000	14,70 €
	93 x 93	P 60	25	624981000	13,50 €
	93 x 93	P 80	25	624982000	11,80 €
	93 x 93	P 100	25	624983000	10,70 €
	93 x 93	P 120	25	624984000	10,70 €
	93 x 93	P 180	25	624985000	10,70 €
	93 x 93	P 240	25	624986000	10,70 €
	93 x 93	P 320	25	624987000	10,70 €
		Sortido (10 x P 60, 10 x P 80, 5 x P 120)			624988000

Folhas de lixa autoaderentes para tintas e vernizes, série »professional«

- Folha de lixa de elevada qualidade com revestimento semiaberto e grande capacidade de desbaste
- Especialmente adequadas para o processamento de tintas, vernizes de todo o tipo e betume
- Para desbastar, limpar madeira laminada, madeira maciça, contraplacado e superfícies envernizadas e desbastar arestas de móveis laminados

	Dimensões mm	Grão	Unidades por embalagem	N.º pedido	Preço
 <p>Folhas de lixa autoaderentes 93 x 93 mm, 6 furos</p>	93 x 93	P 40	25	625681000	15,10 €
	93 x 93	P 60	25	625682000	13,10 €
	93 x 93	P 80	25	625683000	12,20 €
	93 x 93	P 120	25	625685000	11,50 €
	93 x 93	P 180	25	625686000	11,50 €
	93 x 93	P 240	25	625687000	11,50 €
	93 x 93	P 320	25	625688000	11,50 €

Tela de lixar autoaderente, corindo





- Para estruturar madeira (look rústico), desenferrujar metal e polimento de vernizes (acetinar)

Grão	N.º pedido	Preço
P 100	624958000*	5,40 €
P 280	624959000*	3,73 €

Acessórios para lixadeiras triangulares

Bases de lixar perfuradas com fixação autoaderente

	N.º pedido	Preço
 <p>Base de lixar perfurada com fixação autoaderente Para lixadeiras triangulares DS E 170 e DS E 180 (de substituição) Medida canto a canto: 93 mm</p>	624970000*	10,90 €
 <p>Base de lixar perfurada com fixação autoaderente Para lixadeiras triangulares DSE 280 Intec, DSE 300 e DSE 300 Intec (de substituição) Medida canto a canto: 90 mm</p>	624992000*	11,20 €

Base de lixar lamelar

	N.º pedido	Preço
 <p>Base de lixar lamelar Para lixadeiras triangulares DSE 170/ 180/ 280/ 300. Com fixação autoaderente na parte inferior. O revestimento autoaderente fornecido pode ser colado na parte superior.</p>	624971000*	11,50 €

Película adesiva

	N.º pedido	Preço
 <p>Película adesiva Película autocolante (substituição para a base de lixar lamelar 624971000)</p>	624972000*	7,20 €



Acessórios para aspiração

	N.º pedido	Preço
 <p>10 Filtros de poeiras Para o cartucho coletor de poeiras 624993000 da DSE 300 Intec e da DSE 280 Intec</p>	624995000*	11,60 €
 <p>Bocal de aspiração ■ Para aspiração externa para a DSE 300/ DSE 300 Intec e a DSE 280 Intec</p>	624994000*	14,90 €
 <p>Adaptador de transição 30/35 mm ■ Para adaptar a mangueira de aspiração com peça de Ø 35 mm ao bocal de aspiração de Ø 30 mm</p>	624996000	3,97 €

Acessórios para lixadeiras de cinta

Cintas de lixa para madeira e metal, série »professional«

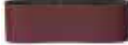
- Cintas de lixa de elevada qualidade com revestimento denso e grande capacidade de remoção
- Para laminados, madeira maciça, poliéster, chapas de aço e aço inoxidável, metais não ferrosos e metais de liga leve
- Para lixar mobiliário laminado, revestido com arestas coladas, retificar arestas e cortes em chapa, etc.

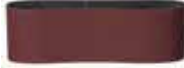

	Dimensões mm	Grão	Unidades por embalagem	N.º pedido	Preço
	Cintas de lixa de 75 x 533 mm				
	75 x 533	P 40	3	631001000*	10,20 €
	75 x 533	P 60	3	631002000*	9,70 €
	75 x 533	P 80	3	631003000*	9,40 €
	75 x 533	P 100	3	631004000*	9,20 €
	75 x 533	P 120	3	631005000*	9,20 €
	75 x 533	P 180	3	631006000*	9,20 €
	75 x 533	P 240	3	631007000*	9,20 €
	75 x 533	P 320	3	631008000*	9,20 €
	75 x 533	P 40	10	625929000*	28,30 €
	75 x 533	P 60	10	625930000*	26,20 €
	75 x 533	P 80	10	625931000*	25,40 €
	75 x 533	P 100	10	625932000*	24,70 €
	75 x 533	P 120	10	625933000*	24,70 €
	Cintas de lixa de 75 x 575 mm				
	75 x 575	P 40	3	625940000*	10,10 €
	75 x 575	P 60	3	625941000*	9,40 €
	75 x 575	P 80	3	625942000*	9,10 €
	75 x 575	P 120	3	625944000*	9,00 €
	Cintas de lixa de 180 x 1550 mm				
	180 x 1.550	P 60	2	631190000	27,90 €
	180 x 1.550	P 80	2	631191000	25,70 €
	180 x 1.550	P 100	2	631192000	24,40 €
	180 x 1.550	P 150	2	631193000	24,40 €
	180 x 1.550	P 80	2	631195000 ¹	ND

¹with fabric base

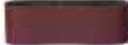
Jogos cintas de lixa para madeira e metal, série »professional«















	N.º pedido	Preço
 3 Cintas de lixa Sortido (1 x P60, P80, P100) Dimensões: 75 x 533 mm	625928000*	9,80 €

Bases para cinta de lixa

	N.º pedido	Preço
 Bases para cinta de lixa Em tecido revestido a grafite; adequado para Ba E 1075 Unidades por embalagem: 2	631034000*	18,80 €
 Bases para cinta de lixa Em tecido revestido a grafite; versão granulada; 84 x 160 mm; adequada para BAE 75 Unidades por embalagem: 2	631114000*	17,20 €

*Embalagem self-service

Acessórios para lixadeiras tipo-girafa: qual o abrasivo mais indicado para cada aplicação?

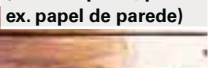
	Folhas de lixa autoaderentes, »Professional«, perfuradas	Folhas de lixa autoaderentes, »Professional«, revestidas a estearato	Rede abrasiva	Folhas de lixa autoaderentes, »Professional«, SiC	Tela de lixar	Prato de lixar, macio, Ø 225 mm, n.º de pedido 626662000	Prato de lixar, duro, Ø 225 mm, n.º de pedido 626661000
Área de utilização							
 Lixar juntas de betume	■	■	■			■	■
P40 - P120	P40 - P120	P40 - P120	P80 - P120			Para betume suave	Para betume duro
 Lixar superfícies complet. revestidas com betume	■	□	□			■	■
P80 - P180	P80 - P180	P80 - P180	P80 - P120			Para betume suave	Para betume duro
 Lixagem fina de superfícies (pós-trat. qualidade)	■	■				■	■
P180 - P220	P180 - P220	P180 - P220					
 Remoção de resíduos de alcatifas	■	■	□			■	■
P100 - P180	P100 - P180	P100 - P180	P100				
 Lixar ou remover tintas antigas	□	■	■				■
P40 - P100	P40 - P100	P40 - P100	P80 - P120				
 Lixar estuque	■	■	■				■
P80 - P100	P80 - P100	P80 - P100	P80				
 Lixar placas de isolamento (por ex. esferovite) / juntas				■			■
				P16			
 Lixar sup. revestidas (fibras ásperas, por ex. papel de parede)				■			■
				P16			
 Remoção de camadas de tinta antigas (antes aplicar nova pintura)					■	■	■
					A100 - A180		

□ Muito adequado ■ Especialmente adequado

Acessórios para lixadeiras tipo-girafa

Folhas de lixa autoaderentes em carboneto de silício, série »profissional«

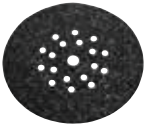

- Folha de lixa de elevada qualidade em carboneto de silício, para lixar e desbastar superfícies, por ex. placas em poliestireno (esferovite) para isolamento térmico, ou resíduos de fibras ásperas (remoção de alcatifas)

Diâmetro mm	Grão	Unidades por embalagem	N.º pedido	Preço
225	P 16	10	626640000*	40,50 €

Folhas de lixa autoaderentes para betume, tintas e vernizes, série »profissional«

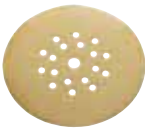

- Folha de lixa de elevada qualidade com revestimento muito aberto e elevada capacidade de remoção.
- Grão a partir de 150 revestido a estearato.
- Especialmente concebida para o tratamento de revestimentos nas construções a seco, tintas e vernizes

Diâmetro mm	Grão	Unidades por embalagem	N.º pedido	Preço
225	P 40	25	626641000*	34,90 €
225	P 60	25	626642000*	35,70 €
225	P 80	25	626643000*	33,70 €
225	P 100	25	626644000*	31,50 €
225	P 120	25	626645000*	31,50 €
225	P 150	25	626646000*	31,50 €
225	P 180	25	626647000*	31,50 €
225	P 220	25	626648000*	31,50 €

Folhas de lixa autoaderentes perfuradas para betume, tintas e vernizes, série »profissional«



- Folha de lixa de elevada qualidade, perfurada em toda a superfície, com elevada capacidade de desbaste
- Aspiração especialmente eficaz graças à perfuração em toda a superfície e camada especial com revestimento autoaderente, para trabalhar com reduzida produção de poeiras
- Obstrução mínima do abrasivo, proporcionando maior capacidade de desbaste e vida útil mais longa
- Especialmente concebida para o tratamento de revestimentos nas construções a seco, tintas e vernizes

Diâmetro mm	Grão	Unidades por embalagem	N.º pedido	Preço
225	P 40	25	626649000	84,00 €
225	P 60	25	626650000	80,50 €
225	P 80	25	626651000	82,50 €
225	P 100	25	626652000	78,00 €
225	P 120	25	626653000	78,00 €
225	P 150	25	626654000	78,00 €
225	P 180	25	626655000	78,00 €
225	P 220	25	626656000	78,00 €

Telas de lixar



- Adequadas para lixar, desbastar, desengordurar e acetinar superfícies
- Especialmente adequadas para lixar madeira pintada, por ex. uniões de juntas e placas.

Diâmetro mm	Grão	Unidades por embalagem	N.º pedido	Preço
225	A 100	10	626659000	59,00 €
225	A 280	10	626660000	59,00 €





Rede abrasiva para lixadeira tipo-girafa



- Especialmente concebida para o tratamento de revestimentos nas construções a seco
- Adequada para superfícies com betume ainda não totalmente endurecidas.

Diâmetro mm	Grão	Unidades por embalagem	N.º pedido	Preço
225	P 80	25	626657000*	82,00 €
225	P 100	25	626658000*	82,00 €
225	P 120	25	626666000*	79,50 €

Outros acessórios para lixadeiras tipo-girafa

	N.º pedido	Preço
 <p>Prato de lixar duro</p> <ul style="list-style-type: none"> ■ Especialmente adequado para elevado desbaste. <p>Diâmetro: 225 mm Dureza: duro Versão: perfurada (18 furos)</p>	626661000*	48,90 €
 <p>Prato de lixar</p> <ul style="list-style-type: none"> ■ Muito suave e flexível, especialmente adequado para superfícies curvas e irregulares ■ Equipamento standard <p>Diâmetro: 225 mm Dureza: muito suave Versão: perfurada (18 furos)</p>	626662000*	49,20 €
 <p>Coroa escovas de substituição</p> <ul style="list-style-type: none"> ■ Coroa escovas de substituição para lixadeira tipo-girafa 	626663000*	29,80 €
 <p>Veio flexível</p> <ul style="list-style-type: none"> ■ Veio de substituição, conforme equipamento standard ■ Substituição simples, rápida e sem recurso a ferramentas 	626664000*	128,00 €
 <p>Extensão</p> <ul style="list-style-type: none"> ■ Permite um alcance de 2,1 m ■ Montagem sem ferramentas ■ Pode ser armazenado com facilidade na mala de transporte ■ Comprimento: 550 mm 	626665000*	284,00 €

*Embalagem self-service

Acessórios para tupidas

Pinças de aperto para OFE 738, Of E 1229 Signal, FME 737







Furo da pinça	Versão	N.º pedido	Preço
3 mm	sextavado	631947000*	24,30 €
6 mm	sextavado	631945000*	20,50 €
6 mm	dois cantos	630820000	20,00 €
8 mm	dois cantos	630833000	18,80 €
8 mm	sextavado	631946000*	17,50 €
1/8" (3,18 mm)	sextavado	631948000*	24,30 €
1/4" (6,35 mm)	dois cantos	630821000	20,00 €
1/4" (6,35 mm)	sextavado	631949000	20,50 €

Para Of E 1812



Furo da pinça	Versão	N.º pedido	Preço
8 mm	sextavado	631567000	29,70 €

Acessórios para as tupidas OFE 738 e OFE 1229 Signal

		N.º pedido	Preço
	Guia-paralela ■ Guia-paralela com regulação de precisão para as tupidas OFE 738 e OFE 1229 Signal (equipamento standard)	631507000	92,50 €
	Batente com guia de roletes ■ Utilização com a paralela das tupidas OFE 738 e OFE 1229 Signal, para fresar ao longo de arestas curvas	631504000	6,20 €
	Placa intermédia ■ Para aparafusar à base das tupidas OFE 738 e OFE 1229 Signal. Especialmente adequada para o acerto de orlas	631503000	2,52 €
	Guia para fresagem circular ■ Para fresar aberturas redondas, ranhurar em círculo, arredondar cantos e trabalhos semelhantes, diâmetro máximo do círculo 350 mm	631505000	84,00 €

Dispositivo copiador



- Para gravações, etc. utilizando um molde fixo à peça de trabalho

Diâmetro mm	N.º pedido	Preço
9	630105000	19,10 €
11	630106000	21,10 €
17	630118000	19,40 €
24	630119000	19,40 €
27	630120000	19,40 €
30	630121000	19,40 €

*Embalagem self-service

Calha-guia



Calha-guia

- Perfil resistente em alumínio anodizado
- Revestimento antiderrapante para pousar em segurança e para proteção das peças de trabalho
- Régua-guia de fácil regulação

Adequada para: serras de recortes, serras circulares e tupias OFE 738 e Of E 1229 Signal da Metabo (ao utilizar os respetivos acessórios); KS 55 FS, KSE 55 Vario Plus, KS 66 Plus, KSE 68 Plus, aplicação direta; também adequada para o resguardo de proteção CED 125 Plus em conjunto com rebarbadora angular. Comprimento total: 1500 mm

N.º pedido	Preço
631213000	100,00 €

Guia de tupiar



Guia de tupiar

- Permite fresar com as tupias OFE 738 e Of E 1229 Signal ao longo das calhas-guia Metabo
- Para estes trabalhos é necessário montar a placa intermédia 631503000 na placa base das tupias

N.º pedido	Preço
631248000	118,00 €

Outros acessórios para tupa-fresadora direita

Dispositivo de fresar



Dispositivo de fresar

- Com o dispositivo de fresar, a tupa-fresadora direita FME 737 converte-se numa tupa

N.º pedido	Preço
631501000	297,00 €

Veios flexíveis



Veio flexível 27609

- Adequado para rotações entre 20.000-30.000 /min
- Rolamentos de esferas em ambos os lados
- Para fresas, pontas de esmeril, rolos de lixa lamelares, etc. com veio de 6 mm de diâmetro. Pinça de aperto substituível para acessório com veio de 3 mm de diâmetro, disponível como acessório (630715000)
- Haste de 6 mm para fixação do veio flexível no furo da pinça da máquina. Caso o furo da pinça possua uma medida diferente, será necessário substituir a pinça de aperto da máquina. Pinça de aperto 6 mm disponível como acessório (631945000)

Adequado para tupias: FME 737
 Adequado para retificadoras direitas: G 500, GE 700, GE 710 Compact, GE 710 Plus
 Comprimento: 1,3 m
 Pino de entrada: 6 mm
 Furo da pinça: 6 mm
 Peso: 0,8 kg

N.º pedido	Preço
627609000*	660,00 €

	N.º pedido	Preço
 <p>Veio flexível 30980</p> <ul style="list-style-type: none"> ■ Adequado para rotações entre 7.500-30.000 /min ■ Rolamentos de esferas em ambos os lados ■ Para fresas, pontas de esmeril, rolos de lixa lamelares, etc. com veio de 8 mm diâmetro. Pinça de aperto substituível para acessórios com veio de 6 mm de diâmetro (630977000) e 3 mm de diâmetro (630976000), disponível como acessório ■ Haste de 8 mm para fixação do veio flexível no furo da pinça da máquina. Caso o furo da pinça possua uma medida diferente, será necessário substituir a pinça de aperto da máquina. Pinça 6 mm disponível como acessório (631945000) <p>Adequado para tupias: FME 737 Adequado para retificadoras direitas: G 500, GE 700, GE 900 Plus, GE 710 Compact, GE 710 Plus, GE 950 G Plus Comprimento: 1,3 m Pino de entrada: 8 mm Furo da pinça: 8 mm Peso: 0,8 kg</p>	630980000*	675,00 €

17
18
19
20
21
22
23
24
25
26
27
28
29
30
31
32

Acessórios para veios flexíveis

Furo da pinça	N.º pedido	Preço
 <p>Pinças de aperto para veio flexível 630980000</p> <ul style="list-style-type: none"> ■ Para fixar as fresas em metal duro, pontas de esmeril, etc. no veio flexível 		
3 mm	630976000	47,50 €
6 mm	630977000	32,40 €
8 mm	630979000	32,40 €
 <p>Pinças de aperto para veio flexível 627609000</p> <ul style="list-style-type: none"> ■ Para fixar as fresas em metal duro, pontas de esmeril, etc. no veio flexível 		
6 mm	630714000	27,10 €
3 mm	630715000	36,00 €

Suporte horizontal

	N.º pedido	Preço
 <p>Suporte horizontal</p> <ul style="list-style-type: none"> ■ Para fixar berbequins e berbequins de percussão, retificadoras direitas e motor de tupia ao trabalhar com veios flexíveis. Abertura do encabadouro Ø 43 mm. Grampo (627107000) para fixação segura. 	627354000*	57,50 €

Grampo

	N.º pedido	Preço
 <p>Grampo</p> <ul style="list-style-type: none"> ■ Para fixação em bancada 	627107000*	51,00 €

Acessórios para removedora de tinta

Lâmina reversível em metal duro



- Metal duro de elevada qualidade para grande durabilidade e lixagem uniforme

Unidades por embalagem	N.º pedido	Preço
4	631720000*	22,80 €
10	631660000*	48,40 €

Mangueira de aspiração



Mangueira de aspiração Ø 27 mm

- Extensível de forma simples: a mangueira de aspiração pode ser ligada a uma segunda mangueira sem ligação adicional
- União em borracha (Ø interior 30 mm, Ø exterior 35 mm)

Comprimento da mangueira: 3.5 m
 Ø da mangueira, interno: 27 mm
 Ø da mangueira, externo: 33 mm
 Ø de ligação, externo: 27 mm

Antiestático: não
 Condutor de eletricidade: não
 União tipo baioneta: sim
 Compensação de rotação: lado da máquina

N.º pedido	Preço
631938000	129,00 €

Acessórios para plainas

Lâmina de plaina reversível em metal duro



Lâmina de plaina reversível em metal duro

Embalagem composta por 2 lâminas de plaina reversíveis em metal duro; de substituição
 Adequada para: HO 18 LTX 20-82, HO 26-82, HO 0882

N.º pedido	Preço
630282000*	14,10 €



Lâmina de plaina reversível em metal duro

Embalagem composta por 10 lâminas de plaina reversíveis em metal duro
 Adequada para: HO 18 LTX 20-82, HO 26-82, HO 0882

N.º pedido	Preço
630272000	57,50 €

Outros acessórios para plainas



Cavalete para plaina

- Permite a utilização estacionária (como plaina retificadora)
 - Grampo tensor 627107000 para a fixação segura do cavalete em bancada
- Adequado para: HO 0882

N.º pedido	Preço
631599000*	101,00 €













Grampo

- Para fixação em bancada

N.º pedido	Preço
627107000*	51,00 €

Compatibilidade com as diversas ferramentas elétricas

	Aspiradores universais			Aspiradores sem fio			
	ASA 32 L ASA 25 L PC1) ASA 30 L PC Inox1) ASR 25 L SC ASR 25 M SC	ASR 50 L SC ASR 50 M SC ASR 35 L ACP ASR 35 M ACP ASR 35 H ACP		AS 18 L PC AS 18 L PC Compact AS 18 HEPA PC Compact ASR 36-18 BL 25 M SC			
Diâmetro da mangueira de aspiração	Ø 27 mm		Ø 32 mm	Ø 35 mm			
Comprimento da mangueira	3,5 m	3,5 m	3,5 m	2,5 m	3,2 m	4,0 m	4,0 m
N.º pedido	631938000	631939000	631337000	631752000	631362000	631370000	630344000
						 antiestático 630177000	 conduz eletricidade
Adaptadores e uniões	sem adaptador			com 624996000 			
Lixadeira tipo-girafa							
LSV 5-225 Comfort, LSV 5-225	■						
Serra circular sem fio							
KS 18 LTX 57, KS 18 LTX 66 BL, KT 18 LTX 66 BL	■						
Serras circulares							
KSE 55 Vario Plus, KS 55, KS 55 FS, KS 85 FS / KS 66 FS	■/□						
Serras de recortes/serra de recortes sem fio							
STA 18 LTX 100, STAB 18 LTX 100 STE 140 Plus, STEB 140 Plus STA 18 LTX 140, STEB 65 Quick, STE 100 Quick STEB 70 Quick, STEB 80 Quick	■						
Retificadoras/retificadoras sem fio							
DSE 280 Intec, DSE 300 Intec	com adaptador 624994000						
FMS 200 Intec, FSR 200 Intec, FSX 200 Intec	■						
SRE 3185, SR 2185, SXE 3125, SXE 3150	■						
SX E 400	■						
SXE 425 TurboTec, SXE 450 TurboTec, SXA 18 LTX 125 BL	■						
SXE 150-2.5 BL, SXE 150-5.0 BL	■						
SRE 4350 TurboTec, SRE 4351 TurboTec	■						
Multi-tools							
MT 18 LTX, MT 18 LTX BL QSL, MT 400 Quick	■						
Lixadeira de cinta							
BAE 75	■						
Sistemas de corte diamantados							
T 13 - 125 CED, TEPB 19-180 RT CED, TE 24-230 MVT CED	■/□						
CED 125, CED 125 Plus, CED 125 Clip	■/□						
Resguardo Ø 180 mm, Ø 230 mm	■/□						
Plainas e fresadoras							
HO 18 LTX 20-82, HO 26-82, LF 724 S, OFE 738, OFE 1229 Signal	■/□						
Fresadoras de abrir roços							
MFE 65	■						
MFE 40	■						
Rebarbadoras / fresadoras para renovações							
RSEV 17-125, RESV 19-125 RT, RFEV 19-125 RT, Resguardo GED 125	■/□						

1) compatível apenas com a mangueira 631337000

■ Possibilidade de ligação sem adaptador















□ Possibilidade de ligação através de manga (N.º pedido 630796000)

Possibilidade de aspiração ao furar

- Para todos os martelos rotativos, combinados e multifunções e para berbequins e berbequins de percussão
- Adaptador para aspiração de poeiras diretamente no furo
- Aspiração automática em praticamente todas as superfícies

	DDE 14 Para Ø de furo 4-14 mm Ligação Ø 37 mm externa / Ø 32 mm interna	N.º pedido 630829000	Preço 41,70 €		DDE 72 Para brocas de Ø 6-72 mm Ligação Ø 37 mm externa / Ø 32 mm interna	N.º pedido 631343000	Preço 122,00 €
---	--	--------------------------------	-------------------------	---	--	--------------------------------	--------------------------

Compatibilidade com máquinas para trabalhar madeira

	Aspiradores universais						Aspiradores sem fio			Extratores de aparas				
	ASA 32 L ASA 25 L PC ¹⁾ ASA 30 L PC Inox ¹⁾ ASR 25 L SC		ASR 50 L SC ASR 50 M SC ASR 35 L, M, H ACP				AS 18 L PC AS 18 L PC Compact AS 18 HEPA PC Compact ASR 36-18 BL 25 M SC							
Diâmetro	Ø 27 mm		Ø 32 mm		Ø 35 mm		Ø 58 mm			Ø 100 mm				
Comprimento	3,5 m	3,5 m	3,5 m	2,5 m	3,2 m	4,0 m	3 m			2,5 m ²⁾	5 m	10 m		
N.º pedido	631938000	631939000	631337000	631752000	631362000	631370000	630312000			7854112915	7854115035			
														
	antiestático				antiestático 630177000									
					conduz eletricidade									
Adaptadores e uniões	sem adaptador		com adaptador de aspiração 0910059955		com adaptador 630316000		com adaptador de aspiração 0910031260		com adaptador de aspiração Multi 0910058010		com adaptador de aspiração Multi 0910058010		com adaptador universal 0913031288	
														
					+ adaptador 630316000									
Serras corte transversal														
KS 18 LTX 216														
KGS 18 LTX 216														
KS 216 M Lasercut														
KGS 216 M	■/□											□	□	
KGSV 216 M														
KGS 254 M														
KGS 305 M														
KS 305 M														
KGSV 72 Xact														
KGSV 72 Xact SYM	■/□											□	□	
KGS 254 Plus														
KGS 254 I Plus														
KGS 315 Plus														
KGT 305 M	■/□											□	□	
Serras circulares bancada														
TS 36-18 LTX BL 254	■/□											□	□	
TS 216	■/□											■	■	
TS 254														
TS 254 M	■/□											■	□	
TKHS 315 C														
TKHS 315 M														
Plainas desengrossadeiras														
HC 260 C														
DH 330														
Serras de fita														
BAS 261 Precision	□											■	■	
BAS 318 Precision														







■ Possibilidade de ligação sem adaptador

□ Possibilidade de ligação através de manga (N.º pedido 630796000)

¹⁾ compatível apenas com a mangueira 631337000

²⁾ incluída apenas no equipamento standard, disponível como peça de substituição





Mangueiras de aspiração

		N.º pedido	Preço	
	Mangueira de aspiração Ø 27 mm <ul style="list-style-type: none"> ■ Extensível de forma simples: a mangueira de aspiração pode ser ligada a uma segunda mangueira sem ligação adicional ■ União em borracha (Ø interior 30 mm, Ø exterior 35 mm) <p>Comp. da mangueira: 3.5 m Antiestático: não Ø mangueira, interno: 27 mm Condutor de eletricidade: não Ø mangueira, externo: 33 mm União tipo baioneta: sim Ø de ligação, externo: 27 mm Compensação de rotação: lado da máquina</p>	631938000	129,00 €	17
	Mangueira de aspiração Ø 27 mm <ul style="list-style-type: none"> ■ Extensível de forma simples: a mangueira de aspiração pode ser ligada a uma segunda mangueira sem ligação adicional ■ União em borracha (Ø interior 30 mm, Ø exterior 35 mm) <p>Comp. da mangueira: 3.5 m Antiestático: sim Ø mangueira, interno: 27 mm Condutor de eletricidade: não Ø mangueira, externo: 33 mm União tipo baioneta: sim Ø de ligação, externo: 27 mm Compensação de rotação: não</p>	631939000	187,00 €	18
	Mangueira de aspiração Ø 32 mm <ul style="list-style-type: none"> ■ Com manga de ligação com abertura lateral ■ Equipamento standard com ASA 25 L PC e ASA 30 L PC Inox <p>Comp. da mangueira: 3.5 m Antiestático: não Ø mangueira, interno: 32 mm Condutor de eletricidade: não Ø mangueira, externo: 40 mm União tipo baioneta: não Ø de ligação, externo: 27 mm Compensação de rotação: de ambos os lados</p>	631337000	63,50 €	19
	Mangueira de aspiração flexível Ø 32mm <ul style="list-style-type: none"> ■ Equipamento standard no aspirador AS 18 L PC, adequada para todos os aspiradores concorrentes ■ Mangueira de aspiração flexível para manuseamento confortável e máxima liberdade de movimentos ao aspirar ■ Comprimento de 0,7 a 3,5m <p>Comp. mangueira: 0.7 - 3.5 m Antiestático: não Ø mangueira, interno: 32 mm Condutor de eletricidade: não Ø mangueira, externo: 40 mm União tipo baioneta: não Ø de ligação, externo: 27 mm Compensação de rotação: de ambos os lados</p>	630176000	103,00 €	20
NOVO				
	Mangueira de aspiração Ø 35 mm <ul style="list-style-type: none"> ■ Com peça articulada e união tipo baioneta ■ Equipamento standard com AS 20 L <p>Comp. da mangueira: 1.75 m Antiestático: não Ø mangueira, interno: 38 mm Condutor de eletricidade: não Ø mangueira, externo: 45 mm União tipo baioneta: sim Ø de ligação, externo: 27 mm Compensação de rotação: de ambos os lados</p>	631751000	34,40 €	21
	Mangueira de aspiração Ø 35 mm <ul style="list-style-type: none"> ■ Com peça articulada e união tipo baioneta <p>Comp. da mangueira: 2.5 m Antiestático: não Ø mangueira, interno: 38 mm Condutor de eletricidade: não Ø mangueira, externo: 45 mm União tipo baioneta: sim Ø de ligação, externo: 27 mm Compensação de rotação: de ambos os lados</p>	631752000	51,00 €	22
	Mangueira de aspiração Ø 35 mm <ul style="list-style-type: none"> ■ Extensível de forma simples: a mangueira de aspiração pode ser ligada a uma segunda mangueira sem união adicional ■ Com peça articulada ■ Equipamento standard com ASA 32 L, ASR 50 L SC, ASR 25 L SC <p>Comp. da mangueira: 3.5 m Antiestático: não Ø mangueira, interno: 38 mm Condutor de eletricidade: não Ø mangueira, externo: 45 mm União tipo baioneta: não Ø de ligação, externo: 27 mm Compensação de rotação: de ambos os lados</p>	631362000	90,00 €	23
				24
				25
				26
				27
				28
				29
				30
				31
				32





	N.º pedido	Preço
 <p>Mangueira de aspiração para MFE, Ø 35 mm</p> <ul style="list-style-type: none"> ■ Com uma segunda mangueira de aspiração, o aspirador pode ser colocado a uma distância até 8 m do local de trabalho ■ Com fixação tipo baioneta, para encaixe no casquilho de aspiração das fresadoras de abrir roços MFE 30, MFX 65 e MFE 65 <p>Comp. da mangueira: 4 m Antiestático: não Ø mangueira, interno: 33 mm Condutor de eletricidade: não Ø mangueira, externo: 40 mm União tipo baioneta: sim Ø de ligação, externo: 58 mm Compensação de rotação: de ambos os lados</p>	630344000	147,00 €
 <p>Mangueira de aspiração Ø 35 mm</p> <ul style="list-style-type: none"> ■ Extensível de forma simples: a mangueira de aspiração pode ser ligada a uma segunda mangueira sem ligação adicional ■ Equipamento standard com ASR 50 M SC <p>Comp. da mangueira: 4 m Antiestático: sim Ø mangueira, interno: 38 mm Condutor de eletricidade: não Ø mangueira, externo: 45 mm União tipo baioneta: sim Ø de ligação, externo: 27 mm Compensação de rotação: de ambos os lados</p>	631370000	136,00 €
 <p>Mangueira de aspiração Ø 58 mm</p> <ul style="list-style-type: none"> ■ Com uma segunda mangueira de aspiração, o aspirador pode ser colocado a uma distância até 6 m do local de trabalho <p>Comp. da mangueira: 3 m Antiestático: não Ø mangueira, interno: 47 mm Condutor de eletricidade: não Ø mangueira, externo: 58 mm União tipo baioneta: não Ø de ligação, externo: 58 mm</p>	630312000	97,00 €
 <p>Mangueira de aspiração Ø 35 mm</p> <ul style="list-style-type: none"> ■ Mangueira de aspiração condutora de eletricidade ■ Extensível de forma simples: a mangueira de aspiração pode ser ligada a uma segunda mangueira sem ligação adicional ■ Equipamento standard na ASR 36-18 BL 25 M SC <p>Comp. da mangueira: 4 m Antiestático: não Ø mangueira, interno: 38 mm Condutor de eletricidade: sim Ø mangueira, externo: 45 mm União tipo baioneta: sim Ø de ligação, externo: 27 mm Compensação de rotação: de ambos os lados</p>	630177000	216,00 €

NOVO

Adaptadores

	N.º pedido	Preço
 <p>Peça intermédia do punho</p> <ul style="list-style-type: none"> ■ Como punho, para encaixe entre as mangueiras e os tubos de aspiração ■ Equipamento standard com ASR 2025, ASR 2050 e SHR 2050 M 	630317000	16,70 €
 <p>Manga redutora Ø 58/35 mm</p>	631364000	4,66 €
 <p>Adaptador de transição Ø 30/35 mm</p> <ul style="list-style-type: none"> ■ Para adaptar a mangueira de aspiração com união de Ø 35 mm ao casquilho de aspiração de Ø 30 mm 	624996000	3,97 €
 <p>Adaptador de transição Ø 35/58 mm</p> <ul style="list-style-type: none"> ■ Para adaptar a mangueira de aspiração com a união de Ø 35 mm ao casquilho de aspiração de Ø 58 mm. Adaptador de transição incluído no conjunto de extração de poeiras 630828000. 	630316000*	9,70 €
 <p>Manga de ligação Ø interior 40 mm / Ø exterior 45 mm</p> <ul style="list-style-type: none"> ■ Especialmente adequado para sujidade grosseira, bem como para aparelhos com elevada formação de poeiras. ■ Adequado para ferramentas elétricas com uma ligação para aspirador com diâmetro exterior de 40 mm ■ Condutor de eletricidade <p>Material: plástico Ø exterior: 45 mm Ø interior, 40 mm</p>	630796000*	32,70 €



*Embalagem self-service

		N.º pedido	Preço
	Manga de ligação Ø interior 28 mm / Ø exterior 35 mm <ul style="list-style-type: none"> ■ Manga de ligação universal adequada para a maioria das ferramentas elétricas de condução manual. ■ Manga de ligação standard para mangueiras de aspiração Metabo. ■ Condutor de eletricidade; com estrias internas antiderrapantes ■ Adequado para ferramentas elétricas com uma ligação para aspirador com diâmetro interior de 35 mm e diâmetro exterior de 28 mm Material: plástico Ø exterior: 35 mm / Ø interior: 28 mm	630798000*	23,40 €
	União tipo baioneta <ul style="list-style-type: none"> ■ Compatibilidade com ferramentas Metabo com fecho tipo baioneta ■ Para todas as mangueiras de aspiração Metabo de Ø 35mm (primeiro remover a manga de ligação da mangueira de aspiração) ■ Adequada para: SXE 450 Turbotec; SXE 425 TURBOTEC; Of E 1229 Signal; KSE 55 Vario Plus; KS 66 Plus; KS 66; KSE 55 Vario Plus 	630898000*	12,90 €
	Casquilho de união Ø 58 mm <ul style="list-style-type: none"> ■ Para unir duas mangueiras de aspiração com a união de Ø 58 mm 	631365000	16,40 €
	Peça em Y Com união de Ø 58 mm e duas aberturas de Ø 58 mm para colocar nos aspiradores universais e especiais da Metabo	630897000*	8,70 €

Tubos de aspiração

	Diâmetro mm	Comprimento m	Material	Unidades por embalagem	N.º pedido	Preço
	35	0,3	Plástico	1 Set	630168000*	24,60 €
NOVO						
	35	0,4	Plástico	2	630314000	46,10 €
	58	0,4	Plástico	2	630867000	25,70 €
	35	0,4	Cromado	2	631363000	67,00 €





























Bocais

		N.º pedido	Preço
	Bocal de aspiração <ul style="list-style-type: none"> ■ Ideal para a utilização em trabalhos de perfuração pequenos ■ Equipamento standard com ASA 1202 e AS 18 L PC Largura: 120 mm Ø de ligação, interior: 35 mm	630320000*	10,90 €
	Bocal universal <ul style="list-style-type: none"> ■ O bocal do aspirador universal convence em situações exigentes ■ Rolo 2K grande atrás ■ Independentemente de se tratar de alcatifa ou pavimento duro, este desliza de forma particularmente silenciosa e oferece um desempenho de aspiração de topo Comutável / Largura: 300 mm Ø de ligação, interior: 35 mm	630322000	35,20 €
	Bocal para chão <ul style="list-style-type: none"> ■ Bocal para chão em plástico com posição de repouso, com cerdas (não substituível) e rolos ■ Construção de acordo com a norma da AP de construção, medidas da abertura de aspiração: 28x70 mm Largura: 300 mm Ø de ligação, interior: 35 mm	630169000*	35,90 €

*Embalagem self-service

	N.º pedido	Preço
 <p>Bocal para chão</p> <ul style="list-style-type: none"> ■ Bocal multifunções universal robusto, ideal também como complemento para o bocal padrão ■ Multifunções, também é adequado para utilização a húmido, para aspirar líquidos ■ Com régua de cerdas e régua de borracha <p>Largura: 370 mm Ø de ligação, interior: 35 mm</p>	630329000	39,80 €
 <p>Bocal para chão</p> <ul style="list-style-type: none"> ■ Escova multifunções para utilização a seco, cerdas em material PP ■ Rolos ajustáveis para adaptar a distância em relação ao chão ■ Muito robusto graças à caixa em alumínio fundido sob pressão, versão em metal <p>Largura: 450 mm Ø de ligação, interior: 35 mm</p>	631940000	123,00 €
 <p>Bocal para chão</p> <ul style="list-style-type: none"> ■ Bocal multifunções universal robusto, ideal também como complemento para o bocal padrão ■ Fácil manutenção graças ao espaço interior de grandes dimensões ■ Multifunções, também é adequado para utilização a húmido, para aspirar líquidos ■ Manuseamento excelente graças ao peso reduzido, para trabalhar sem esforço <p>Largura: 360 mm Ø de ligação, interior: 58 mm</p>	630868000	39,40 €
 <p>Conjunto de bocais para chão</p> <ul style="list-style-type: none"> ■ Conjunto composto por: corpo do bocal, acessório para chão e acessório para aspiração de líquidos <p>Largura: 370 mm Ø de ligação, interior: 35 mm</p>	630321000	126,00 €
 <p>Bocal multifunções</p> <ul style="list-style-type: none"> ■ Com 3 acessórios para aspirar alcatifas, superfícies lisas e líquidos <p>Largura: 270 mm Ø de ligação, interior: 35 mm</p>	630328000	50,50 €
 <p>Escova universal</p> <ul style="list-style-type: none"> ■ Com cerdas longas e suaves que soltam suavemente a sujidade da superfície ■ Adequada para todas as superfícies; ideal também para a utilização na limpeza de automóveis e na cave/oficina ■ Utilização simples graças ao punho <p>Largura: 40 mm Comprimento: 120 mm Ø de ligação, interior: 35 mm</p>	630244000*	19,20 €
 <p>Escova para estofos</p> <ul style="list-style-type: none"> ■ Utilizável de forma universal, por exemplo como pincel para aspirador, pincel para móveis ou pincel para instrumentos no automóvel ■ Flexível, visto que através da rotação da cabeça da escova é possível alterar o ângulo de inclinação ■ As cerdas soltam facilmente a sujidade da superfície antes desta ser aspirada <p>Largura: 40 mm Comprimento: 60 mm Ø de ligação, interior: 35 mm</p>	630245000*	15,00 €
 <p>Bocal para juntas</p> <ul style="list-style-type: none"> ■ O bocal para juntas é uma ferramenta universal ■ Graças ao seu formato estreito, adequa-se perfeitamente para a limpeza das ranhuras mais pequenas ■ Utilizável em conjunto com os aparelhos para húmidos e secos ■ Equipamento standard com AS 1200, ASA 1202, ASR 2025, ASR 2050, SHR 2050 M e AS 18 L PC <p>Comprimento: 200 mm Ø de ligação, interior: 35 mm</p>	630323000*	8,20 €
 <p>Bocal de borracha</p> <ul style="list-style-type: none"> ■ Cone para ligação a ferramentas elétricas, pontiagudo com diâmetro exterior de 28,0 - 38 mm <p>Comprimento: 200 mm Ø de ligação, interior: 35 mm</p>	630324000*	19,70 €



Filtros adequados para cada aspirador

			AS 18 L PC	AS 18 L PC Compact	AS 18 HEPA PC Compact	AS 20 L AS 1200 ASA 1201	ASA 32 L ASA 1202	ASA 25 L PC ASA 30 L PC Inox	ASR 25 L SC ASR 25 M SC ASR 36-18 BL 25 M SC ASR 2025 ASA 2025	ASR 50 L SC ASR 2050 SHR 2050 M	ASR 50 M SC	ASR 35 L / M ACP	ASR 35 H ACP		
Sacos/filtros tipo cassette			N.º pedido												17
Saco de eliminação PE		25 l	630275000							■					18
		30/50 l	630325000									■	■	■	19
		25/30 l	630298000					■							20
Saco de filtro em tela		20 l	631629000			■									21
		25/35 l	630343000						■				■		22
		32 l	631665000				■								23
		45/50 l	630359000								■	■			24
		25/30 l	630296000					■							25
		6 l	630164000		■	■									26
Filtro plissado		7,5 l	630173000	■											27
		Poliéster	631753000			■	■								28
		Poliéster	630299000					■							29
		Poliéster HEPA	630175000	■											30
		Poliéster	630172000	■											31
		Poliéster	630212000		■										32
Filtro tipo cassette		Poliéster HEPA	630213000			■									31
		Celulose	631933000							■	■	■	■		32
		Poliéster	631934000							■	■	■	■		32
		Revestimento poliéster	631894000							■	■	■	■		32
		Poliéster H/ HEPA	630326000											■	

Sacos de filtro



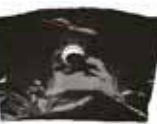

Saco de eliminação PE

- Capacidade 20 vezes superior relativamente aos sacos de papel
- Sem obstrução com poeiras finas (especialmente poeiras de quartzo e de estuque)
- Em conformidade com as classes M e H
- Muito adequado para grandes quantidades de poeiras (por ex. em trabalhos de fresagem de estuque, lixagem de betão, etc.)
- Ideal na utilização de máquinas para processamento de betão e pedra (por ex.: fresadoras e rebarbadoras para renovações, lixadeiras tipo-girafa, fresadoras de abrir roços, etc.)
- Remoção e eliminação limpa, simples e rápida



		N.º pedido	Preço
	Saco de eliminação PE - 25 l Adequado para: ASR 36-18 BL 25 M SC, ASR 25 M SC Unidades por embalagem: 5	630275000*	55,00 €
NOVO			
	Saco de eliminação PE - 25/30 l Adequado para: ASA 25 L PC, ASA 30 L PC Inox Unidades por embalagem: 5	630298000*	56,50 €
	Saco de eliminação PE - 35/50 l Adequado para: ASR 35 L AutoClean, ASR 35 M AutoClean, ASR 50 M SC Unidades por embalagem: 5	630325000*	112,00 €

Saco de filtro em tela

- Mais fácil de desdobrar em comparação com sacos do filtro em papel
- Muito adequado para utilizações nas quais são formadas pequenas quantidades de poeiras (por ex. lixagem de revestimentos de tinta e verniz ou pequenos trabalhos de furação com diâmetro reduzido)
- Ideal na utilização de máquinas para processar madeira, como tupias, plainas desengrossadeiras, lixadeiras, pequenas lixadeiras de disco orbital, etc.
- Maior resistência

		N.º pedido	Preço
	Saco de filtro em tela - 6 l Adequado para: AS 18 HEPA PC Compact, AS 18 L PC Compact Unidades por embalagem: 5	630164000*	24,60 €
NOVO			
	Saco de filtro em tela - 7.5 l Adequado para: AS 18 L PC Unidades por embalagem: 5	630173000*	24,60 €
	Saco de filtro em tela - 25/30 l Adequado para: ASA 25 L PC, ASA 30 L PC Inox Unidades por embalagem: 5	630296000*	39,00 €
	Sacos de filtro em tela - 25/35 l Adequado para: ASR 35 L AutoClean, ASR 35 M AutoClean, ASR 25 L SC, ASR 25 M SC, ASR 2050, ASA 2025, ASR 35 L ACP, ASR 35 M ACP, ASR 36-18 BL 25 M SC Unidades por embalagem: 5	630343000*	55,00 €

*Embalagem self-service

		N.º pedido	Preço
	Saco de filtro em tela – 45/50 l Adequado para: ASR 50 L SC, ASR 50 M SC Unidades por embalagem: 5	630359000*	65,50 €
	Saco de filtro em tela - 20 l Adequado para: AS 1200, ASA 1201, AS 20 L Unidades por embalagem: 5	631629000*	26,80 €
NOVO			
	Saco de filtro em tela – 32 l Adequado para: ASA 1202, ASA 32 L Unidades por embalagem: 5	631665000*	50,50 €
NOVO			

17

18

19







Saco de filtro em papel		N.º pedido	Preço
	Saco de filtro em papel, 27 l De duas camadas Adequado para: ASA 9011 Unidades por embalagem: 5	631348000*	24,60 €

20

21

22

Outros acessórios para aspiradores universais

		N.º pedido	Preço
	Pré-filtro em papel ■ Impede o entupimento do filtro plissado com sujidade e poeira Adequado para: ASA 9050, ASR 1250 Unidades por embalagem: 5	631345000*	21,80 €
	Pré-filtro em poliéster ■ Impede o entupimento do filtro plissado com sujidade e poeira Adequado para: AS 1200, ASA 1201, ASA 1202, AS 20 L, ASA 32 L Unidades por embalagem: 1	631967000*	83,50 €
	Filtro plissado ■ Para poeiras de classe L Adequado para: AS 18 L PC Compact Unidades por embalagem: 1	630212000*	25,80 €
	Filtro plissado ■ Filtro HEPA com grau de separação >99.95% Adequado para: AS 18 HEPA PC Compact Unidades por embalagem: 1	630213000*	30,10 €
	Filtro plissado ■ Para poeiras de classe L Adequado para: AS 18 L PC Unidades por embalagem: 1	630172000*	30,40 €
	Filtro plissado ■ Filtro HEPA com grau de separação >99.95% Adequado para: AS 18 L PC Unidades por embalagem: 1	630175000*	40,60 €
	Filtro plissado ■ Para poeiras de classe M Adequado para: ASA 25 L PC, ASA 30 L PC Inox Unidades por embalagem: 1	630299000*	65,50 €

23

24

25

26

27







28

29

30

31

32

	N.º pedido	Preço
 <p>Filtro plissado</p> <ul style="list-style-type: none"> ■ Para poeiras de classe M <p>Adequado para: AS 20 L, AS 1200, ASA 1201, ASA 32 L, ASA 1202</p> <p>Unidades por embalagem: 1</p>	631753000*	46,20 €
 <p>Filtro tipo cassete em papel</p> <ul style="list-style-type: none"> ■ Para poeiras de classe M <p>Adequado para: ASA 2025, ASR 2025, ASR 2050, SHR 2050 M, ASR 35 L AutoClean, ASR 35 M AutoClean</p> <p>Unidades por embalagem: 2</p>	631933000*	155,00 €
 <p>2 Filtros tipo cassete em poliéster</p> <ul style="list-style-type: none"> ■ Para poeiras de classe M ■ Também adequado para grafite/toner e para líquidos <p>Adequado para: ASA 2025, ASR 2025, ASR 2050, SHR 2050 M, ASR 35 L AutoClean, ASR 35 M AutoClean</p> <p>Unidades por embalagem: 2</p>	631934000*	197,00 €
 <p>2 Filtros tipo cassete HEPA</p> <ul style="list-style-type: none"> ■ Para poeiras de classe H (HEPA 14) ■ HEPA = high efficiency particular airfilter ■ Retém 99,995% das poeiras finas acima de 0,3 µm <p>Adequado para: ASR 2025, ASR 2050, SHR 2050 M, ASR 35 L AutoClean, ASR 35 M AutoClean</p> <p>Unidades por embalagem: 2</p>	630326000*	360,00 €
 <p>2 Filtros tipo cassete em poliéster, revestidos</p> <ul style="list-style-type: none"> ■ Adequados para poeiras finas com teor de fibra; por ex. ao cortar e lixar placas Fermacell, gesso cartonado e MDF ■ Maior distância entre dobras, para melhor e fácil limpeza do filtro ■ Material do filtro liso (superfície revestida) para caudal visivelmente mais elevado durante mais tempo ■ Corresponde à classe de poeiras M <p>Adequado para: ASR 25 L SC , ASR 50 M SC, ASR 50 L SC, ASR 35 L AutoClean, ASR 35 L ACP, ASR 35 M AutoClean, ASR 35 M ACP</p> <p>Unidades por embalagem: 2</p>	631894000*	322,00 €
 <p>Pega de condução</p> <ul style="list-style-type: none"> ■ Muito leve e confortável ■ Inclui contrapino de mola <p>Adequado para: ASR 35 L AutoClean, ASR 35 M AutoClean</p> <p>Unidades por embalagem: 1</p>	630311000	96,00 €
 <p>Metadepot</p> <ul style="list-style-type: none"> ■ Para arrumação de tubos, cabos e acessórios ■ Permite a combinação dos aspiradores universais da Metabo com o sistema MetaLoc <p>Adequado para: ASR 2025, ASR 2050, SHR 2050 M, ASR 25 L SC , ASR 50 L SC, ASR 50 M SC</p> <p>Unidades por embalagem: 1</p>	631937000	58,50 €

*Embalagem self-service

Aspirar com sistema automático start/stop: agora também disponível nas ferramentas sem fio



Anteriormente, era necessário ligar e desligar o aspirador com fio ao utilizá-lo em conjunto com uma ferramenta sem fio. A partir de agora o NOVO conjunto start/stop CordlessControl assume essa função. **O aspirador é ligado/desligado automaticamente assim que forem detetadas vibrações.**

Fácil de instalar





Para aspiradores com fio de todas as marcas

Compatível com todos os diâmetros comuns das mangueiras de aspiração

Para ferramentas sem fio de todas as marcas

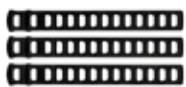

CordlessControl

		N.º pedido	Preço
 <p>NOVO</p>	Conjunto Start/Stop CordlessControl <ul style="list-style-type: none"> ■ Ao ligar/desligar a ferramenta sem fio, o aspirador ligado arranca/para automaticamente ■ Compatível com todas as ferramentas sem fio, com fio e aspiradores com fio comuns disponíveis no mercado ■ Arranque manual do aspirador também através do botão de controlo remoto na manga de ligação da mangueira ■ A função "Vibration Detection" no emissor permite ligar/desligar automaticamente o aspirador ao detetar vibrações ■ Em caso de vibrações baixas, o emissor com a multibanda pode ser ligado diretamente à ferramenta a aspirar ■ Multibanda para a fixação do emissor em todos os diâmetros de mangueira comuns ■ O conjunto Start/Stop CordlessControl substitui a função da tomada do aparelho integrada num aspirador com fio <p>Radiofrequência: 2402 - 2445 Mhz Tensão de rede: 220-240 V Alimentação de corrente do emissor: CR2032 Intensidade do sinal: - 6 dBm Inclui: tomada de recetor, emissor, 3x multibanda, bateria CR 2032</p>	Tipo F: 630231000*	159,00 €
		Tipo E: 630234000*	159,00 €
		Tipo J: 630253000*	159,00 €
 <p>NOVO</p>	Emissor CordlessControl com 3x multibanda Radiofrequência: 2402 - 2445 Mhz Alimentação de corrente do emissor: CR2032 Intensidade do sinal: - 6 dBm Inclui: emissor, 3x multibanda, bateria CR2032	630256000*	85,00 €
 <p>NOVO</p>	Multibanda <ul style="list-style-type: none"> ■ Multibanda de substituição (3x) para conjunto Start/Stop CordlessControl ■ Inclui: 3x multibanda 	630403000*	23,20 €
 <p>NOVO</p>	Tomada inteligente CordlessControl <ul style="list-style-type: none"> ■ Tomada de substituição para conjunto Start/Stop CordlessControl, tipo F <p>Tensão de rede: 220-240 V Inclui: 1x tomada de controlo remoto</p>	Tipo F: 630413000*	98,00 €
		Tipo E: 630414000*	98,00 €
		Tipo J: 630406000*	98,00 €

17

18

19

20

21

22

23

24

25

26

27

28

29



30

31

32

Relés automáticos

- Ativação e desativação automática do extrator de aparas, após ligar ou desligar a máquina para madeira
- Com retardamento, para aspiração da poeira residual

	N.º pedido	Preço
 <p>Relé automático ALV 1 2 Tomadas de corrente alternada (230 V) 200 VA - 2300 VA IP 44 340 g Voltagem: 220-240 V Frequência de rede: 50 - 60 Hz Medidas: 158 x 116 x 60 mm Adequado para: SPA 1000, SPA 1100, SPA 1701 W, SPA 2001 W, SPA 1101, SPA 1702 W, SPA 2002 W, SPA 1200</p>	0913014626	168,00 €
 <p>Relé automático ALV 10 2 Tomadas de corrente alternada (230 V) 2 Tomadas de corrente trifásica (400 V) Ligaç�o el�trica com inversor de fases Voltagem: 220-240 V / 380-400 V 4 Modos de fixa�o M5 x 7,2 mm IP 44 Voltagem: 230/400 V Frequ�ncia de rede: 50 - 60 Hz Prote�o fus�vel: T 16 A Dimens�es: 235 x 106 x 155 mm Adequado para: SPA 1000, SPA 1700 D, SPA 2000 D, SPA 1100, SPA 1701 W, SPA 2001 W, SPA 2001 D, SPA 1101, SPA 1702 W, SPA 2002 W, SPA 2002 D, SPA 1200</p>	0913014634	570,00 €

Cartuchos de filtro



- Reten o das poeiras mais finas

	N.º pedido	Preço
<p>Cartucho de filtro �rea de filtra�em 5,2 m² Ø 327 x 857 mm Para poeiras de classe M Adequado para: SPA 1000, SPA 1100, SPA 1101</p>	0913005058	376,00 €
<p>Cartucho de filtro �rea de filtra�em 5,2 m² Ø 327 x 857 mm Para poeiras de classe M Adequado para: SPA 1700 D, SPA 1701 W, SPA 1702 W, SPA 1200</p>	0920016529	376,00 €
<p>Cartucho de filtro Jogo de filtros de saco com placa de filtra�em (de substitui�o) Para poeiras de classe M Adequado para: SPA 2001 W, SPA 2001 D, SPA 2002 W, SPA 2002 D</p>	0913059441	880,00 €

Sacos recolha de aparas



	N.º pedido	Preço
<p>Saco recolha de aparas 480 x 806 mm, 120 µ , transparente Adequado para: SPA 1000, SPA 1100, SPA 1101 Unidades por embalagem: 10</p>	0913007123	17,50 €
<p>Saco recolha de aparas 613 x 1180 mm, 120 µ , transparente Adequado para: SPA 1700 D, SPA 1701 W, SPA 1702 W, SPA 1200 Unidades por embalagem: 10</p>	0913017617	37,50 €
<p>Saco recolha de aparas 785 x 1290 mm, 150 µ , transparente Adequado para: SPA 2000 D Unidades por embalagem: 10</p>	0913013581	51,00 €

	N.º pedido	Preço
Saco recolha de aparas 854 x 1320 mm, 200 µ, transparente Adequado para: SPA 2001 W, SPA 2001 D, SPA 2002 D, SPA 2002 W Unidades por embalagem: 10	0913059433	58,00 €
Saco recolha de poeiras Saco de substituição para EOB 9228 Adequado para: AG 2416 Unidades por embalagem: 10	630896000	39,70 €
Saco recolha de poeiras Especialmente resistente Adequado para: AG 2417 Unidades por embalagem: 5	631756000	29,40 €

17

18

19

20

21

22

23

24

25

26

27

28

29

30

31

32

Mangueiras de aspiração, Ø 100 mm



Comprimento m	Diâmetro mm	N.º pedido	Preço
5	100	7854112915	238,00 €
10	100	7854115035	465,00 €
2,5	100	630895000	155,00 €





Kits mangueiras de aspiração, Ø 100 mm



- Para prolongamento da mangueira standard dos extractores de aparas
- Inclui adaptador e anel de ligação

	N.º pedido	Preço
Kit mangueiras de aspiração Comprimento: 2.5 m Adequado para: SPA 1000, SPA 1100, SPA 1101, SPA 1700 D, SPA 1701 W, SPA 1702 W, SPA 1200	0913010779	103,00 €
Kit mangueiras de aspiração Comprimento: 2 m Não inflamável com ligação de terra Adequado para: SPA 2000 D, SPA 2001 W, SPA 2001 D, SPA 2002 D, SPA 2002 W	0913013565	244,00 €

Adaptadores de aspiração

	N.º pedido	Preço
 Adaptador de aspiração KGS Para ligação das serras de corte transversal e em esquadria a aspirador universal Metabo Adequado para: KGS 255, KGS 301, KGS 303, KGS 305, KGT 300	0910059955*	7,20 €
 Adaptador de aspiração Multi Para a ligação de serras de corte transversal e em esquadria e serras circulares de bancada móveis Na KGS 303 apenas com dispositivo de aspiração de aparas, n.º de pedido 0910057561 Adequado para: SPA 1000, SPA 1100, SPA 1101, SPA 1700 D, SPA 1701 W, SPA 1702 W, SPA 2000 D, SPA 2001 D, SPA 2001 W, SPA 2002 D, SPA 2002 W, SPA 1200	0910058010*	18,50 €
 Adaptador de aspiração Para a ligação de aspiradores a húmido/seco às máquinas para madeira Adequado para: SPA 1000, SPA 1100, SPA 1101, SPA 1700 D, SPA 1701 W, SPA 1702 W, SPA 2000 D, SPA 2001 D, SPA 2001 W, SPA 2002 D, SPA 2002 W, SPA 1200	0910031260*	15,20 €
 Adaptador universal Como união para o anel de ligação ou bocal de aspiração DH 330 Para a ligação de mangueiras ao bocal de aspiração Adequado para: SPA 1000, SPA 1100, SPA 1101, SPA 1700 D, SPA 1701 W, SPA 1702 W, SPA 2000 D, SPA 2001 D, SPA 2001 W, SPA 2002 D, SPA 2002 W, SPA 1200	0913031288	19,20 €

*Embalagem self-service



Uniões em T

	N.º pedido	Preço
 <p>Ø 99 mm</p> <p>Ø 93 mm</p> <p>União em T Para a ligação de 2 mangueiras ao dispositivo de aspiração de aparas Adequado para: SPA 1000, SPA 1100, SPA 1101, SPA 1700 D, SPA 1701 W, SPA 1702 W, SPA 2000 D, SPA 2001 D, SPA 2001 W, SPA 2002 D, SPA 2002 W, SPA 1200</p>	0913031296	20,30 €





Bocais

	N.º pedido	Preço
 <p>Ø 99 mm</p> <p>Bocal de limpeza Para limpeza do chão e das máquinas Adequado para: SPA 1000, SPA 1100, SPA 1101, SPA 1700 D, SPA 1701 W, SPA 1702 W, SPA 2000 D, SPA 2001 D, SPA 2001 W, SPA 2002 D, SPA 2002 W, SPA 1200</p>	0913031270	53,00 €

Anéis de ligação

	N.º pedido	Preço
 <p>Ø 99 mm</p> <p>Ø 100 mm</p> <p>Anel de ligação Como união para adaptador universal e para união em T Equipamento standard em todos os dispositivos de aspiração de aparas Adequado para: SPA 1000, SPA 1100, SPA 1101, SPA 1700 D, SPA 1701 W, SPA 1702 W, SPA 2000 D, SPA 2001 D, SPA 2001 W, SPA 2002 D, SPA 2002 W, SPA 1200</p>	0913031300*	26,60 €
 <p>Ø 58 mm</p> <p>Ø 100 mm</p> <p>Manga redutora Necessária para ligação do extrator às máquinas Magno TK 1066 e TKU 225</p>	630841000*	26,00 €

Acessórios para pistolas de ar quente

Bocais		N.º pedido	Preço
	<p>Bocal largo de 50 mm</p> <ul style="list-style-type: none"> ■ Para secar e remover camadas de tinta antigas <p>Adequado para H 16-500, HE 20-600, HE 23-650 Control, H 1600, HE 2000, HE 2300 Control, HG 18 LTX 500</p>	630001000*	13,40 €
	<p>Bocal largo de 75 mm</p> <ul style="list-style-type: none"> ■ Para remover camadas de tinta antigas de grandes superfícies <p>Adequado para H 16-500, HE 20-600, HE 23-650 Control, H 1600, HE 2000, HE 2300 Control, HG 18 LTX 500</p>	630002000*	14,70 €
	<p>Bocal defletor de 75 mm</p> <ul style="list-style-type: none"> ■ Para remover camadas de tinta antigas de caixilhos de janelas, para aplicar ou remover cera de esquis <p>Adequado para H 16-500, HE 20-600, HE 23-650 Control, H 1600, HE 2000, HE 2300 Control, HG 18 LTX 500</p>	630003000*	14,70 €
	<p>Bocal refletor</p> <ul style="list-style-type: none"> ■ Para aquecer tubos de plástico antes de os moldar; para encolher mangas termoretráteis (por ex. em extremidades de cabos) <p>Adequado para H 16-500, HE 20-600, HE 23-650 Control, H 1600, HE 2000, HE 2300 Control, HG 18 LTX 500</p>	630004000*	13,10 €
	<p>Bocal redutor de 20 mm</p> <ul style="list-style-type: none"> ■ Para aquecimento de pontos específicos, por ex. em trabalhos de soldadura <p>Adequado para H 16-500, HE 20-600, HE 23-650 Control, H 1600, HE 2000, HE 2300 Control, HG 18 LTX 500</p>	630022000*	12,90 €
	<p>Bocal redutor de 9 mm</p> <ul style="list-style-type: none"> ■ Para bocal com fenda 630006000 e bocal de soldadura 630007000. Também adequado para o aquecimento de pontos específicos, por ex. para remover pontos soldados ■ Apenas para pistolas de ar quente com dispositivo eletrónico <p>Adequado para HE 20-600, HE 23-650 Control, HE 2000, HE 2300 Control, HG 18 LTX 500</p>	630005000*	12,60 €
	<p>Bocal redutor de 14 mm</p> <ul style="list-style-type: none"> ■ Para aquecimento de pontos específicos, por ex. em trabalhos de soldadura ■ Compatível com bocal de fenda larga 630000000 (para soldadura de folhas) ■ Apenas para pistolas de ar quente com dispositivo eletrónico <p>Adequado para H 16-500, HE 20-600, HE 23-650 Control, H 1600, HE 2000, HE 2300 Control, HG 18 LTX 500</p>	630011000*	12,60 €
NOVO			
	<p>Bocal de fenda larga</p> <ul style="list-style-type: none"> ■ Para soldadura de folhas ■ Para montar o bocal, é necessário o bocal redutor 630011000 ■ Apenas para pistolas de ar quente com dispositivo eletrónico <p>Adequado para HE 20-600, HE 23-650 Control, HE 2000, HE 2300 Control, HG 18 LTX 500</p>	630000000*	14,30 €
NOVO			
	<p>Bocal com fenda</p> <ul style="list-style-type: none"> ■ Para soldar encerados e laminados em PVC ■ Para fixar o bocal é necessário o bocal redutor 630005000 ■ Apenas para pistolas de ar quente com dispositivo eletrónico <p>Adequado para HE 20-600, HE 23-650 Control, HE 2000, HE 2300 Control, HG 18 LTX 500</p>	630006000*	13,90 €
	<p>Bocal de soldadura</p> <ul style="list-style-type: none"> ■ Para trabalhar fio de soldadura em plástico (até 5 mm de diâmetro!) ■ Para fixar o bocal de soldadura, é necessário o bocal redutor 630005000 ■ Apenas para pistolas de ar quente com dispositivo eletrónico <p>Adequado para HE 20-600, HE 23-650 Control, HE 2000, HE 2300 Control, HG 18 LTX 500</p>	630007000*	22,00 €

* Embalagem self-service

Acessórios para agrafadoras

Agrafos do tipo 4, 4 mm largura



- Agrafos estreitos para fixação de painéis e perfis em madeira

Largura mm	Comprimento mm	Inoxidável	Adequados para	Unidades por embalagem	N.º pedido	Preço
4	12		Ta E 2019	2.000	630901000*	10,40 €
4	18		Ta E 2019, Ta E 3030, Ta M 3034	2.000	630903000*	12,80 €
4	23		Ta E 3030, Ta M 3034	2.000	630904000*	14,20 €
4	26		Ta E 3030, Ta M 3034	2.000	630905000*	15,20 €
4	30		Ta E 3030, Ta M 3034	2.000	630906000*	17,50 €

Agrafos do tipo 53, 10 mm largura



- Agrafos de arame fino para fixação de materiais e tecidos

Largura mm	Comprimento mm	Adequados para	Unidades por embalagem	N.º pedido	Preço
10	8	Ta E 2019	1.000	630570000*	3,45 €
10	10	Ta E 2019	1.000	630571000*	3,61 €
10	12	Ta E 2019	1.000	630572000*	3,86 €
10	14	Ta E 2019	1.000	630573000*	3,99 €
10	18	Ta E 2019	1.000	630574000*	5,30 €

Agrafos em arame extra largo tipo 53 F, 10 mm largura



- Agrafos em arame extra largo para fixação de películas

Largura mm	Comprimento mm	Adequados para	Unidades por embalagem	N.º pedido	Preço
10	8	Ta E 2019	2.000	630576000*	ND

Pregos



- Pregos para fixação de frisos e outras madeiras

Comprimento mm	Adequados para	Unidades por embalagem	N.º pedido	Preço
19	Ta E 2019, Ta E 3030, Ta M 3034	1.000	630593000*	9,20 €
25	Ta E 3030, Ta M 3034	1.000	630907000*	9,70 €
30	Ta E 3030, Ta M 3034	1.000	630908000*	10,40 €

* Embalagem self-service

Acessórios para pistolas de cola

Baton de cola, amarelo claro



- Para madeira, cartão, couro, etc. (juntas sólidas e robustas após pressionar brevemente)
- Tempo de secagem estimado com tira de cola 3 mm de espessura em madeira a 20°C

Cor	Tempo de secagem da cola seg.	Peso kg	N.º pedido	Preço
Amarelo claro	aprox. 25	0,5	630887000*	34,90 €
Amarelo claro	aprox. 25	20	630891000	885,00 €

Baton de cola quente, transparente



- Também para plásticos (como poliestireno, poliéster, poliamida), tecidos, etc. (juntas flexíveis e resistentes)

Cor	Tempo de secagem da cola seg.	Peso kg	N.º pedido	Preço
Transparente	aprox. 35	0,5	630886000*	34,90 €
Transparente	aprox. 35	20	630889000	885,00 €

Jogo de bocais adicionais



- Composto por casquilho roscado e 2 bocais (bocal para juntas e bocal redondo) para aparafusar no casquilho roscado

N.º pedido	Preço
630885000*	11,80 €

Acessórios para pistolas de silicone sem fio

Tubo de substituição



Tubo de substituição

- Tubo de 400 ml incl. cremalheira e dispositivo de pressão para sacos de plástico comuns e cartuchos

N.º pedido	Preço
630148000*	99,50 €

Acessórios para pistola de rebites cegos

Calços da bucha





Calços da bucha

- Calços da bucha reforçados, para desgaste reduzido e longa durabilidade



N.º pedido	Preço
627355000*	27,90 €

Acessórios para holofote sem fio







Tripés		
	N.º pedido	Preço
 <p>Tripé para holofote sem fio</p> <ul style="list-style-type: none"> ■ Pernas telescópicas com bloqueio rápido e veio telescópico central ■ Ótima estabilidade graças aos pés em borracha antiderrapantes; pernas do tripé unidas por correntes ■ Excelente mobilidade graças à pega e ao saco de transporte <p>Altura de trabalho: 85 cm - 173 cm Rosca de ligação: 5/8" Peso: 5 kg</p>	623729000	216,00 €
 <p>Tripé de construção</p> <ul style="list-style-type: none"> ■ Tripé multifunções em alumínio ■ Ideal para trabalhar na altura desejada ■ Pernas telescópicas com bloqueio rápido e travão para impedir o afastamento ■ Elevação por alavanca com escala métrica para regulação precisa da altura ■ Cabeça amovível para facilidade de montagem ■ Estabilidade graças aos pés antiderrapantes em borracha ■ Adaptador para ligação de vários equipamentos ■ Ótima mobilidade graças à pega e ao saco de transporte <p>Altura de trabalho: 74 cm – 192 cm Altura de trabalho com extensão: até 265 cm Rosca de ligação: 1/4"+ 5/8" Peso: 5 kg</p>	628791000	373,00 €

Vidro de proteção		
	N.º pedido	Preço
 <p>Vidro de proteção, fosco</p> <ul style="list-style-type: none"> ■ Vidro de proteção de substituição para holofote sem fio ■ Para holofote sem fio com n.º de pedido 602111010 e 602122850 	623569000*	31,40 €

Acessórios para instrumentos de medição

	N.º pedido	Preço
 <p>Tripé de construção</p> <ul style="list-style-type: none"> ■ Tripé multifunções em alumínio ■ Ideal para trabalhar na altura desejada ■ Pernas telescópicas com bloqueio rápido e travão para impedir o afastamento ■ Elevação por alavanca com escala métrica para regulação precisa da altura ■ Cabeça amovível para facilidade de montagem ■ Estabilidade graças aos pés antiderrapantes em borracha ■ Adaptador para ligação de vários equipamentos ■ Ótima mobilidade graças à pega e ao saco de transporte <p>Altura de trabalho: 74 cm – 192 cm Altura de trabalho com extensão: até 265 cm Rosca de ligação: 1/4"+ 5/8" Peso: 5 kg</p>	628791000	373,00 €
 <p>Apoio telescópico</p> <ul style="list-style-type: none"> ■ Regulação variável até 290 cm ■ Avanço rápido, por acionamento de botão ■ Placas em borracha para utilização em pisos inclinados ■ Ideal para lasers e luzes de trabalho em estaleiros <p>Capacidade de carga até 60 kg Rosca de ligação: 1/4" + 5/8" Altura de transporte: 145 cm Peso: 2.5 kg</p>	628790000	157,00 €

Acessórios para roçadoras sem fio

		N.º pedido	Preço
	<p>Arnês</p> <ul style="list-style-type: none"> ■ Para trabalhar de forma ergonómica e com segurança até mesmo no funcionamento contínuo ■ Acolchoado na zona das costas e dos ombros para a distribuição ideal da carga ■ Montagem rápida graças ao mosquetão prático 	628428000*	48,50 €
NOVO			
	<p>Bobina com fio</p> <ul style="list-style-type: none"> ■ Para trabalhos de corte e de limpeza ■ Sistema de dois fios para um progresso de trabalho rápido ■ Reajuste fácil do fio com um simples clique sobre a cabeça da bobina durante o trabalho ■ Substituição do fio Metabo Quick: rápido e sem recurso a ferramentas, sem necessidade de retirar ou abrir a bobina ■ Adequada para a roçadora sem fio FSD e FSB 36-18 LTX BL 40 <p>Comprimento do fio: 4 m Diâmetro do fio: 2 mm / Tipo de rosca: M10 x 1.25 LH</p>	628429000*	31,90 €
NOVO			
	<p>Fio de substituição Ø 2 mm, em forma de espiral</p> <ul style="list-style-type: none"> ■ Fio de corte em forma de espiral para relva, ervas daninhas e trabalhos de limpeza ■ Cortes potentes e pouco ruidosos com desgaste reduzido, graças ao material resistente com núcleo flexível ■ Adequado para as bobinas comuns disponíveis no mercado <p>Comprimento do fio: 30 m Diâmetro do fio: 2 mm</p>	628423000*	11,40 €
NOVO			
	<p>Fio de substituição Ø 2 mm, ondulado</p> <ul style="list-style-type: none"> ■ Fio de corte ondulado para relva, ervas daninhas e trabalhos de limpeza ■ Perfil do fio economizador de energia para cortes potentes com autonomia máxima por carga da bateria ■ Adequado para as bobinas comuns disponíveis no mercado <p>Comprimento do fio: 30 m Diâmetro do fio: 2 mm</p>	628430000*	9,60 €
NOVO			
	<p>Lâmina de 3 cortantes</p> <ul style="list-style-type: none"> ■ Para o desbaste e a remoção de arbustos grossos ou relva emaranhada ■ Para cortar sebes espinhosas <p>Diâmetro x espessura x furo: 255 x 2.3 x 25.4 mm</p>	628432000*	28,80 €
NOVO			
	<p>Lâmina de 4 cortantes</p> <ul style="list-style-type: none"> ■ Para trabalhos em superfícies grandes com relva espessa e seca ou com ervas daninhas ■ Também adequada para juncos e arbustos finos <p>Diâmetro x espessura x furo: 254 x 1.5 x 25.4 mm</p>	628433000*	32,60 €
NOVO			
	<p>Adaptador da lâmina</p> <ul style="list-style-type: none"> ■ Para a montagem de lâminas nas roçadoras sem fio 	628434000*	15,30 €
NOVO			

Acessórios para corta-relvas sem fio



		N.º pedido	Preço
	<p>Lâmina de 46 cm</p> <ul style="list-style-type: none"> ■ Lâmina de elevada qualidade para corte e mulching ■ Largura de corte grande de 46 cm ■ Adequada para corta-relvas sem fio RM 36-18 LTX BL 46 	628435000*	32,60 €
NOVO			

*Embalagem self-service

Acessórios para corta-sebes

	N.º pedido	Preço
 <p>Óleo de manutenção para corta-sebes em spray</p> <ul style="list-style-type: none"> ■ À base de óleos naturais, biodegradável <p>Lata de spray com 0,3 litros Unidades: 1 Unidades por embalagem: 6</p>	630475000	27,20 €
 <p>Óleo de manutenção para corta-sebes 1 litro</p> <ul style="list-style-type: none"> ■ À base de óleos naturais, biodegradável <p>Unidades: 1 Unidades por embalagem: 12</p>	630474000	37,00 €

Acessórios para corta-sebes e relva sem fio

	N.º pedido	Preço
 <p>Lâmina para relva</p> <ul style="list-style-type: none"> ■ Lâmina para o corte limpo de relva ■ Sistema Quick da Metabo: substituição rápida da lâmina sem recurso a ferramentas, para trabalhar com flexibilidade ■ Largura de corte 11,5 cm <p>NOVO</p>	628424000*	37,60 €
 <p>Lâmina para sebes</p> <ul style="list-style-type: none"> ■ Lâmina para cortes precisos em sebes ■ Sistema Quick da Metabo: substituição rápida da lâmina sem recurso a ferramentas, para trabalhar com flexibilidade ■ Largura de corte 20 cm <p>NOVO</p>	628425000*	49,20 €
 <p>Punho telescópico</p> <ul style="list-style-type: none"> ■ Punho telescópico estável, para cortar relva com precisão sem prejudicar as suas costas ■ Montagem fácil sem ferramentas ■ Comprimento total variável de 90 até 102 cm ■ Ângulo de trabalho ajustável em 125° ■ Adequado para PowerMaxx SGS 12 Q e SGS 18 LTX Q <p>NOVO</p>	628426000*	94,00 €

Acessórios para motosserras

	N.º pedido	Preço
 <p>Corrente de motosserra</p> <p>Para sext. 1441; divisão: 3/8" ; elos: 57</p>	631670000*	42,10 €

Acessórios para sopradores sem fio

	N.º pedido	Preço
 <p>Cinto para ombro</p> <ul style="list-style-type: none"> ■ Para trabalhar com esforço reduzido e segurança até mesmo no funcionamento contínuo ■ Acolchoado suave na zona do ombro ■ Montagem rápida graças ao prático mosquetão <p>NOVO</p>	628427000*	14,60 €

* Embalagem self-service

Uma bateria para tudo.

O sistema Cordless Alliance System (CAS) liberta-o das tomadas. Para uma série de aplicações profissionais com ferramentas sem fio, em tarefas comuns e específicas.

Beneficie da compatibilidade entre máquinas, baterias e carregadores de diferentes fabricantes.

www.cordless-alliance-system.com



100% de compatibilidade com todas as marcas CAS da classe de 18 V!

LiHD: a potência máxima já não necessita de fio.

As células de alto rendimento das baterias Metabo LiHD fornecem energia suficiente para enfrentar as aplicações mais exigentes sem fio. Graças à tecnologia LiHD, a Metabo posiciona-se como o único fabricante a nível mundial a fornecer um espectro de potência até 3.200 watts.

Máxima potência por um período de tempo extremamente longo, para qualquer aplicação.



UM carregador - UM sistema.

Carregamento extremamente fácil:
um carregador para todas as baterias Metabo de 12 a 36 volts.









Baterias LiHD

Baterias LiHD

- Baterias LiHD para potência máxima e extrema durabilidade, com aquecimento reduzido
- Tecnologia Ultra-M: gestão inteligente da carga para longa duração das baterias, com 3 anos de garantia
- Tecnologia de carga "AIR COOLED" patenteada
- Monitorização eletrónica permanente das células da bateria (ESCP) durante a carga, para maior durabilidade
- Sistema de gestão da carga controlado por processador
- Indicador de capacidade para controlo permanente do estado da carga
- Capacidade de armazenamento prolongada, praticamente sem descargas



	Voltagem da bateria V	Capacidade da bateria Ah	Peso g	N.º pedido	Preço
	Bateria LiHD 12 V				
NOVO					
	12	4	320	625349000*	87,00 €
	Bateria LiHD 18 V				
	<ul style="list-style-type: none"> ■ Uma bateria para tudo. 100% compatível com todas as máquinas de 18 V e carregadores das marcas CAS: www.cordless-alliance-system.com 				
					
	18	10	1.010	NOVO 625549000*	333,00 €
	18	8	980	625369000*	322,00 €
	18	5,5	980	625368000*	258,00 €
	18	4	580	625367000*	161,00 €
	Bateria LiHD DS 18 V				
	<ul style="list-style-type: none"> ■ Bateria com estribo de proteção contra queda, fixação simples e segura com ligação de segurança para baterias DS 628965000 (30 cm) ou 628966000 (60 cm) ■ Uma bateria para tudo. 100% compatível com todas as máquinas de 18 V e carregadores das marcas CAS: www.cordless-alliance-system.com 				
					
NOVO					
	18	10	1.010	624991000*	379,00 €
	18	5,5	980	624990000*	308,00 €
	18	4	580	624989000*	199,00 €
	Bateria LiHD 36 V				
	36	6,2	1.640	625344000	505,00 €







* Embalagem self-service

Baterias Li-ion

Bateria Li-Ion "AIR COOLED" Plus

- Tecnologia Ultra-M: gestão inteligente da carga para longa duração das baterias, com 3 anos de garantia
- Tecnologia de carga "AIR COOLED" patenteada
- Monitorização eletrónica permanente das células da bateria (ESCP) durante a carga, para maior durabilidade
- Sistema de gestão da carga controlado por processador
- Indicador de capacidade para controlo permanente do estado da carga
- Capacidade de armazenamento prolongada, praticamente sem descargas



	Voltagem da bateria V	Capacidade da bateria Ah	Peso g	N.º pedido	Preço	
	Bateria Li-Ion 12 V					
NOVO	12	2	230	625406000*	69,00 €	
	Bateria Li-Ion 14.4 V					
	14,4	2	330	625595000*	75,00 €	
	Bateria Li-ion 18 V					
NOVO	<ul style="list-style-type: none"> ■ Uma bateria para tudo. 100% compatível com todas as máquinas de 18 V e carregadores das marcas CAS: www.cordless-alliance-system.com 					
	NOVO a partir 7/21					
	18	5,2	695	625592000*	625026000*	91,00 €
	18	4	685	625591000*	625027000*	159,00 €
	18	2	430	625596000*	625028000*	175,00 €
	Bateria Li-Ion 36 V					
	36	5,2	1.400	625529000*	455,00 €	
	36	1,5	690	625453000*	264,00 €	

Bateria Li-Ion 12 V















- Tecnologia Ultra-M: gestão inteligente da carga para longa duração das baterias, com 3 anos de garantia
- Monitorização eletrónica permanente das células da bateria (ESCP) durante a carga, para maior durabilidade
- Sem efeito de memória
- Capacidade de armazenamento prolongada, praticamente sem descargas
- Amigas do ambiente

**NOVO**

	Voltagem da bateria V	Capacidade da bateria Ah	Peso g	N.º pedido	Preço
	12	4	380	625585000*	102,00 €
	12	2	185	625438000*	50,50 €

Carregadores, estações de carga

		N.º pedido	Preço
  	<p>Carregador rápido duplo ASC 145 DUO</p> <ul style="list-style-type: none"> Carregador rápido universal duplo: para carregar todas as baterias slide-in de lítio e LiHD (12 V-36 V) Tecnologia de carga "AIR COOLED" patenteada: arrefecimento da bateria ao carregar para tempos de carga significativamente mais curtos Consumo de potência em standby muito reduzido Sistema de gestão da carga controlado por processador para um máximo número de ciclos de carga Para carregar todas as baterias das marcas CAS: www.cordless-alliance-system.com Duas ligações USB respetivamente com 1,5A de corrente de carga <p>Voltagem da bateria: 12 - 36 V Tensão de rede: 230 - 240 V Frequência de rede: 50 - 60 Hz Corrente de carga máx.: 8 A</p> <p>Potência de saída: 145 W Tempo de carga para 18 V/4.0 Ah: 30 min Tempo de carga para 18 V/8.0 Ah: 60 min Peso: 1,490 g</p>	627495000*	292,00 €
  	<p>Carregador rápido ASC 145</p> <ul style="list-style-type: none"> Para carregar todas as baterias slide-in de lítio e LiHD (12 V-36 V) Tecnologia de carga "AIR COOLED" patenteada: arrefecimento da bateria ao carregar para tempos de carga significativamente mais curtos Consumo de potência em standby muito reduzido Sistema de gestão da carga controlado por processador para um máximo número de ciclos de carga Um carregador para tudo. Para carregar todas as baterias das marcas CAS: www.cordless-alliance-system.com <p>Voltagem da bateria: 12 - 36 V Tensão de rede: 220-240 V Frequência de rede: 50 - 60 Hz Corrente de carga máx.: 8 A</p> <p>Potência de saída: 145 W Tempo de carga para 18 V/4.0 Ah: 30 min Tempo de carga para 18 V/8.0 Ah: 60 min Peso: 551 g</p>	627378000*	164,00 €
 	<p>Carregador ASC 55</p> <ul style="list-style-type: none"> Para carregar todas as baterias slide-in de lítio e LiHD (12 V -36 V) com corrente de carga sem fio ajustada Tecnologia de carga "AIR COOLED" patenteada: arrefecimento da bateria ao carregar para tempos de carga significativamente mais curtos Consumo de potência em standby muito reduzido Sistema de gestão da carga controlado por processador para um máximo número de ciclos de carga Um carregador para tudo. Para carregar todas as baterias das marcas CAS: www.cordless-alliance-system.com <p>Voltagem da bateria: 12 - 36 V Tensão de rede: 220-240 V Frequência de rede: 50 - 60 Hz Corrente de carga máx.: 3 / 4 A</p> <p>Potência de saída: 55 W Tempo de carga para 18 V/4.0 Ah: 80 min Tempo de carga para 18 V/8.0 Ah: 160 min Peso: 582 g</p>	627044000*	69,00 €
  	<p>Estação de carga rápida ASC 55 MULTI 8</p> <ul style="list-style-type: none"> Carregamento rápido e paralelo até oito baterias slide-in de lítio e LiHD de 12-36 Volt, sem perda de tempo independentemente do equipamento Tecnologia de carga "AIR COOLED" patenteada: arrefecimento da bateria ao carregar para tempos de carga significativamente mais curtos Corpo robusto em alumínio com suspensão para montagem na parede de forma a economizar espaço. Com pega para a utilização móvel no local Um cabo de ligação (680 Watt) para 8 postos de carga com sistema de gestão da carga controlado por processador para todos os compartimentos de baterias Solução economizadora de espaço e organizada, ideal para empresas/indústrias de média/grande dimensão Manutenção simples: segundo a BGVa3, basta realizar uma inspeção periódica para o cabo de ligação (em vez de 8 inspeções) Um carregador para tudo. Para carregar todas as baterias das marcas CAS: www.cordless-alliance-system.com Interruptor lateral ligar/desligar para estação de carga completa <p>Voltagem da bateria: 12 - 36 V Tensão de rede: 230 - 240 V Frequência de rede: 50 - 60 Hz Corrente de carga máx.: 3 A</p> <p>Potência de saída: 55 W Tempo de carga para 18 V/4.0 Ah: 80 min Tempo de carga para 18 V/8.0 Ah: 160 min</p>	627093000	1 210,00 €
	<p>Carregador LC 40</p> <ul style="list-style-type: none"> Para carregar baterias de lítio de 10,8 - 12 V Tempo de carga 2,0 Ah: 53 min; Tempo de carga 4,0 Ah: 105 min <p>Voltagem da bateria: 10.8 V Tensão de rede: 220-240 V Frequência de rede: 50 - 60 Hz</p> <p>Corrente de carga máx.: 2.3 A Peso: 355 g</p>	627064000*	50,50 €









* Embalagem self-service

	N.º pedido	Preço
 <p>Carregador LC 12</p> <ul style="list-style-type: none"> ■ Para carregar baterias de lítio de 10,8 - 12 V ■ Tempo de carga 2,0 Ah: 120 min; Tempo de carga 4,0 Ah: 240 min <p>Voltagem da bateria: 10,8 - 12 V Tensão de rede: 220-240 V Frequência de rede: 50 - 60 Hz</p> <p>Corrente de carga máx.: 1 A Peso: 200 g</p>	627108000*	34,50 €

Adaptador para bateria

Adaptador para bateria 12 V		
	N.º pedido	Preço
 <p>Adaptador PowerMaxx 12 V</p> <ul style="list-style-type: none"> ■ O adaptador para baterias é necessário para operar, alternativamente, máquinas Powermaxx para baterias de encaixe de 10,8 ou 12V com uma bateria slide-in de 12V 	625225000*	44,50 €

Sets básicos com carregador

	N.º pedido	Preço
<p>12 V</p>  <p>Set Básico 12V 2 x 2.0 Ah 2 Baterias Li-Power 12 V/2,0 Ah Carregador SC 30 Tipo de bateria: Li-Ion Voltagem da bateria: 12 V Capacidade da bateria: 2 2</p>	685300000	ND
<p>12 V</p>  <p>Set Básico 12V 2 x LiHD 4.0 Ah 2 Baterias LiHD 12 V/4,0 Ah Carregador ASC 55 Tipo de bateria: LiHD Voltagem da bateria: 12 V Capacidade da bateria: 2 4</p>	685301000	ND
<p>18 V</p>  <p>Set Básico 2 x 2.0 Ah 2 Baterias Li-Power 18 V/2,0 Ah Carregador SC 30</p>	685161000	ND
 <p>Set Básico 2 x 4.0 Ah 2 Baterias Li-Power 18 V/4,0 Ah Carregador ASC 55</p>	685050000	ND
 <p>Set Básico 3 x 4.0 Ah 3 Baterias Li-Power 18 V/4,0 Ah Carregador ASC 55</p>	685049000	ND
 <p>Set Básico 3 x 5.2 Ah 3 Baterias Li-Power 18 V/5,2 Ah Carregador rápido ASC 145</p>	685048000	ND
 <p>Set Básico 2 x 5.2 Ah 2 Baterias Li-Power 18 V/5,2 Ah Carregador rápido ASC 145</p>	685051000	ND
 <p>Set Básico 2 x 4.0 Ah + metaBOX 2 Baterias Li-Power 18 V/4,0 Ah Carregador ASC 55 metaBOX 145</p>	685064000	ND
 <p>Set Básico 2 x 5.2 Ah + metaBOX 2 Baterias Li-Power 18 V/5,2 Ah Carregador rápido ASC 145 metaBOX 145</p>	685065000	ND

18 V



		N.º pedido	Preço	
	Set Básico 2 x LiHD 4.0 Ah 2 Baterias LiHD 18 V/4,0 Ah Carregador ASC 55	685163000	ND	
	Set Básico 3 x LiHD 4.0 Ah 3 Baterias LiHD 18 V/4,0 Ah Carregador ASC 55	685132000	ND	
	Set Básico LiHD 1 x 4.0 Ah + 1 x 5.5 Ah 1 Bateria LiHD de 18V/4.0 Ah + 1 bateria LiHD de 18 V/5,5 Ah Carregador ASC 55	685160000	ND	
	Set Básico 2 x LiHD 5.5 Ah 2 Baterias LiHD 18 V/5,5 Ah Carregador rápido ASC 145	685122000	ND	
	Set Básico 3 x LiHD 5.5 Ah 3 Baterias LiHD 18 V/5,5 Ah Carregador rápido ASC 145	685074000	ND	
	Set Básico 2 x LiHD 4.0 Ah + metaBOX 2 Baterias LiHD 18 V/4,0 Ah Carregador rápido ASC 145 metaBOX 145	685130000	ND	
	Set Básico 3 x LiHD 4.0 Ah + metaBOX 3 Baterias LiHD 18 V/4,0 Ah Carregador ASC 55 metaBOX 145	685133000	ND	
	Set Básico LiHD 1 x 4.0 Ah + 1 x 5.5 Ah + metaBOX 1 x bateria LiHD de 18V/4.0 Ah + 1 x bateria LiHD de 18 V/5,5 Ah Carregador ASC 55 metaBOX 145	685136000	ND	
	Set Básico 2 x LiHD 5.5 Ah + metaBOX 2 Baterias LiHD 18 V/5,5 Ah Carregador rápido ASC 145 metaBOX 145	685077000	ND	
	Set Básico 3 x LiHD 5.5 Ah + metaBOX 3 Baterias LiHD 18 V/5.5 Ah Carregador rápido ASC 145 metaBOX 145	685069000	ND	
	Set Básico 4x LiHD 5.5Ah ASC 145 DUO + metaBOX Set Básico 4x LiHD 5.5Ah 1 x ASC 145 Duo metaBOX 145	685180000	ND	
	Set Básico 2 x LiHD 8.0 Ah + metaBOX 2 Baterias LiHD 18 V/8,0 Ah Carregador rápido ASC 145 metaBOX 145	685131000	ND	
	Set Básico 4 x LiHD 8.0 Ah + 2 x ASC 145 Duo + metaBOX 4 Baterias LiHD 18 V/8,0 Ah Carregador rápido ASC 145 Duo metaBOX 145	685135000	ND	
	Set Básico 2 x LiHD 10 Ah + metaBOX 2 Baterias LiHD 18 V/10,0 Ah Carregador rápido ASC 145 metaBOX 215	NOVO	685142000	ND
	Set Básico 4 x LiHD 10 Ah + metaBOX 4 Baterias LiHD 18 V/10,0 Ah Carregador rápido ASC 145 DUO metaBOX 215	NOVO	685143000	ND

metaBOX

O novo sistema de transporte e armazenamento.

A solução para:

Oficina



Transporte



Estaleiro



Robusta



- Carga máxima de 125 kg
- Proteção contra sujidade e humidade IP43
- Punhos estáveis e ergonómicos

Pode ser empilhada

- Em todos os tamanhos
- Com MetaLoc e outras soluções



Pode ser acoplada

- De forma rápida, com um punho, em todos os tamanhos
- Uma caixa empilhada pode ser facilmente aberta sem ter que a desacoplar



Móvel

Trolley metaBOX

- Transporte fácil da metaBox e material de trabalho até 100 kg



Adaptador metaBOX

- Adequado para equipamentos para veículos Sortimo, Globelyst e SR5



17

18

19

20

21

22

23

24

25

26

27

28

29

30

31

32











Sistema metaBOX

metaBOX

- Sistema inteligente de transporte e armazenamento para trabalhar com mobilidade
- Extremamente robusta e resistente graças ao material e ao formato
- Proteção perfeita de máquinas e acessórios contra sujidade e humidade (IP43)
- Empilhamento e acoplamento rápido e simples das caixas em todos os tamanhos
- Uma caixa empilhada pode ser aberta facilmente sem ter de a desacoplar
- Duas versões à escolha: punho frontal confortável para usar junto ao corpo e punho na tampa para transportar várias caixas empilhadas
- Inúmeras divisórias à medida (acessórios) para organização personalizada no interior da caixa
- Acessórios inteligentes: trolley para mobilidade máxima e adaptador para fixação das caixas no veículo



NOVO

	Nº Pedido	Preço
 <p>metaBOX 118 vazia Dimensões: 396 x 296 x 118 mm Peso: 1.3 kg</p>	626882000	49,60 €
 <p>metaBOX 145 vazia Dimensões: 396 x 296 x 145 mm Peso: 1.57 kg</p>	626883000	51,50 €
 <p>metaBOX 215 vazia Dimensões: 396 x 296 x 215 mm Peso: 1.92 kg</p>	626887000	58,50 €
 <p>metaBOX 340 vazia Dimensões: 396 x 296 x 340 mm Peso: 2.51 kg</p>	626888000	69,50 €
 <p>metaBOX 145 L vazia Dimensões: 496 x 296 x 145 mm Peso: 1.85 kg</p>	626884000	53,50 €
 <p>metaBOX 165 L vazia Cap. Máx. de carga da tampa: 125 kg Peso: 1.95 kg</p>	626889000	55,00 €
 <p>metaBOX 118, para BS / SB, 12V Dimensões: 396 x 296 x 118 mm Peso: 1.56 kg</p>	626885000	49,60 €
 <p>metaBOX 145, para BS L / BS LT / SB L / SB LT, 18V Dimensões: 396 x 296 x 145 mm Peso: 1.64 kg</p>	626886000	51,50 €
 <p>metaBOX 145 L, para BS LTX / SB LTX, 18V Dimensões: 496 x 296 x 145 mm Peso: 1.99 kg</p>	626891000	53,50 €
 <p>metaBOX 145 L, para SBE / KHE / UHE Dimensões: 496 x 296 x 145 mm Peso: 2 kg</p>	626892000	53,50 €
 <p>metaBOX 165 L, para rebarbadoras com disco até Ø 125 mm Dimensões: 496 x 296 x 165 mm Peso: 2.29 kg</p>	626890000	55,00 €

Soluções de armazenamento

	Nº Pedido	Preço
 <p>Organizador metaBOX 118</p> <ul style="list-style-type: none"> ■ Sistema inteligente de transporte e armazenamento para unid. pequenas e acessórios ■ Boa visibilidade graças às doze caixas Sortimo em tamanhos diferentes, que podem ser posicionadas de forma livre ■ União de encaixe segura de todas as caixas na base do organizador, o que permite a utilização de caixas individuais ■ Com doze etiquetas para a identificação individual do conteúdo <p>Conjunto composto por: 4 caixas 1x1 H63 (52 mm x 52 mm x 63 mm); 5 caixas 1x2 H63 (104 mm x 52 mm x 63 mm); 2 caixas 2x2 H63 (104 mm x 104 mm x 63 mm); 1 caixa de Insert 2x3 H63 (157 mm x 104 mm x 63 mm) Dimensões: 396 x 296 x 118 mm Peso: 1.3 kg</p>	626897000	87,50 €

NOVO

17

18

19

Acessórios de transporte

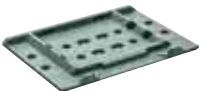
	Nº Pedido	Preço
 <p>Trolley metaBOX</p> <ul style="list-style-type: none"> ■ Mobilidade máxima na oficina e no estaleiro ■ Transporte fácil da metaBOX e de material de trabalho até 100 kg ■ Elevada flexibilidade graças aos 4 rodas giratórias 360° em borracha, 2 delas com travão ■ Acoplamento confortável da metaBOX com o trolley através de pedal ■ Pegas laterais para transportar com facilidade ■ Ranhuras para cintas de fixação da carga ■ Adequado para metaBOX e metaBOX L 	626894000	105,00 €
 <p>Adaptador metaBOX</p> <ul style="list-style-type: none"> ■ Para a fixação e posicionamento organizado das caixas no veículo ■ Adequado para equipamentos para veículos Sortimo, Globelyst e SR5 ■ Remoção fácil da metaBOX através da elevação do punho ■ Adequado para metaBOX e metaBOX L ■ Fixação fácil e rápida no equipamento para veículos graças aos parafusos fornecidos 	626895000	33,80 €

NOVO

20

21

22

23





24

25

Inserts para máquinas e acessórios

- Inserts cortados exatamente à medida da ferramenta e dos acessórios
- Material: PS (polystyrol)

NOVO

	Nº Pedido	Preço
 <p>Insert para CC 18 LTX BL Adequado para metaBOX 165 L, vazio Dimensões: 473 x 278 mm Peso: 0.27 kg</p>	628875000	13,60 €
 <p>Insert para SSE 12 BL/18 LTX/18 LTX BL Compact Adequado para metaBOX 145, vazio Dimensões: 373 x 260 mm Peso: 0.24 kg</p>	628876000	13,60 €
 <p>Insert para MKS 18 LTX 58 / KS 18 LTX 57 Adequado para metaBOX 340, vazio Dimensões: 373 x 260 mm Peso: 0.3 kg</p>	628877000	13,60 €
 <p>Insert para SSE 18 LTX BL Adequado para metaBOX 145 L, vazio Dimensões: 473 x 278 mm</p>	628878000	13,60 €
 <p>Insert para MT 18 LTX Compact / MT 18 LTX BL QSL Adequado para metaBOX 145 L, vazio Dimensões: 473 x 278 mm Peso: 0.35 kg</p>	628879000	13,60 €

26

27

















28













29















30

31



32

	Nº Pedido	Preço
 <p>Insert para KHA 18 LTX / SBE 18 LTX Adequado para metaBOX 165 L, vazio Dimensões: 473 x 278 mm Peso: 0.26 kg</p>	628880000	13,60 €
 <p>Insert para WB 18 LTX BL150 Quick / 18 LTX BL 180 Adequado para metaBOX 165 L, vazio Dimensões: 473 x 278 mm Peso: 0.32 kg</p>	628881000	13,60 €
 <p>Insert para STA 18 LTX 100 / STAB 18 LTX 100 Adequado para metaBOX 145 L, vazio Dimensões: 473 x 278 mm Peso: 0.27 kg</p>	628882000	13,60 €
 <p>Insert para KHA 18 LTX BL 24 Quick Adequado para metaBOX 165 L, vazio Dimensões: 473 x 278 mm Peso: 0.32 kg</p>	628883000	ND
 <p>Insert para NP 18 LTX BL 5.0 Adequado para metaBOX 145 L, vazio Dimensões: 473 x 278 mm Peso: 0.26 kg</p>	628884000	13,60 €
 <p>Insert para combo sets BS / SB / SSD Adequado para metaBOX 145, vazio Dimensões: 373 x 260 mm Peso: 0.24 kg</p>	628885000	13,60 €
 <p>Insert para combo sets BL com BS / SB / SSD / SSW Adequado para metaBOX 145 L, vazio Dimensões: 473 x 278 mm Peso: 0.27 kg</p>	628886000	13,60 €
 <p>Insert para SSW 18 LTX 600 Adequado para metaBOX 145 L, vazio Dimensões: 473 x 278 mm Peso: 0.32 kg</p>	628887000	13,60 €
 <p>Insert para STA 18 LTX 140 Adequado para metaBOX 145 L, vazio Dimensões: 473 x 278 mm Peso: 0.32 kg</p>	628888000	13,60 €
 <p>Insert para combo sets de 18 V com BS / SB / WS Adequado para metaBOX 165 L, vazio Dimensões: 473 x 278 mm Peso: 0.27 kg</p>	628889000	13,60 €
 <p>Insert para HO 18 LTX 20-82 Adequado para metaBOX 340, vazio Dimensões: 373 x 260 mm Peso: 0.26 kg</p>	628890000	13,60 €
 <p>Insert para ASE 18 LTX Adequado para metaBOX 145 L, vazio Dimensões: 473 x 278 mm Peso: 0.32 kg</p>	628891000	13,60 €
 <p>Insert para combo sets de 12V com BS / SB / SSE Adequado para metaBOX 145 L, vazio Dimensões: 473 x 278 mm Peso: 0.27 kg</p>	628893000	13,60 €
 <p>Insert para BE 18 LTX 6 Adequado para metaBOX 145, vazio Dimensões: 373 x 260 mm Peso: 0.24 kg</p>	628894000	ND
 <p>Insert para GA 18 LTX Adequado para metaBOX 145 L, vazio Dimensões: 473 x 278 mm Peso: 0.32 kg</p>	628895000	ND
 <p>Insert para W 18 LTX 150 Quick Adequado para metaBOX 165 L, vazio Dimensões: 473 x 278 mm Peso: 0.32 kg</p>	628896000	13,60 €

		Nº Pedido	Preço	
	Insert para KS 66 FS Adequado para metaBOX 340, vazio Dimensões: 373 x 260 mm Peso: 0.24 kg	628897000	13,60 €	
	Insert para LF 724 S Adequado para metaBOX 145, vazio Dimensões: 373 x 260 mm Peso: 0.24 kg	628898000	13,60 €	17
	Insert para STE 140 / 140 Plus / STEB 140 Plus Adequado para metaBOX 145, vazio Dimensões: 373 x 260 mm	628899000	13,60 €	18
	Insert para KHE 3250 / KHE 3251 Adequado para metaBOX 165 L, vazio Dimensões: 473 x 278 mm	628901000	13,60 €	19
	Insert para MT 400 Quick Adequado para metaBOX 145, vazio Dimensões: 373 x 260 mm	628902000	13,60 €	20
	Insert para SRE 4350 TurboTec / SRE 4351 TurboTec Adequado para metaBOX 165 L, vazio Dimensões: 473 x 278 mm Peso: 0.27 kg	628903000	13,60 €	21
	Insert para WF 18 LTX 125 / WF 18 LTX 125 Quick Adequado para metaBOX 165 L, vazio Dimensões: 473 x 278 mm	628904000	13,60 €	22
	Insert para SXE 150-2.5 BL / SXE 150-5.0 BL Adequado para metaBOX 145, vazio Dimensões: 373 x 260 mm Peso: 0.24 kg	628905000	13,60 €	23
	Insert para PE 15-25 Adequado para metaBOX 165 L, vazio Dimensões: 473 x 278 mm	628906000	26,10 €	24
	Insert para RSEV 17-125 Adequado para metaBOX 165 L, vazio Dimensões: 473 x 278 mm Peso: 0.32 kg	628907000	13,60 €	25
	Insert para SXE 450 Turbo Tec Adequado para metaBOX 215, vazio Dimensões: 373 x 260 mm Peso: 0.24 kg	628908000	13,60 €	26
	Insert para T 13-125 CED Adequado para metaBOX 340, vazio Dimensões: 373 x 260 mm Peso: 0.24 kg	628909000	ND	27
	Insert para OF E 1229 SIGNAL Adequado para metaBOX 340, vazio Dimensões: 373 x 260 mm Peso: 0.24 kg	628910000	13,60 €	28
	Insert para KFM 18 LTX 3 RF / KFM 9-3 RF Adequado para metaBOX 215, vazio Dimensões: 373 x 260 mm	628911000	13,60 €	29
	Insert para MLL 3-20 Adequado para metaBOX 145, vazio Dimensões: 373 x 260 mm Peso: 0.24 kg	628912000	26,70 €	30
	Insert para conjunto de abrasivos Metaloc 150 Adequado para metaBOX 215, vazio Dimensões: 373 x 260 mm Peso: 0.21 kg	628913000	16,10 €	31
				32

	Nº Pedido	Preço
 <p>Insert para HO 26-82 Adequado para metaBOX 215, vazio Dimensões: 373 x 260 mm</p>	628914000	13,60 €
 <p>Insert para HG 18 LTX 500 Adequado para metaBOX 145 L, vazio Dimensões: 473 x 278 mm Peso: 0.31 kg</p>	628915000	13,60 €
 <p>Insert para PowerMaxx CC 12 BL Adequado para metaBOX 145, vazio Dimensões: 373 x 260 mm Peso: 0.2 kg</p>	628916000	13,60 €
 <p>Insert para SCV 18 LTX BL 1.6 Adequado para metaBOX 145, vazio Dimensões: 373 x 260 mm Peso: 0.2 kg</p>	628917000	13,60 €
 <p>Insert para PowerMaxx SGS 12 Q Adequado para metaBOX 145, vazio Dimensões: 373 x 260 x 10 mm</p>	628918000	13,60 €
 <p>Insert para SGS 18 LTX Q Adequado para metaBOX 145 L, vazio Dimensões: 473 x 278 mm</p>	628919000	13,60 €
 <p>Insert para PowerMaxx BH 12 BL 16 Adequado para metaBOX 145, vazio Dimensões: 373 x 260 mm</p>	628920000	13,60 €
 <p>Insert para BH 18 LTX BL 16 Adequado para metaBOX 145 L, vazio Dimensões: 473 x 278 mm Peso: 0.31 kg</p>	628921000	13,60 €
 <p>Insert para Set básico de baterias Adequado para metaBOX 145, vazio Dimensões: 373 x 260 mm</p>	628922000	13,60 €
 <p>Insert para KT 18 LTX 66 BL Adequado para metaBOX 340, vazio Dimensões: 373 x 260 mm</p>	628923000	13,60 €
 <p>Insert para pistola de ar quente com fio Adequado para metaBOX 145, vazio Dimensões: 373 x 260 mm</p>	628924000	13,60 €
 <p>Insert para HGS 22-630 Adequado para metaBOX 145, vazio Dimensões: 373 x 260 mm</p>	628925000	13,60 €
 <p>Insert para KHA 36-18 LTX 32 Adequado para metaBOX 165 L, vazio Dimensões: 473 x 278 mm Peso: 0.36 kg</p>	628926000	13,60 €
 <p>Insert em espuma O insert pode ser cortado conforme necessário para o armazenamento otimizado e seguro. Em espuma 16x16x25mm O armazenamento otimizado permite o acesso fácil ao conteúdo Conjunto de 4 unid. composto por: espuma com relevos autocolante para a tampa (25mm), 1x espuma sem perfuração e 2x espuma com perfuração (16x16x25mm)</p>		
Dimensões: 396 x 296 mm	626898000	44,50 €
Dimensões: 496 x 296 mm	626899000	52,00 €



Acessórios para caixas MetaLoc

	Nº Pedido	Preço
 <p>Metadepot</p> <ul style="list-style-type: none"> ■ Para arrumação prática de tubos, cabos e acessórios ■ Permite a combinação dos aspiradores universais da Metabo com o sistema MetaLoc ■ Permite diversas utilizações, por ex. com inserts em espuma personalizáveis (acessórios) ■ A MetaLoc mantém a forma - mesmo em temperaturas extremas (-40° a +90°C) <p>para: ASR 2025, ASR 2050, SHR 2050 M, ASR 25 L SC , ASR 50 L SC, ASR 50 M SC Unidades por embalagem: 1</p>	631937000	58,50 €
 <p>Trolley</p> <ul style="list-style-type: none"> ■ A vantagem a nível de mobilidade para o AS 18 L PC e as MetaLoc ■ Fixação rápida do aspirador sem fio AS 18 L PC através de grampos metálicos ■ Ligação segura das MetaLoc através do mecanismo de fixação ■ As rodas giratórias com travão permitem trabalhar em segurança sobre superfícies irregulares 	630174000	102,00 €

Mala em plástico

	Nº Pedido	Preço
 <p>Mala em plástico</p> <p>Adequada para todas as rebarbadoras angulares grandes da Metabo com Ø do disco de 180 mm e 230 mm Dimensões: 175 x 730 x 315 mm</p>	625451000	42,80 €

Sacos para ferramentas

	Nº Pedido	Preço
 <p>Saco para ferramentas (pequeno)</p> <ul style="list-style-type: none"> ■ Saco para ferramentas Metabo resistente e compacto ■ Três divisórias interiores com fecho, para duas baterias e um carregador ■ Bolsa exterior espaçosa com fecho de correr e duas bolsas pequenas adicionais, à esquerda e à direita, com fecho para acesso rápido ■ Laterais e alça de ombro almofadadas ■ Logótipo refletor da Metabo para visibilidade perfeita em estaleiro ■ Base estável com barras de suporte para proteção do conteúdo ■ Material: poliéster 600D impermeável e resistente ■ Medidas (CxLxA): 460 mm x 260 mm x 280 mm 	657006000	ND
 <p>Saco para ferramentas (grande)</p> <ul style="list-style-type: none"> ■ Saco para ferramentas Metabo, prático e de grandes dimensões ■ Cinco divisórias interiores com fecho, para três baterias, um carregador e acessórios ■ Duas bolsas exteriores espaçosas com fecho de correr, e três bolsas pequenas adicionais, para acesso rápido ■ Laterais e alça de ombro almofadadas ■ Logótipo refletor da Metabo para visibilidade perfeita em estaleiro ■ Base estável com barras de suporte para proteção do conteúdo ■ Material: poliéster 600D impermeável e resistente ■ Medidas (CxLxA): 670 mm x 290 mm x 325 mm 	657007000	ND

Sempre protegido: O novo equipamento de segurança para ferramentas.



No estaleiro de construção, não só o trabalhador deve estar seguro, mas também a ferramenta. Mesmo a alturas baixas, as ferramentas em queda podem causar danos significativos

O equipamento de segurança para ferramentas Metabo garante um trabalho seguro.



Certificado de acordo com a norma internacional de segurança ANSI/ISEA 121-2018







Equipamento de segurança para ferramentas

		Nº Pedido	Preço
 NOVO	Cinto para ferramentas DC, até 5kg <ul style="list-style-type: none"> Com presilha de segurança robusta para bateria para prevenir ou amortecer impactos em caso de queda Fixação segura graças ao mosquetão com sistema de bloqueio de torção Elevada liberdade de movimentos sem torcer ou prender graças à articulação rotativa integrada Identificação clara do peso máximo de fixação Peso máx.: 5 kg	628969000*	39,00 €
 NOVO	Cinto para ferramentas Quick Connect DS, até 5kg <ul style="list-style-type: none"> Com presilha de segurança robusta para bateria para prevenir ou amortecer impactos em caso de queda Pronto a utilizar em segundos graças aos mosquetões com sistema de bloqueio de torção em ambas as extremidades Elevada liberdade de movimentos sem torcer ou prender graças à articulação rotativa integrada Identificação clara do peso máximo de fixação Peso máx.: 5 kg	628970000*	49,60 €
 NOVO	Cinto para ferramentas DS, até 20 kg <ul style="list-style-type: none"> Com presilha de segurança robusta para bateria para prevenir ou amortecer impactos em caso de queda Fixação segura graças ao mosquetão com sistema de bloqueio de torção Elevada liberdade de movimentos sem torcer ou prender graças à articulação rotativa integrada Identificação clara do peso máximo de fixação Peso máx.: 20 kg	628971000*	46,10 €
 NOVO	Cinta de fixação, até 40 kg <ul style="list-style-type: none"> Ancoragem segura e extensão resistente para ferramentas Fixação rápida e simples no andaime ou outros pontos de ancoragem Adequados Braços de fixação em ambos os lados para a fixação otimizada no ponto de ancoragem com a fita de fixação 628964000 Identificação clara do peso de fixação máximo Peso máx.: 40 kg	628968000*	39,00 €
 NOVO	Ligação de segurança para bateria DS, 30 cm <ul style="list-style-type: none"> Ligação de segurança robusta para todas as baterias LiHD DS da Metabo Fixação segura graças ao mosquetão com sistema de bloqueio de torção Identificação clara do peso de fixação máximo Peso máx.: 2.5 kg	628965000*	21,60 €

* Embalagem self-service

		Nº Pedido	Preço
	Ligação de segurança para bateria DS, 60 cm <ul style="list-style-type: none"> ■ Ligação de segurança robusta para todas as baterias LiHD DS da Metabo ■ Fixação segura graças ao mosquetão com sistema de bloqueio de torção ■ Identificação clara do peso de fixação máximo Peso máx.: 2.5 kg	628966000*	22,90 €
	NOVO		
	10 cintos de proteção com anel em D até 3 kg <ul style="list-style-type: none"> ■ Cinto em nylon resistente com anel em D totalmente fechado para segurança máxima ■ Fixação fácil e segura do cinto de proteção na ferramenta com a fita de fixação (628964000) ■ Identificação clara do peso de fixação máximo Peso máx.: 3 kg	628963000*	48,00 €
	NOVO		
	Fita de fixação adesiva até 5 kg <ul style="list-style-type: none"> ■ Fita para a fixação fácil e segura do cinto de proteção com anel em D (628963000) na ferramenta ■ Fita em silicone autoaderente flexível para criar ligações resistentes com facilidade e rapidez ■ Elevada segurança graças à rede em fibra de vidro resistente à rutura integrada ■ Se necessário, a fita poderá ser removida da ferramenta sem deixar resíduos Peso máx.: 5 kg	628964000*	53,50 €
	NOVO		

Óculos de proteção

		Unid. embalagem / expositor	Nº Pedido	Preço
	Óculos de proteção <ul style="list-style-type: none"> ■ Proteção total e campo de visão alargado graças às lentes com formato especial ■ Formato ergonómico para excelente passagem do ar ■ Revestimento especial (exterior anti-riscos, interior anti-embaciamento) ■ Lentes incolores, UV 2 - 1,2 ■ Utilização em tarefas que envolvem poeiras ligeiras, tarefas de montagem, trabalhos de lixagem, trabalhos de furação e fresagem 	1 unid. / 5 unid.	623751000*	13,20 €
				
	Óculos de proteção <ul style="list-style-type: none"> ■ Proteção total e campo de visão alargado graças às lentes com formato especial ■ Formato ergonómico para excelente passagem do ar ■ Revestimento especial (exterior anti-riscos, interior anti-embaciamento) ■ Lentes cinzentas, UV 5 - 2,5, para a utilização perfeita em tarefas no exterior ■ Utilização em tarefas que envolvem poeiras ligeiras, tarefas de montagem, trabalhos de lixagem, trabalhos de furação e fresagem 	1 unid. / 5 unid.	623752000	13,20 €
				

Luvas de trabalho M1

	<ul style="list-style-type: none"> ■ Luvas de proteção com adaptação perfeita à mão ■ Interior em couro Amara aderente e suave; elevada flexibilidade e aderência ■ Também adequadas para trabalhos de mecânica ■ Resistentes à fricção: respiráveis ■ Anti-alérgicas ■ DIN EN 388 (2121X) 			
			Nº Pedido	Preço
	Luvas de trabalho M1, tamanho 9		623757000*	29,00 €
	Luvas de trabalho M1, tamanho 10		623758000*	29,00 €

Luvas de trabalho M2

	<ul style="list-style-type: none"> ■ Luvas de trabalho em malha com 5 dedos em PA/ Spandex; revestimento interior em nitrilo preto/ PU ■ Respirável ■ Excelente aderência ■ Anti-alérgicas ■ DIN EN 420 			
			Nº Pedido	Preço
	Luvas de trabalho M2, tamanho 9		623759000*	8,50 €
	Luvas de trabalho M2, tamanho 10		623760000*	8,50 €

Acessórios para compressores

Óleos



Óleo para compressores de pistão (1 l)
Mineral

Nº Pedido	Preço
0901004170	23,70 €

Acessórios de preparação para ferramentas pneumáticas

Unidades de regulação



- Inclui regulador do filtro FR e lubrificador L
- Fixação à parede; possibilidade de montagem no painel de controlo e tubos

Rosca de união	Pressão de entrada máx. bar	Nº Pedido	Preço
1/4"	12	0901063869	168,00 €
1/2"	14	0901063850	241,00 €

Reguladores do filtro



- Fixação à parede; possibilidade de montagem no painel de controlo e tubos

Rosca de união	Pressão de entrada máx. bar	Nº Pedido	Preço
1/4"	12	0901063877	95,50 €
1/2"	14	0901063885	132,00 €

Reguladores



- Fixação à parede; possibilidade de montagem no painel de controlo e tubos

Rosca de união	Pressão de entrada máx. bar	Nº Pedido	Preço
1/4"	12	0901063834	47,70 €
1/2"	14	0901063826	82,50 €

Filtro



- Fixação à parede; possibilidade de montagem no painel de controlo e tubos

Rosca de união	Pressão de entrada máx. bar	Nº Pedido	Preço
1/4"	12	0901063818	60,00 €
1/2"	14	0901063800	95,50 €

Lubrificadores



- Fixação à parede; possibilidade de montagem no painel de controlo e tubos

Rosca de união	Pressão de entrada máx. bar	Nº Pedido	Preço
1/4"	12	0901063796	60,00 €
1/2"	14	0901063788	95,50 €

Lubrificadores



Rosca de união	Nº Pedido	Preço
1/4"	0901054584*	73,00 €

Óleos



Óleo especial para ferramentas pneumáticas (0,5 l)
Mineral

Nº Pedido	Preço
0901008540	13,30 €

17

18

19

20

21

22

23

24

25

26

27

28

29

30

31

32



Sistema de tubagens para ar comprimido

Tubos para ar comprimido



Ø exterior mm	Ø interior mm	Comprimento m	Material	Versão	Nº Pedido	Preço
15	12	25	Plástico	Flexível (em rolo)	7851194171	6,00 €
22	18	25	Plástico	Flexível (em rolo)	7851194180	ND



Distribuidores

		Nº Pedido	Preço
	Suporte de parede Plástico	7876194001	40,20 €
	Caixa de distribuição de ar Rosca em latão Sem parafuso de bloqueio	0901059691	72,50 €

Uniões

Diâmetro mm	Rosca de união	Material	Nº Pedido	Preço
		■ Com rosca macho		
22	3/4"	Plástico	7876193943	14,20 €
15	1/2"	Plástico	7876193951	14,20 €

Uniões

	Diâmetro mm	Material	Nº Pedido	Preço
	União em T			
	15	Plástico	7876194010	15,40 €
	22	Plástico	7876194028	20,30 €
	União angular			
	15	Plástico	7876194060	11,80 €
	22	Plástico	7876194079	15,60 €
	União direita			
	15	Plástico	7876194125	14,20 €
	22	Plástico	7876194133	14,20 €

Bocais para tubos



Diâmetro mm	Rosca de união	Material	Nº Pedido	Preço
15	1/2"	Plástico	7876193978	10,20 €
22	1/2"	Plástico	7876193986	10,20 €
22	3/4"	Plástico	7876193994	12,60 €

Torneira do ar



Diâmetro mm	Rosca de união	Nº Pedido	Preço
15	1/2"	0901059489	61,00 €
22	3/4"	0901059500	59,00 €

Anéis de proteção



Diâmetro mm	Material	Nº Pedido	Preço
22	Plástico	7876194117	2,14 €

Braçadeiras para tubo



Diâmetro mm	Material	Nº Pedido	Preço
15	Plástico	7876693610	4,12 €
22	Plástico	7876693628	6,00 €

Tesoura para tubo

	Nº Pedido	Preço
 <p>Tesoura para tubo Diâmetro máx.: 28 mm</p>	9109691680	87,00 €

17

18

19

20

21

22

23

24

25

26

27

28

29

30

31

32

Mangueiras para ar comprimido

Mangueiras para ar comprimido com reforço em tecido



- Para todas as utilizações comuns

Comprimento m	Ø interior mm	Ø exterior mm	Pressão máx. bar	Perfil	Versão	Nº Pedido	Preço
5	6	11	20	Euro	Com união rápida e bocal	0901054908	27,00 €
5	6	11	20	ISO	Com união rápida e bocal	628779000	26,50 €
10	6	11	20	Euro	Com união rápida e bocal	0901054916	34,30 €
10	9	14	20	Euro	Com união rápida e bocal	0901054924	41,20 €
10	9	14	20	ISO	Com união rápida e bocal	628781000	49,60 €
50	9	14	20	-	Em rolo	0901054932	109,00 €
50	12,5	18	12	-	Em rolo	0901056161	138,00 €

Mangueiras para ar comprimido Super-Air



- Mangueira muito flexível, mesmo com baixas temperaturas
- Resistente a ar comprimido com teor de óleo

Comprimento m	Ø interior mm	Ø exterior mm	Pressão máx. bar	Perfil	Versão	Nº Pedido	Preço
10	6,3	11	20	Euro	Com união rápida e bocal	0901056048	40,20 €
10	6,3	11	20	ARO	Com união rápida e bocal	0901058903	40,20 €
10	10	15,5	20	Euro	Com união rápida e bocal	0901056056	43,50 €
10	10	15,5	20	ARO	Com união rápida e bocal	0901057290	48,40 €
10	10	15,5	20	ISO	Com união rápida e bocal	628783000	47,50 €
50	10	15,5	20	-	Em rolo	0901057303	128,00 €

Mangueiras em espiral, Rilsan



Comprimento m	Ø interior mm	Ø exterior mm	Pressão máx. bar	Perfil	Versão	Nº Pedido	Preço
5	6	8	8	Euro	Com união rápida e bocal	0901054940	32,00 €
5	6	8	8	ARO	Com união rápida e bocal	0901056218	35,30 €
5	6	8	8	ISO	Com união rápida e bocal	628768000	34,60 €
7,5	6	8	8	Euro	Com união rápida e bocal	0901054959	54,00 €
7,5	6	8	8	ARO	Com união rápida e bocal	0901056226	59,50 €
7,5	6	8	8	ISO	Com união rápida e bocal	628769000	58,50 €
10	8	10	8	Euro	Com união rápida e bocal	0901054967	80,50 €





Mangueira em espiral, poliuretano



- Mangueira especial extremamente flexível para aplicações profissionais
- Não sofre estreitamentos no diâmetro devido a dobras
- Resistente à fricção

Comprimento m	Ø interior mm	Ø exterior mm	Pressão máx. bar	Perfil	Versão	Nº Pedido	Preço
6	8	12	8	Euro	Com união rápida e bocal	0901062145	132,00 €

Enroladores de mangueiras

		Nº Pedido	Preço
	<p>Enrolador de mangueira SA 100</p> <ul style="list-style-type: none"> ■ Com mangueira de ar comprimido de 20 m com reforço em tecido ■ União rápida de 1/4" Euro e ponteiro de encaixe de 1/4" Euro <p>Comprimento: 20m Ø interior: 9 mm Ø exterior: 15 mm Pressão máx.: 15 bar Peso: 4 kg</p>	0901054975	135,00 €
	<p>Enrolador de mangueira ST 200</p> <ul style="list-style-type: none"> ■ Com mangueira em PU altamente flexível, 30 m ■ União rápida universal de 1/4" e ponteiro de encaixe de 1/4" (Euro, ARO e ISO) ■ Rotativo a 360° <p>Comprimento: 30m Ø interior: 8.5 mm Ø exterior: 12.5 mm Pressão máx.: 12 bar Peso: 8 kg</p>	0901054568	234,00 €
	<p>Enrolador de mangueira SA 250</p> <ul style="list-style-type: none"> ■ Com mangueira em PU extremamente flexível, 8 m ■ União rápida universal de 1/4" e ponteiro de encaixe de 1/4" (Euro, ARO e ISO) ■ Função automática: basta puxar para fixar e enrolar ■ Com apoio para fixação a parede e teto ■ Caixa em plástico <p>Comprimento: 8 m Ø interior: 8 mm Ø exterior: 12 mm Pressão máx.: 15 bar Peso: 2,9 kg</p>	628820000	281,00 €
	<p>Enrolador de mangueira SA 312</p> <ul style="list-style-type: none"> ■ Com mangueira em PU altamente flexível, 12 m ■ União rápida universal de 1/4" e ponteiro de encaixe de 1/4" (Euro, ARO e ISO) ■ Função automática: basta puxar para fixar e enrolar ■ Com apoio para fixação a parede e teto ■ Estrutura em metal ■ Comprimento da mangueira de ligação: 1 m <p>Comprimento: 12 m Ø interior: 8 mm Ø exterior: 12 mm Pressão máx.: 12 bar Peso: 8 kg</p>	628824000	365,00 €

17

18

19

20

21

22

23

24

25

26

27

28

29

30

31

32

Unões em latão

Distribuidores de ar comprimido							
	Versão	Tamanho da união	Perfil	Embalagem	Unidades por embalagem	Nº Pedido	Preço
	Rosca fêmea	3/8"	Euro	Embalagem self-service	1	0901026645*	33,60 €
	Rosca fêmea	3/8"	Euro	Embalagem self-service	1	0901026653*	51,00 €
	Rosca fêmea	3/8"	-	Embalagem self-service	1	628759000*	16,00 €
	Rosca fêmea	3/8"	-	Embalagem self-service	1	628760000*	20,50 €

Unões rápidas Euro



Unões rápidas Euro com rosca macho
 ■ Encaixe em latão para bocal com perfil Euro

Versão	Tamanho da união	Embalagem	Unidades por embalagem	Nº Pedido	Preço
Rosca macho	1/4"	Embalagem self-service	1	0901031517*	11,30 €
Rosca macho	3/8"	Embalagem self-service	1	0901025894*	11,30 €
Rosca macho	1/2"	Embalagem self-service	1	0901025908*	11,30 €
Rosca macho	1/4"	Avulso	1	7802009083	9,00 €
Rosca macho	3/8"	Avulso	1	7802009091	9,00 €
Rosca macho	1/2"	Avulso	1	7802009105	9,00 €



Unões rápidas Euro com rosca fêmea
 ■ Encaixe em latão para bocal com perfil Euro

Versão	Tamanho da união	Embalagem	Unidades por embalagem	Nº Pedido	Preço
Rosca fêmea	1/4"	Embalagem self-service	1	0901025916*	11,30 €
Rosca fêmea	3/8"	Embalagem self-service	1	0901025924*	11,30 €
Rosca fêmea	1/2"	Embalagem self-service	1	0901025932*	11,70 €
Rosca fêmea	1/4"	Avulso	1	7801009055	9,00 €
Rosca fêmea	3/8"	Avulso	1	7801009063	9,00 €
Rosca fêmea	1/2"	Avulso	1	7801009071	9,70 €

*Embalagem self-service



Uniões rápidas Euro com boquilha

- Encaixe em latão para bocal com perfil Euro

Versão	Tamanho da união	Embalagem	Unidades por embalagem	Nº Pedido	Preço
Com bucha	6 mm	Embalagem self-service	1	0901025940*	11,70 €
Com bucha	9 mm	Embalagem self-service	1	0901026351*	11,70 €
Com bucha	13 mm	Embalagem self-service	1	0901026360*	11,70 €
Com bucha	6 mm	Avulso	1	7800009035	9,70 €
Com bucha	9 mm	Avulso	1	7800009043	9,70 €
Com bucha	13 mm	Avulso	1	7800009558	9,70 €

17
18

Uniões rápidas UNI



Uniões rápidas UNI com rosca macho

- Encaixe universal para bocal com perfil Euro, ARO ou ISO

Versão	Tamanho da união	Embalagem	Unidades por embalagem	Nº Pedido	Preço
Rosca macho	1/4"	Embalagem self-service	1	628700000*	18,30 €
Rosca macho	3/8"	Embalagem self-service	1	628701000*	18,50 €
Rosca macho	1/2"	Embalagem self-service	1	628702000*	19,60 €

19
20



Uniões rápidas UNI com rosca fêmea

- Encaixe universal para bocal com perfil Euro, ARO ou ISO

Versão	Tamanho da união	Embalagem	Unidades por embalagem	Nº Pedido	Preço
Rosca fêmea	1/4"	Embalagem self-service	1	628703000*	18,90 €
Rosca fêmea	3/8"	Embalagem self-service	1	628704000*	18,10 €
Rosca fêmea	1/2"	Embalagem self-service	1	628705000*	22,20 €

21
22



Uniões rápidas UNI com boquilha

- Encaixe universal para bocal com perfil Euro, ARO ou ISO

Versão	Tamanho da união	Embalagem	Unidades por embalagem	Nº Pedido	Preço
Com bucha	6 mm	Embalagem self-service	1	628706000*	19,60 €
Com bucha	9 mm	Embalagem self-service	1	628707000*	19,60 €
Com bucha	13 mm	Embalagem self-service	1	628708000*	20,00 €

23
24

25
26

27
28

Ponteiro de encaixe Euro



Ponteiro de encaixe Euro com rosca macho

- Para utilização com encaixes Euro e UNI

Versão	Tamanho da união	Embalagem	Unidades por embalagem	Nº Pedido	Preço
Rosca macho	1/4"	Embalagem self-service	1	0901025983*	6,00 €
Rosca macho	3/8"	Embalagem self-service	1	0901025991*	6,00 €
Rosca macho	1/2"	Embalagem self-service	1	628736000*	6,70 €
Rosca macho	1/4"	Avulso	1	7803009117	2,65 €
Rosca macho	3/8"	Avulso	1	7803009133	2,65 €
Rosca macho	1/2"	Avulso	1	628738000	3,55 €

29
30

31
32



Ponteiro de encaixe Euro com rosca fêmea
 ■ Para utilização com encaixes Euro e UNI

Versão	Tamanho da união	Embalagem	Unidades por embalagem	Nº Pedido	Preço
Rosca fêmea	1/4"	Embalagem self-service	1	0901026017*	6,00 €
Rosca fêmea	3/8"	Embalagem self-service	1	0901026025*	6,00 €
Rosca fêmea	1/2"	Embalagem self-service	1	628737000*	6,70 €
Rosca fêmea	1/4"	Avulso	1	7803009125	2,65 €
Rosca fêmea	3/8"	Avulso	1	7803009141	2,65 €
Rosca fêmea	1/2"	Avulso	1	628739000	3,55 €



Ponteiro de encaixe Euro com boquilha
 ■ Para utilização com encaixes Euro e UNI

Versão	Tamanho da união	Embalagem	Unidades por embalagem	Nº Pedido	Preço
Com bucha	6 mm	Embalagem self-service	1	0901025959*	4,69 €
Com bucha	6 mm	Embalagem self-service	1	0901025967*	4,69 €
Com bucha	13 mm	Embalagem self-service	1	0901025975*	4,69 €
Com bucha	6 mm	Avulso	1	7804065606	1,67 €
Com bucha	9 mm	Avulso	1	7804009161	1,67 €
Com bucha	13 mm	Avulso	1	7804010372	2,65 €

Ponteiro de encaixe ARO



Ponteiro de encaixe ARO com rosca macho
 ■ Para utilização com encaixes ARO e UNI

Versão	Tamanho da união	Embalagem	Unidades por embalagem	Nº Pedido	Preço
Rosca macho	1/4"	Embalagem self-service	1	628730000*	8,10 €
Rosca macho	3/8"	Embalagem self-service	1	628731000*	8,40 €
Rosca macho	1/2"	Embalagem self-service	1	628734000*	8,70 €



Ponteiro de encaixe ARO com rosca fêmea
 ■ Para utilização com encaixes ARO e UNI

Versão	Tamanho da união	Embalagem	Unidades por embalagem	Nº Pedido	Preço
Rosca fêmea	1/4"	Embalagem self-service	1	628732000*	8,10 €
Rosca fêmea	3/8"	Embalagem self-service	1	628733000*	8,40 €
Rosca fêmea	1/2"	Embalagem self-service	1	628735000*	8,70 €



Ponteiro de encaixe ARO com boquilha
 ■ Para utilização com encaixes ARO e UNI

Versão	Tamanho da união	Embalagem	Unidades por embalagem	Nº Pedido	Preço
Com bucha	6 mm	Embalagem self-service	1	628720000*	8,40 €
Com bucha	9 mm	Embalagem self-service	1	628721000*	7,70 €
Com bucha	13 mm	Embalagem self-service	1	628722000*	8,70 €

*Embalagem self-service

Ponteiro de encaixe ISO



Ponteiro de encaixe ISO com rosca macho

■ Para utilização com encaixes ISO e UNI

Versão	Tamanho da união	Embalagem	Unidades por embalagem	Nº Pedido	Preço
Rosca macho	1/4"	Embalagem self-service	1	628747000*	7,10 €
Rosca macho	3/8"	Embalagem self-service	1	628748000*	7,10 €
Rosca macho	1/2"	Embalagem self-service	1	628749000*	7,40 €

17
18



Ponteiro de encaixe ISO com rosca fêmea

■ Para utilização com encaixes ISO e UNI

Versão	Tamanho da união	Embalagem	Unidades por embalagem	Nº Pedido	Preço
Rosca fêmea	1/4"	Embalagem self-service	1	628754000*	8,10 €
Rosca fêmea	3/8"	Embalagem self-service	1	628755000*	8,40 €
Rosca fêmea	1/2"	Embalagem self-service	1	628756000*	8,70 €

19
20
21



Ponteiro de encaixe ISO com boquilha

■ Para utilização com encaixes ISO e UNI

Versão	Tamanho da união	Embalagem	Unidades por embalagem	Nº Pedido	Preço
Com bucha	6 mm	Embalagem self-service	1	628740000*	7,10 €
Com bucha	9 mm	Embalagem self-service	1	628741000*	7,10 €
Com bucha	13 mm	Embalagem self-service	1	628746000*	7,40 €

22
23
24

Bocais duplos



Versão	Tamanho da união	Embalagem	Unidades por embalagem	Nº Pedido	Preço
Rosca macho x rosca macho	1/4" x 1/4"	Embalagem self-service	1	0901026130*	6,00 €
Rosca macho x rosca macho	3/8" x 3/8"	Embalagem self-service	1	0901026149*	6,00 €
Rosca macho x rosca macho	1/2" x 1/2"	Embalagem self-service	1	0901026157*	6,70 €
Rosca macho x rosca macho	1/4" x 1/4"	Avulso	1	7806009185	5,00 €
Rosca macho x rosca macho	3/8" x 3/8"	Avulso	1	7806034996	5,00 €
Rosca macho x rosca macho	1/2" x 1/2"	Avulso	1	7806009207	5,60 €

25
26
27
28
29

Bocais redutores duplos



Versão	Tamanho da união	Embalagem	Unidades por embalagem	Nº Pedido	Preço
Rosca macho x rosca macho	1/4" x 3/8"	Embalagem self-service	1	0901026173*	8,70 €
Rosca macho x rosca macho	1/4" x 1/2"	Embalagem self-service	1	0901026190*	10,00 €
Rosca macho x rosca macho	3/8" x 1/2"	Embalagem self-service	1	0901026203*	10,00 €
Rosca macho x rosca macho	1/8" x 1/4"	Avulso	1	7808009247	4,69 €

30
31
32

Redutores



Versão	Tamanho da união	Embalagem	Unidades por embalagem	Nº Pedido	Preço
Rosca fêmea x rosca macho	1/4" x 3/8"	Embalagem self-service	1	0901026220*	6,40 €
Rosca fêmea x rosca macho	1/4" x 1/2"	Embalagem self-service	1	0901026238*	6,40 €
Rosca fêmea x rosca macho	3/8" x 1/2"	Embalagem self-service	1	0901026246*	6,70 €
Rosca fêmea x rosca macho	1/2" x 3/4"	Embalagem self-service	1	0901026254*	6,70 €
Rosca fêmea x rosca macho	1/8" x 1/4"	Avulso	1	7809009275	5,00 €
Rosca fêmea x rosca macho	1/4" x 3/8"	Avulso	1	7809009283	5,00 €
Rosca fêmea x rosca macho	1/4" x 1/2"	Avulso	1	7809035764	5,00 €
Rosca fêmea x rosca macho	3/8" x 1/2"	Avulso	1	7809009291	5,00 €

Buchas para mangueiras



Com rosca macho

- Bucha para mangueira em latão

Versão	Tamanho da união	Embalagem	Unidades por embalagem	Nº Pedido	Preço
Rosca macho x bucha	1/4" x 6 mm	Embalagem self-service	1	0901026041*	6,40 €
Rosca macho x bucha	1/4" x 9 mm	Embalagem self-service	1	0901026068*	6,40 €
Rosca macho x bucha	3/8" x 6 mm	Embalagem self-service	1	0901026050*	6,40 €
Rosca macho x bucha	3/8" x 9 mm	Embalagem self-service	1	0901026076*	6,40 €
Rosca macho x bucha	1/4" x 6 mm	Avulso	1	7805009343	5,00 €
Rosca macho x bucha	3/8" x 6 mm	Avulso	1	7805009351	5,00 €
Rosca macho x bucha	1/4" x 9 mm	Avulso	1	7805009440	4,92 €
Rosca macho x bucha	3/8" x 9 mm	Avulso	1	7805009483	5,00 €
Rosca macho x bucha	1/4" x 13 mm	Avulso	1	7805033767	3,53 €
Rosca macho x bucha	1/2" x 13 mm	Avulso	1	7805009300	4,12 €
Rosca macho x bucha	3/8" x 13 mm	Avulso	1	7805009319	4,12 €



Buchas para mangueiras com rosca fêmea

- Bucha para mangueira em latão

Versão	Tamanho da união	Embalagem	Unidades por embalagem	Nº Pedido	Preço
Rosca fêmea x bucha	1/4" x 6 mm	Embalagem self-service	1	0901026084*	6,40 €
Rosca fêmea x bucha	1/4" x 9 mm	Embalagem self-service	1	0901026092*	6,40 €
Rosca fêmea x bucha	3/8" x 6 mm	Embalagem self-service	1	0901026289*	6,40 €
Rosca fêmea x bucha	3/8" x 9 mm	Embalagem self-service	1	0901026106*	6,40 €
Rosca fêmea x bucha	3/8" x 6 mm	Avulso	1	7805009459	5,00 €
Rosca fêmea x bucha	1/4" x 6 mm	Avulso	1	7805009416	5,00 €
Rosca fêmea x bucha	1/4" x 9 mm	Avulso	1	7805009432	5,00 €
Rosca fêmea x bucha	3/8" x 9 mm	Avulso	1	7805009475	5,00 €

*Embalagem self-service

Bucha para mangueiras



Versão	Tamanho da união	Embalagem	Unidades por embalagem	Nº Pedido	Preço
Bucha x bucha	6 mm x 6 mm	Embalagem self-service	1	0901026378*	6,70 €
Bucha x bucha	9 mm x 9 mm	Embalagem self-service	1	0901026386*	6,70 €
Bucha x bucha	6 mm x 6 mm	Avulso	1	7807009367	5,60 €
Bucha x bucha	9 mm x 9 mm	Avulso	1	7807009375	5,50 €

Braçadeiras

De Ø mm	Até Ø mm	Embalagem	Unidades por embalagem	Nº Pedido	Preço
---------	----------	-----------	------------------------	-----------	-------

Braçadeiras com parafusos



9,5	11,5	Embalagem self-service	5	0901026777*	10,00 €
12	20	Embalagem self-service	5	0901026807*	10,00 €

Braçadeiras para mangueiras



11	13	Embalagem self-service	5	0901054983*	8,30 €
13	15	Embalagem self-service	5	0901054991*	7,50 €

Fita isoladora

Fita isoladora para roscas

- Para isolamentos sem cola ou massa vedante
- Para uniões roscadas em metal e plástico

Comprimento do rolo: 12 m



Nº Pedido	Preço
0901026319*	7,10 €

Acessórios para aparafusadoras de percussão e chaves de impacto

Conjuntos de chaves de caixa

	Nº Pedido	Preço
	628831000	105,00 €
	628833000	48,50 €
	628832000	18,10 €
	628834000	190,00 €
	628835000	304,00 €

Outros acessórios para aparafusadoras de percussão e chaves de impacto		Nº Pedido	Preço
	Suporte de parede Capacidade de carga 15 kg Adequado para ferramentas pneumáticas, aparafusadoras de percussão de 3/8", 1/2" e 3/4" e acessórios	628848000	53,00 €

Acessórios para agrafadoras

Agrafos



Tipo 90, largura 5,8 mm / espessura do arame 1,05 x 1,27 mm

- Revestidos a resina
- Galvanizados

Tipo de agrafó	Largura mm	Comprimento total mm	Unidades por embalagem	Adequado para	Nº Pedido	Preço
Modelo 90	5,8	15	2.000	Kombi 32, Kombi 40/50, KG 90/25, KG 90/40	0901053790	15,30 €
Modelo 90	5,8	20	2.000	Kombi 32, Kombi 40/50, KG 90/25, KG 90/40	0901053804	17,60 €
Modelo 90	5,8	25	2.000	Kombi 32, Kombi 40/50, KG 90/25, KG 90/40	0901053812	20,70 €
Modelo 90	5,8	30	2.000	Kombi 32, Kombi 40/50, KG 90/40	0901053820	23,70 €
Modelo 90	5,8	35	2.000	Kombi 40/50, KG 90/40	0901053839	25,40 €
Modelo 90	5,8	40	2.000	Kombi 40/50, KG 90/40	0901053847	30,30 €



Tipo 80, largura 12,8 mm / espessura do arame 0,65 x 0,95 mm

- Revestidos a resina
- Galvanizados

Tipo de agrafó	Largura mm	Comprimento total mm	Unidades por embalagem	Adequado para	Nº Pedido	Preço
Modelo 80	12,8	6	3.000	KG 80/16, DKG 80/16	0901053855	10,00 €
Modelo 80	12,8	8	3.000	KG 80/16, DKG 80/16	0901053863	10,70 €
Modelo 80	12,8	10	3.000	KG 80/16, DKG 80/16	0901053871	11,00 €
Modelo 80	12,8	12	3.000	KG 80/16, DKG 80/16	0901053880	11,70 €
Modelo 80	12,8	14	3.000	KG 80/16, DKG 80/16	0901053898	12,00 €
Modelo 80	12,8	16	3.000	KG 80/16, DKG 80/16	0901053901	12,70 €









Pregos



- Galvanizados
- Espessura do arame 0,9 x 1,2 mm

Modelo de pino	Comprimento total mm	Unidades por embalagem	Adequado para	Nº Pedido	Preço
Modelo SKN	16	1.000	Kombi 32, Kombi 40/50, SKN 50, DSN 50, DKNG 90/40	0901053715	10,00 €
Modelo SKN	20	1.000	Kombi 32, Kombi 40/50, SKN 50, DSN 50, DKNG 90/40	0901053723	10,70 €
Modelo SKN	25	1.000	Kombi 32, Kombi 40/50, SKN 50, DSN 50, DKNG 90/40	0901053731	11,70 €
Modelo SKN	30	1.000	Kombi 32, Kombi 40/50, SKN 50, DSN 50, DKNG 90/40	0901053740	11,70 €
Modelo SKN	35	1.000	Kombi 40/50, SKN 50, DSN 50, DKNG 90/40	0901053758	12,40 €
Modelo SKN	40	1.000	Kombi 40/50, SKN 50, DSN 50, DKNG 90/40	0901053766	13,10 €
Modelo SKN	45	1.000	Kombi 40/50, SKN 50, DSN 50, DKNG 90/40	0901053774	15,60 €
Modelo SKN	50	1.000	Kombi 40/50, SKN 50, DSN 50, DKNG 90/40	0901053782	17,60 €

Acessórios para punhos de encher pneus

		Nº Pedido	Preço
	Adaptador para válvulas de pneus de bicicletas Para enchimento com punho de encher pneus	0901026262*	14,20 €
	Adaptador para agulhas de enchimento Para encher bolas com punho de encher pneus	0901031550*	10,00 €
	Kit de válvulas e adaptadores, 3 unid. Composto por adaptador para válvulas de pneus de bicicletas, válvulas de enchimento e adaptador para colchões de ar	0901055769*	16,90 €
	União de alavanca com braçadeira Adequada para um diâmetro interno da mangueira de 6 mm	7710672339	30,30 €
	Mangueira de ligação (de substituição); rosca macho: 1/4"	0901026661*	16,30 €
	Mangueira de ligação com união de alavanca (de substituição)	1001672319	46,30 €
	Manómetro Ø 80 mm (1-10 bar) Com tampa de proteção; aferido; para RF 480	7823672327	139,00 €
	Manómetro para punho de encher pneus (de substituição); por ex. para RF 100	0901026815*	20,30 €

Acessórios para pistolas de pintura









Conjuntos de bocais para pistolas de pintura

■ Inclui cabeça de pulverização, bocal e agulha para tinta e vedante. Jogo de bocais para pistola de pintura 600 HVLP/ LVLP sem vedante adicional.

	Diâmetro mm	Adequado para	Nº Pedido	Preço
	1,2	FB 150, SB 200, FSP 600, FSP 1000 S	0901026858*	33,60 €
	1,5	FB 150, SB 200, FSP 600, FSP 1000 S	0901026866*	33,60 €
	2	FB 150, SB 200, FSP 600, FSP 1000 S	0901026882*	33,60 €
	2,5	FB 150, SB 200, FSP 600, FSP 1000 S	0901026904*	33,60 €
	1,3	FSP 600 HVLP	628807000*	74,50 €
	1,5	FSP 600 HVLP	628808000*	74,50 €
	1,8	FSP 600 HVLP	628809000*	74,50 €
	2	FSP 600 HVLP	628810000*	74,50 €
	1,3	FSP 600 LVLP	628811000*	82,50 €
	1,5	FSP 600 LVLP	628812000*	82,50 €
	1,8	FSP 600 LVLP	628813000*	82,50 €
	2	FSP 600 LVLP	628814000*	82,50 €
		Copo de substituição em plástico para: FSP 600 HVLP, FSP 600 LVLP	628815000*	40,90 €
		10 Filtros de substituição FSP 600 HVLP / FSP 600 LVLP ■ Filtro de tinta em plástico para o copo 6.28215 das pistolas de pintura FSP 600 HVLP/ LVLP para: FSP 600 HVLP, FSP 600 LVLP	628806000*	19,90 €

Acessórios para martelos de demolição

	Nº Pedido	Preço
 Escopro para pedra, pontiagudo Comprimento total: 173 mm; encabadouro sextavado tam. 10	0901026521*	16,90 €
 Escopro para pedra, plano 20 mm largura; comprimento total: 175 mm; encabadouro sextavado tam. 10	0901026530*	16,90 €
 Escopro para pedra, plano 50 mm largura; comprimento total: 180 mm; encabadouro sextavado tam. 10	0901026548*	30,30 €
 Escopro para pedra, plano 40 mm de largura; comprimento total: 250 mm Encabadouro sextavado tam. 10	0901026572*	40,20 €
 Mola para martelo de demolição MHS 315 8 Espirais Adequada para MHS 315, DW 315	0901013047*	15,30 €
 Mola para martelo de demolição MHS 450 10 Espirais Adequada para MHS 450, MHS 5050	0901026327*	10,00 €
 Desenferrujador de pregos Adequado para DMH 30 Set, DMH 290 Set e para todos os martelos de demolição pneumáticos universais	628822000	59,00 €

Acessórios para serras de carroçarias

	Nº Pedido	Preço
 Lâminas de serra 14 dentes (10 unid.)	0901063087*	51,50 €
 Lâminas de serra 24 dentes (10 unid.)	0901063095*	51,50 €
 Lâminas de serra 32 dentes (10 unid.)	0901063109*	51,50 €



Acessórios para retificadoras direitas

	Nº Pedido	Preço
 Pinça de aperto 8 mm para DG 700 / DG 700 L	628823000	39,10 €

Acessórios para lixadeiras de disco orbital

	Nº Pedido	Preço
 Prato de lixar de substituição para ES 7700 / DSX 150	1319706247	ND

Acessórios para pistolas jato de areia

	Nº Pedido	Preço
 Areia ■ Grão de 0,2 - 0,5 mm ■ Volume: 8 kg ■ Fundições de vidro de silicato de alumínio	0901064423	41,20 €
 Tubo de substituição para pistola jato de areia	0901026408	17,90 €

Acessórios gerais para ferramentas de ar comprimido

	Nº Pedido	Preço
 Óleo especial para ferramentas pneumáticas (0,5 l) Mineral	0901008540	13,30 €

Adaptadores múltiplos

- Para ligação de bombas submersíveis ou bombas domésticas a mangueiras de descarga, de aspiração ou de jardim

		Nº Pedido	Preço
	Adaptador múltiplo de 1" 1" RM x bocal de 1" x 3/4" RM x bocal de 3/4"	0903018410*	10,30 €
	Adaptador múltiplo de 1 1/4" 1 1/4" RF x bocal de 1 1/2" x 1" RM x bocal de 1" Bocal duplo, 1 1/4" RM	0903061677*	10,30 €
	Adaptador múltiplo de 1 1/2" 1 1/2" RM x bocal de 2" x 1 1/4" RM x bocal de 1/2"	0903061685*	10,30 €





Uniões angulares com adaptador múltiplo

- Para ligação de bombas submersíveis a uniões rápidas ou mangueiras de descarga, de aspiração ou de jardim

		Nº Pedido	Preço
	União angular com adaptador múltiplo 1 1/4" União angular: 1 1/4" RM / 1 1/4" RM Adaptador múltiplo: 1 1/4" RF, bocal de 1 1/4", 1 1/4" RM, bocal de 1"	0903064846*	14,50 €
	União angular com adaptador múltiplo 1 1/2" União angular: 1 1/2" RM / 1 1/2" RM Adaptador múltiplo: 1 1/2" RF, bocal de 1 1/2", bocal de 1 1/4", 1" RM	0903064854*	17,10 €

Uniões angulares

- Para ligação de bombas submersíveis a uniões rápidas ou mangueiras de descarga, de aspiração ou de jardim

		Nº Pedido	Preço
	União angular de 1" 1" IG x 1" IG / 1 1/4" AG	0903019379*	14,20 €
	União angular de 1 1/4" 1 1/4" AG x 1 1/4" AG / 1" IG	0903053143*	10,90 €
	União angular de 1 1/2" em inox 1 1/2" IG / 1 1/2" AG	0903064838*	41,80 €
	União angular de 2" em inox 2" IG / 2" AG	628802000*	79,50 €



*Embalagem self-service

Uniões Storz

- Para ligação de bombas submersíveis para águas sujas a mangueiras de descarga com encaixe Storz em C

	Nº Pedido	Preço
 <p>União Storz, 1 1/2" C = 2" x 1 1/2" AG</p>	0903061375*	35,10 €
 <p>União Storz 1 1/2" com extensão do tubo de 100 mm Inclui: União Storz, C=2" x 1 1/2" RF Bocal para tubos, 1 1/2" RM x 1 1/2" RM - 100 mm Adequado para: DP 28-10 S inox</p>	628801000	42,00 €
 <p>União Storz 1 1/2" com extensão do tubo de 300 mm Inclui: União Storz, C=2" x 1 1/2" RF Bocal para tubos, 1 1/2" RM x 1 1/2" RM - 300 mm Adequado para: PS 17000 SN, PS 18000 SN</p>	0903019352	49,80 €
 <p>União Storz 2" C = 2" x 2" AG</p>	628800000*	42,20 €



Jogos de descarga com válvulas

	Nº Pedido	Preço
 <p>Jogo de descarga 7 m</p> <ul style="list-style-type: none"> ■ Para ligação de todas as bombas submersíveis de 1", 1 1/4" e 1 1/2" com adaptador múltiplo ■ Tubo de descarga 1", preto, com espiral em PVC duro, resistente a dobras/desgaste ■ Também adequado para sistemas de aspiração (por ex. ar, poeiras e aparas de madeira) <p>Inclui: Mangueira em espiral de 1" União roscada para mangueiras de 1 1/4" x 25 mm em latão Braçadeira roscada de 20 - 32 mm em aço inox industrial</p> <p>Ø interior: 25 mm Espessura da parede: 2,5 mm Comprimento: 7 m Pressão de trabalho: 1,5 bar Pressão de rutura: 5 bar Resistência à temperatura: -5 - 60 °C</p>	628821000	64,50 €
 <p>Jogo de descarga 15 m</p> <ul style="list-style-type: none"> ■ Para ligação de todas as bombas submersíveis com uniões Storz C = 2" ■ Mangueira industrial / para construção civil de 2", fio de poliéster de elevada resistência, malha de reforço têxtil, interior revestido a borracha, resistente ao desgaste/ozono, antiferrugem/bolor ■ Uniões Storz de liga leve em ambas as extremidades ■ Uniões fixas com arame em aço inox <p>Inclui: Mangueira industrial 2" Uniões Storz C = 2" Distância do ressalto: 66 mm</p> <p>Ø interior: 52 mm Espessura: 2,4 mm Comprimento: 15 m Pressão de trabalho: 10 bar Pressão de rutura: 30 bar Resistência à temperatura: 0 - 60 °C</p>	0903061294	168,00 €

* Embalagem self-service

Mangueiras de aspiração

- Para ligação a todas as bombas de jardim e bombas de água domésticas de 1" com rosca fêmea/macho
- Adequadas para a aspiração de poços, cisternas, lagos ou cursos de água
- Mangueira de aspiração 1", transparente, com espiral em PVC duro, resistente a dobras e fricção
- Válvula de retenção evita que a água flua de volta para rápida sucção e bombeamento após a interrupção
- Cesto de aspiração com alça para fixação de esfera flutuante

		Nº Pedido	Preço
 NOVO	Conjunto de mangueira de aspiração de 4m Inclui: Mangueira de aspiração 1" Braçadeiras de perno articulado, aço galvanizado União de alta pressão para aspiração em latão, bocal de 1" União rápida em latão, 1" RM Bucha para mangueiras/o-ring em latão, 1" RM Válvula de retenção em latão, 1" RF com filtro, aço inox Ø interior: 25 mm Espessura da parede: 2.5 mm Raio de curvatura: 110 mm Comprimento: 4 m Pressão de trabalho: 2.5 bar Pressão de rutura: 7 bar Resistência à temperatura: -5 - 60 °C Coluna de água (vácuo): 6 m	628797000	70,50 €
 NOVO	Conjunto de mangueira de aspiração de 7m Inclui: Mangueira de aspiração 1" Braçadeiras de perno articulado, aço galvanizado União de alta pressão para aspiração em latão, bocal de 1" União rápida em latão, 1" RM Bucha para mangueiras/o-ring em latão, 1" RM Válvula de retenção em latão, 1" RF com filtro, aço inox Ø interior: 25 mm Espessura da parede: 2.5 mm Raio de curvatura: 110 mm Comprimento: 7 m Pressão de trabalho: 2.5 bar Pressão de rutura: 7 bar Resistência à temperatura: -5 - 60 °C Coluna de água (vácuo): 6 m	628798000	73,00 €

Flutuadores



- Adequado para aspirar a partir de cisternas, lagos ou cursos de água
- Previne a aspiração de partículas de sujidade
- Remoção de água na área mais limpa, um pouco abaixo da superfície

		Nº Pedido	Preço
	Esfera flutuante Para ligação a jogos de mangueiras de aspiração com uniões standard e profissionais Esfera flutuante em PE / 2 olhais, Ø 150 mm Anel em aço inox, VA	0903061367	48,80 €
	Flutuador Para ligação a mangueiras de aspiração em espiral de 1" Inclui: Esfera flutuante em PE / 2 olhais, Ø 150 mm Anel em aço inox, VA Braçadeira para mangueiras em aço galvanizado Bucha para mangueiras/o-ring em latão, 1" RM Válvula de retenção em latão, 1" com filtro, aço inox	0903061359	96,00 €

Conjuntos montagem de bombas



Conjunto de montagem para bombas com casquilho de aspiração MSS

- Fornecido em embalagem com instruções de montagem ilustradas
- Filtro para proteção da bomba e de sistemas de rega, contra areia e partículas de sujidade; pressão de rutura 28 bar
- Válvula de retenção: evita o refluxo da água para o poço ou cisterna
- Torneira esférica (fechada): evita o refluxo da água para o local de origem, em caso de trabalhos de manutenção na área de aspiração, por ex., limpeza do filtro ou desmontagem da bomba
- União rápida como possibilidade de ligação a mangueiras de aspiração
- Fita vedante: sem cânhamo ou massa

	Nº Pedido	Preço
 <p>Conjunto montagem de bombas MSS 310 - HWA/P</p> <ul style="list-style-type: none"> ■ Para montagem ao ligar a aspiração em todas as bombas de jardim e bombas de água domésticas de 1" com rosca fêmea ■ As bombas de jardim e bombas de água domésticas requerem um filtro curto, devido à sua altura total reduzida <p>Comprimento total: aprox. 310 mm</p> <p>Inclui:</p> <ul style="list-style-type: none"> Filtro para bombas de jardim curtas, 1" RF em latão Inserção de filtro lavável, 80 my Bocal duplo em latão, 1" RM x 1" RM Válvula de retenção em latão, 1" RF x 1" RF Torneira de macho esférico em latão niquelado, 1" RF x 1" RF União rápida em latão, 1" RM Fita isoladora para roscas, rolo 12 m Chave do filtro (para soltar a campânula) 	0903061260	168,00 €
 <p>Conjunto montagem de bombas MSS 380 - HWW</p> <ul style="list-style-type: none"> ■ Para montagem na ligação de aspiração de todos os sistemas de abastecimento doméstico de água de 1" com rosca fêmea <p>Comprimento total: aprox. 380 mm</p> <p>Inclui:</p> <ul style="list-style-type: none"> Filtro para sistemas de abastecimento doméstico de água, 1" RF em latão Inserção de filtro lavável, 80 my Bocal duplo em latão, 1" RM x 1" RM Válvula de retenção em latão, 1" RF x 1" RF Torneira de macho esférico em latão niquelado, 1" RF x 1" RF União rápida em latão, 1" RM Bocal para tubos galvanizado, 1" RM x 1" RM x 100 mm Fita isoladora para roscas, rolo 12 m Chave do filtro (para soltar a campânula) 	0903061278	131,00 €

Conjuntos de montagem para bombas com casquilho de pressão MSD

- Fornecido em embalagem com instruções de montagem ilustradas
- Torneira de descarga de macho esférico com bocal: possibilidade de ligação a mangueira de jardim de 3/4"
- Peça de união para torneira: possibilidade de ligação alternativa a sistema de montagem rápida
- Fita vedante: sem cânhamo ou massa

	Nº Pedido	Preço
 <p>Conjunto de montagem da bomba MSD 200 - HWW/P</p> <ul style="list-style-type: none"> ■ Para montagem ao ligar a pressão de todas as bombas de jardim e bombas domésticas de 1", com rosca fêmea ■ Com tampa falsa, que permite o enchimento simples do corpo da bomba com água (por ex. regador) <p>Comprimento total: aprox. 200 mm</p> <p>Inclui: Bocal para tubos galvanizado, 1" RM x 1" RM x 100 mm União em T galvanizada, 1" RF x 3/4" RF x 1" RF Torneira de descarga de macho esférico em latão niquelado, 3/4" RF x 1" RM x boquilha de 3/4" Peça de união para torneira, 1" RF União rápida em latão, 1" RM Tampa falsa da união rápida em latão Fita isoladora para roscas, rolo 12 m</p>	0903061251	72,00 €
 <p>Conjunto de montagem para bombas MSD 1000-HWA</p> <ul style="list-style-type: none"> ■ Para montagem ao ligar a pressão de sistemas domésticos de abastecimento de água/bombas de água domésticas com 1" e rosca externa ■ A montagem na parede impede a alavancagem da torneira sobre a bomba de água doméstica <p>Mangueira de pressão para ligação flexível, pressão de trabalho 8 bar - pressão de rutura 24 bar Comprimento total: aprox. 1000 mm</p> <p>Inclui: Mangueira de pressão, 1m x 3/4" Braçadeiras de mordentes em aço galvanizado, 23-25 mm Cotovelo roscado para mangueiras em latão, 1" RF x boquilha de 3/4" Bucha para mangueiras com O-ring em latão, 3/4" RM x boquilha de 3/4" Placa de parede em latão, 3/4" RF x 3/4" RF Torneira de descarga de macho esférico em latão niquelado de 3/4" RF x 1" RM x boquilha de 3/4" Peça de união para torneira, 1" RF Fita isoladora para roscas, rolo 12 m</p>	0903061243	108,00 €







Válvulas de retenção

- Para ligação a bombas de jardim, sistemas de abastecimento doméstico de água e bombas de água domésticas
- Proporciona funcionamento suave e um tempo de reaquecimento curto
- Impede o funcionamento da bomba em vazio ao desligar

	Nº Pedido	Preço
 <p>Válvula de retenção em latão de 1" Rosca de união: 1" rosca macho x 1" rosca fêmea</p>	628803000*	13,10 €
 <p>Válvula de retenção em latão de 1 1/4" Rosca de união: 1 1/4" rosca macho / x 1 1/4" rosca fêmea</p>	628805000*	26,30 €

Filtros para bombas de jardim e bombas de água domésticas

- Para ligação ao tubo de aspiração em bombas de jardim e bombas de água domésticas
- As bombas de jardim e bombas de água domésticas requerem um filtro curto, devido à sua altura total reduzida
- O filtro protege a bomba e sistemas de irrigação contra danos causados por areias e partículas de sujidade
- Corpo e tampa em polipropileno anti-impacto
- Uniões com rosca fêmea em latão
- Resistente a temperaturas de 0 a 60°C

	Nº Pedido	Preço
 <p>Filtro curto de 1"</p> <p>Altura: 190 mm Diâmetro: 120 mm Caudal: 6200 l/h Pressão de rutura: 28 bar Pressão de trabalho: 8 bar</p>	0903016450	40,80 €
 <p>Filtro curto de 1", lavável</p> <ul style="list-style-type: none"> ■ O equipamento standard inclui um filtro lavável com malha de reforço em nylon de 80 my, contra areias finas e resíduos sólidos <p>Altura: 190 mm Diâmetro: 120 mm Caudal: 6200 l/h Pressão de rutura: 28 bar Pressão de trabalho: 8 bar</p>	0903050314	74,50 €
 <p>Filtro curto de 1 1/4", lavável</p> <ul style="list-style-type: none"> ■ O equipamento standard inclui um filtro lavável com malha de reforço em nylon de 80 my, contra areias finas e resíduos sólidos <p>Altura: 190 mm Diâmetro: 120 mm Caudal: 6200 l/h Pressão de rutura: 28 bar Pressão de trabalho: 8 bar</p>	628816000	82,00 €
 <p>Filtro longo de 1"</p> <p>Altura: 310 mm Diâmetro: 120 mm Caudal: 6400 l/h Pressão de rutura: 28 bar Pressão de trabalho: 8 bar</p>	0903009250	53,50 €
 <p>Filtro longo de 1", lavável</p> <ul style="list-style-type: none"> ■ O equipamento standard inclui um filtro lavável com malha de reforço em nylon de 80 my, contra areias finas e resíduos sólidos <p>Altura: 310 mm Diâmetro: 120 mm Caudal: 6400 l/h Pressão de rutura: 28 bar Pressão de trabalho: 8 bar</p>	0903050306	88,50 €
 <p>Filtro longo de 1 1/4", lavável</p> <ul style="list-style-type: none"> ■ O equipamento standard inclui um filtro lavável com malha de reforço em nylon de 80 my, contra areias finas e resíduos sólidos <p>Altura: 310 mm Diâmetro: 120 mm Caudal: 6400 l/h Pressão de rutura: 28 bar Pressão de trabalho: 8 bar</p>	628817000	97,50 €
 <p>Filtro longo de 1 1/2"</p> <p>Altura: 310 mm Diâmetro: 120 mm Caudal: 13 800 l/h Pressão de rutura: 28 bar Pressão de trabalho: 8 bar</p>	0903014253	91,00 €

Filtros

Filtros descartáveis

- Filtro com fio, 20 my
- Protege a bomba e os sistemas de irrigação contra danos provocados por areias finas e resíduos sólidos



	Rosca de união	Versão	Nº Pedido	Preço
	1"	Curto	0903028432*	11,50 €
	1"	Longo	0903028351*	12,60 €

Filtros laváveis



- Filtro lavável com tecido de nylon, 80 my
- Protege a bomba e os sistemas de irrigação contra danos provocados por areia e resíduos sólidos

	Rosca de união	Versão	Nº Pedido	Preço
	1"	Curto	0903028440*	20,00 €
	1 1/4"	Curto	628818000*	20,00 €
	1"	Longo	0903028360*	25,00 €
	1 1/4" + 1 1/2"	Longo	0903028416*	25,00 €
	1"	Longo	628804000*	18,90 €

Acessórios para filtros

	<p>Chave de filtro</p> <ul style="list-style-type: none"> ■ Para soltar a campânula do filtro <p>Ø interior, 120 mm</p>	0903058005*	7,80 €
	<p>Conjunto vedante do filtro</p> <p>Adequado para filtros de 1" e 1 1/2"</p> <p>Inclui:</p> <ul style="list-style-type: none"> 1 campânula do filtro, o-ring, Ø 88 x 3,5 mm 1 junta plana para filtro, Ø 52 x 40 x 4 mm 2 juntas planas para filtro, Ø 52 x 27 x 4 mm 	0903061316*	16,70 €

Proteção contra funcionamento a seco



	Nº Pedido	Preço
 <p>Hydromat HM 3 - comutador de pressão eletrónico com proteção contra funcionamento a seco</p> <ul style="list-style-type: none"> ■ Comando automático: liga a bomba quando a pressão de água diminui e volta a desligá-la ao atingir a pressão máxima ■ Proteção contra funcionamento a seco: paragem automática na ausência de líquido a bombear (tubo de aspiração com fuga, inexistência de água) ■ Visor LED para controlo do estado de funcionamento ■ Membrana e mola para eliminar o efeito de retrocesso ■ Válvula de segurança para evitar saída de água em caso de danos na membrana ■ Montagem rápida e simples ■ Ideal para a conversão de uma bomba de jardim em bomba de água doméstica ■ Também adequada para bombas para furos artesianos/de compressão submersíveis <p>Pressão de arranque: aprox. 1,5 bar Tensão elétrica: 115 V / 230 V Frequência: 50/60 Hz Tipo de proteção: IP 65 Amperagem máx.: 16(8) A-1,5 kW Pressão de funcionamento máx.: 10 bar Temperatura de funcionamento máx: 0° até 60° C Ligação: União de pressão 1" RM União do aparelho 1" RM Adaptador em latão 1" RF x 1" RM</p>	628799000	170,00 €
 <p>Interruptor de paragem para proteção contra funcionamento a seco</p> <ul style="list-style-type: none"> ■ Proteção contra funcionamento a seco para bombas domésticas, bombas de jardim, bombas submersíveis e bombas de compressão submersíveis ■ Interruptor de nível tipo boia com cabo de 10 m ■ Em cisternas, lagos ou cursos de água, o interruptor de nível tipo boia liga e desliga automaticamente as bombas, em função do nível da água ■ Ficha/tomada 	0903028521	143,00 €

Mangueira reforçada

	Nº Pedido	Preço
 <p>Mangueira reforçada</p> <ul style="list-style-type: none"> ■ Para ligação à extremidade de aspiração/pressão de todos os sistemas de abastecimento doméstico de água com rosca fêmea/macho de 1" em tubos com instalação fixa ■ Sem emissão de ruído, garante elevada segurança graças à compressão dupla nas válvulas de ligação ■ Revestimento em aço inox 1", interior em látex ■ Válvulas inoxidáveis <p>Inclui: Mangueira reforçada, 1" RM x 1" RF Junta de Ø 30 x 23 x 3 mm</p> <p>Ø interior: 25 mm Espessura: 4 mm Comprimento: 500 mm Pressão de trabalho: 6 bar Pressão de rutura: 18 bar Resistência à temperatura: 0 - 65 °C</p>	0903061340*	96,00 €

Pistolas de rega para jardim

- Multifunções, para limpeza e irrigação
- Em metal estável com pega lamelar e bloqueio
- União em latão, compatível com todos os sistemas de encaixe convencionais
- Fluxo de água regulação contínua através de botão giratório separado
- Jato de água regulável, desde concentrado até névoa de pulverização fina
- Anel em borracha para proteção contra danos
- Válvula manual com bloqueio

	Nº Pedido	Preço
 <p>Pistola de rega SB 2</p> <ul style="list-style-type: none"> ■ Jato de água regulação contínua, desde jato forte concentrado até névoa de pulverização fina 	0903063122*	18,40 €
 <p>Pistola de rega com pulverizador para jardim GB 7</p> <ul style="list-style-type: none"> ■ 7 Níveis de regulação do jato de água, desde jato forte até névoa de pulverização fina 	0903060778*	29,40 €
 <p>Lança de rega com pulverizador GS 10</p> <ul style="list-style-type: none"> ■ 10 Níveis de regulação do jato de água, desde jato forte até névoa de pulverização fina ■ Longo alcance; permite, por ex., não pisar canteiros ■ Ideal para regar vasos suspensos <p>Comprimento: 920 mm</p>	0903063130*	40,10 €

Aspersor de jardim

	Nº Pedido	Preço
 <p>Aspersor rotativo FR 9</p> <ul style="list-style-type: none"> ■ Versão em metal robusto para a utilização móvel e funcionamento seguro ■ Filtro amovível para proteção dos aspersores contra danos provocados por areia e partículas de pó ■ União em latão, compatível com todos os sistemas de encaixe convencionais ■ Multifunções, para regar pequenos jardins ou áreas maiores ■ 9 Modos de rega entre circular, retangular ou névoa de pulverização ■ Regulação da área a regar através da rotação do disco do aspersor <p>Áreas de rega: Ø do círculo = máx. 10 m / 80 m² Raio do semicírculo r = máx. 8 m / 100 m² Quadrado máx. 8 x 8 m / 64 m² Retângulo máx. 16 x 2 m / 32 m²</p> <p>Ligação: Porca em latão, 3/4" RF União em latão, 3/4" RM</p>	0903063149	40,10 €

Fita isoladora para roscas





	Nº Pedido	Preço
 <p>Fita isoladora para roscas</p> <ul style="list-style-type: none"> ■ Isolamento sem cola ou massa vedante ■ Para uniões roscadas em metal e plástico <p>Comprimento do rolo: 12 m Largura: 12 mm Espessura: 0.1 mm</p>	0901026319*	7,10 €







Caixas de bits





- Diferentes conjuntos de bits de alta qualidade numa caixa robusta com tampa transparente para uma boa visão global
- Remoção fácil
- Pontas em aço de qualidade S2 com codificação por cores para localização rápida



Expositor de amostras

Caixa de bits, 32 unid.		Unid. por embalagem / expositor	Nº Pedido	Preço
NOVO	 <p>Pontas S2, C = 25 mm (30 unid.):</p> <ul style="list-style-type: none"> ● H1, PH2x2, PH3 ● Z1, PZ2x2, PZ3 ● L3, SL4, SL5, SL6 ● 3, H4, H5, H6 ● 10, T15, T20, T25, T27, T30, T40 ● 10, T15, T20, T25, T27, T30, T40 <p>1 adaptador 1 porta-pontas magnético de substituição rápida 65 mm</p>	1 unid. / 12 unid.	626696000	22,00 €
Caixa de bits, 9 unid.	 <p>Pontas S2, C = 25 mm (8 unid.):</p> <ul style="list-style-type: none"> ● H1, PH2 ● Z1, PZ2 ● L5,5 ● 4 ● 20, T25 <p>1 porta-pontas magnético</p>	1 unid. / 21 unid.	630419000	8,50 €
Caixa de bits, 15 unid.	 <p>Pontas S2, C = 25 mm (14 unid.):</p> <ul style="list-style-type: none"> ● H1, PH2 ● Z1, PZ2 ● L4, SL6 ● 3, H4, H5 ● 10, T15, T20, T25, T30 <p>1 x porta-pontas magnético de substituição rápida</p>	1 unid. / 24 unid.	626703000	16,10 €
Caixa de bits e conjunto de roquetes, 26 unid.	 <p>Pontas S2, C = 25 mm (18 unid.):</p> <ul style="list-style-type: none"> ● H1, PH2, PH3 ● Z1, PZ2, PZ3 ● L4, SL5,5, SL6,5 ● 3, H4, H5, H6 ● 10, T15, T20, T25, T30 <p>Chaves de caixa (6 unid.): 1/4", 6 mm, 7 mm, 8 mm, 10 mm, 13 mm 1 Extensão 1 Chave de roquete</p>	1 unid. / 12 unid.	626701000	41,90 €
Caixa de bits, 29 unid.	 <p>Pontas S2, C = 25 mm (21 unid.):</p> <ul style="list-style-type: none"> ● H1x1, PH2x2, PH3x1 ● Z1x1, PZ2x2, PZ3x1 ● L3x1, SL5x1 ● 3x1, H4x1, H5x1, H6x1 ● 10x1, T15x1, T20x2, T25x1, T30x1, T40x1 <p>C = 50 mm (6 unid.):</p> <ul style="list-style-type: none"> ● 12x1 ● 2x1 ● 10x1, T25x1 ● 4,5x1 ● 4x1 <p>1 Adaptador 1 Porta-pontas magnético de substituição rápida</p>	1 unid. / 12 unid.	626710000	23,30 €

Caixa de bits, 29 unid. + mini-lanterna		Unid. por embalagem / expositor	Nº Pedido	Preço	
NOVO	Pontas S2, C = 25 mm (21 unid.): ⓂH1x1, PH2x2, PH3x1 ⓂZ1x1, PZ2x2, PZ3x1 ⓂL3x1, SL5x1 Ⓜ3x1, H4x1, H5x1, H6x1 Ⓜ10x1, T15x1, T20x2, T25x1, T30x1, T40x1	C = 50 mm (6 unid.): Ⓜ2x1 Ⓜ2x1 Ⓜ0x1, T25x1 Ⓜ4,5x1 Ⓜ4x1 1 Adaptador 1 Porta-pontas magnético de substituição rápida 1 Mini-lanterna	1 unid. / 12 unid.	626721000	28,50 €
					17
Caixa de bits, 32 unid.		Unid. por embalagem / expositor	Nº Pedido	Preço	
NOVO	Pontas S2, C = 25 mm (30 unid.): ⓂH1, PH2x2, PH3 ⓂZ1, PZ2x2, PZ3 ⓂL3, SL4, SL5, SL6 Ⓜ3, H4, H5, H6 Ⓜ10, T15, T20, T25, T27, T30, T40 Ⓜ10, T15, T20, T25, T27, T30, T40	1 Adaptador 1 Porta-pontas magnético de substituição rápida 65 mm	1 unid. / 12 unid.	626700000	25,70 €
					18
Caixa de bits, 32 unid., Torx		Unid. por embalagem / expositor	Nº Pedido	Preço	
NOVO	Pontas S 2, C = 25 mm Ⓜ10x3, T15x3, T20x6, Ⓜ25x6, T27x3, T30x6, T40x4 1 Porta-pontas magnético 65 mm		1 unid. / 12 unid.	626709000	26,70 €
					19
Caixa de bits, 56 unid.		Unid. por embalagem / expositor	Nº Pedido	Preço	
NOVO	Pontas S2, C = 25 mm (48 unid.): ⓂH1, PH2x3, PH3x3 ⓂZ1, PZ2x3, PZ3x3 ⓂL4x2, SL5x2, SL6x2 Ⓜ3, H4, H5 Ⓜ10x2, T15x2, T20x2, T25x2 T27x2, T30x2, T40x2, Ⓜ10, T15, T20, T25, T27, T30, T40	C = 70 mm (7 unid.): Ⓜ2, PH3 Ⓜ1, PZ2 Ⓜ6 Ⓜ0, T25 1 Porta-pontas magnético de substituição rápida	1 unid. / 12 unid.	626702000	42,50 €
					20
Caixa de bits, 71 unid.		Unid. por embalagem / expositor	Nº Pedido	Preço	
NOVO	Pontas S2, C = 25 mm (60 unid.): ⓂH1x3, PH2x6, PH3x3 ⓂZ1x3, PZ2x6, PZ3x3 ⓂL4x3, SL6x3 Ⓜ4x3, H5x3, H6x3 Ⓜ10x3, T15x3, T20x3, T25x3 T27x3, T30x3, T40x3	C = 70 mm (9 unid.): Ⓜ1, PH2, PH3 Ⓜ1, PZ2 Ⓜ4, SL6 Ⓜ0, T25 1 Porta-pontas magnético de substituição rápida 1 Porta-pontas magnético	1 unid. / 6 unid.	626704000	51,00 €
					21
Caixa de bits PZ2, 25 unid.		Unid. por embalagem / expositor	Nº Pedido	Preço	
	Pontas S2, C = 25 mm (25 unid.): ⓂZ2		1 unid. / 12 unid.	626711000	14,00 €
					22

Caixa de bits PH2, 25 unid.		Unid. por embalagem / expositor	Nº Pedido	Preço
NOVO	Pontas S2, C = 25 mm (25 unid.) PH2	1 unid. / 12 unid.	626715000	14,00 €
				
Caixa de bits T20, 25 unid.		Unid. por embalagem / expositor	Nº Pedido	Preço
	Pontas S2, C = 25 mm (25 unid.): T20	1 unid. / 12 unid.	626712000	14,00 €
				
Caixa de bits T25, 25 unid.		Unid. por embalagem / expositor	Nº Pedido	Preço
	Pontas S2, C = 25 mm (25 unid.): T25	1 unid. / 12 unid.	626713000	14,00 €
				
Caixa de bits T30, 25 unid.		Unid. por embalagem / expositor	Nº Pedido	Preço
NOVO	Pontas S2, C = 25 mm (25 unid.): T30	1 unid. / 12 unid.	626716000	14,00 €
				
Caixa de bits T40, 25 unid.		Unid. por embalagem / expositor	Nº Pedido	Preço
NOVO	Pontas S2, C = 25 mm (25 unid.): T40	1 unid. / 12 unid.	626717000	14,00 €
				

Bolsas de enrolar

- Pontas em aço de qualidade S2
- Pontas com codificação por cores para localização rápida
- Bolsa robusta de tecido
- Punho para chave de fendas ergonómico



Expositor de amostras

Bolsa de enrolar para pontas, 7 unid.			Unid. por embalagem / expositor	Nº Pedido	Preço
	Pontas S2, C = 89 mm (6 unid.): H2 Z1, PZ2 L5,5 T20, T25	1 Punho para chave de fendas	1 unid. / 12 unid.	626723000	21,30 €

Bolsa de enrolar para pontas, 30 unid.			Unid. por embalagem / expositor	Nº Pedido	Preço
	Pontas S2, C = 25 mm (16 unid.): H1, PH2x2, PH3 Z1, PZ2x2, PZ3 L3, SL5,5 T15, T20 x 2, T25 x 2, T30 C = 50 mm (7 unid.): H2 Z1, PZ2 L3 T20, T25 T4	C = 89 mm (6 unid.): H2 Z1, PZ2 L5,5 T0, T25 1 Punho para chave de fendas	1 unid. / 12 unid.	626726000	37,50 €

Estojo de brocas para pedra

- Brocas em metal duro para berbequins e berbequins de percussão, versão fresada
- Adequado para perfuração em tijolos, alvenaria, pedra natural, etc.
- Caixa robusta com tampa transparente

Estojo de brocas para pedra, 8 unid.			Unid. por embalagem / expositor	Nº Pedido	Preço
NOVO	Ø 3 mm, Ø 4 mm, Ø 5 mm, Ø 5,5 mm, Ø 6 mm, Ø 7 mm, Ø 8 mm, Ø 10 mm		1 unid. / 12 unid.	626706000	10,50 €

Estojo de brocas para madeira

- Brocas em espiral para madeira em aço cromo-vanádio de elevada qualidade, temperada
- Com ponta de centragem para utilização em madeira macia e dura, contraplacado, placas de aglomerado, etc.
- Caixa robusta com tampa transparente

Estojo de brocas para madeira, 8 unid.			Unid. por embalagem / expositor	Nº Pedido	Preço
NOVO	Ø 3 mm, Ø 4 mm, Ø 5 mm, Ø 5,5 mm, Ø 6 mm, Ø 7 mm, Ø 8 mm, Ø 10 mm		1 unid. / 12 unid.	626705000	9,30 €

Conjuntos de acessórios

- Diferentes conjuntos de acessórios de alta qualidade numa caixa robusta com tampa transparente para uma boa visão global
- Remoção fácil
- Brocas em aço de qualidade S2 com codificação de cores para localização rápida



Expositor de amostras

Conjunto de acessórios, 35 unid.		Unid. por embalagem / expositor	Nº Pedido	Preço	
NOVO	<p>Brocas para metal HSS-G (6 unid.): Ø 3 mm, Ø 4 mm, Ø 5 mm, Ø 6 mm, Ø 8 mm, Ø 10 mm</p> <p>Brocas para madeira (6 unid.): Ø 3 mm, Ø 4 mm, Ø 5 mm, Ø 6 mm, Ø 8 mm, Ø 10 mm</p>	<p>Pontas S2, C = 25 mm (16 unid.):</p> <ul style="list-style-type: none"> ⊕ PH1, PH2x2, PH3 ⊗ PZ1, PZ2x2, PZ3 ● SL3, SL5,5 ○ T15, T20 x 2, T25 x 2, T30 <p>C = 89 mm (6 unid.):</p> <ul style="list-style-type: none"> ⊕ PH2 ⊗ PZ1, PZ2 ● SL5,5 ○ T20, T25 <p>1 Porta-pontas magnético</p>	1 unid. / 6 unid.	626725000	52,50 €
NOVO	<p>Brocas para metal HSS-TiN (14 unid.):</p> <p>Ø 1,5 mm x 2; Ø 2 mm x 2; Ø 2,5 mm; Ø 3 mm x 2; Ø 3,5 mm; Ø 4 mm; Ø 4,5 mm; Ø 5 mm; Ø 5,5 mm; Ø 6 mm; Ø 6,5 mm</p> <p>Brocas em metal duro p/pedra (7 un.):</p> <p>Ø 4 mm; Ø 5 mm; Ø 6 mm x 2; Ø 7 mm; Ø 8 mm; Ø 10 mm</p> <p>Brocas CV para madeira (5 unid.): Ø 4 mm, Ø 5 mm, Ø 6 mm, Ø 8 mm, Ø 10 mm</p> <p>Brocas planas para madeira (2 unid.): Ø 16 mm; Ø 22 mm</p>	<p>Pontas S2, C = 25 mm (18 unid.):</p> <ul style="list-style-type: none"> ⊕ PH1, PH2 x 2, PH3 ⊗ PZ1, PZ2 x 2, PZ3 ● SL4, SL6, SL7 ○ H3, H4, H5, H6 ○ T15, T20, T25 <p>Chaves de caixa (4 unid.): 7 mm, 8 mm, 9 mm, 10 mm</p> <p>1 Gabarito</p> <p>1 Lâmina para papel de parede</p> <p>1 Porta-pontas magnético</p> <p>1 Escareador</p> <p>1 Adaptador para chaves de caixa</p>	1 unid. / 6 unid.	626707000	47,00 €
NOVO	<p>Brocas para metal HSS-TiN (14 unid.):</p> <p>Ø 1,5 mm x 2; Ø 2 mm x 2; Ø 2,5 mm; Ø 3 mm x 2; Ø 3,5 mm; Ø 4 mm; Ø 4,5 mm; Ø 5 mm; Ø 5,5 mm; Ø 6 mm; Ø 6,5 mm</p> <p>Brocas em metal duro p/pedra (7 un.):</p> <p>Ø 4 mm; Ø 5 mm; Ø 6 mm x 2; Ø 7 mm; Ø 8 mm; Ø 10 mm</p> <p>Brocas CV para madeira (5 unid.): Ø 4 mm, Ø 5 mm, Ø 6 mm, Ø 8 mm, Ø 10 mm</p> <p>Brocas planas para madeira (4 unid.): Ø 12 mm, Ø 16 mm, Ø 19 mm, Ø 25 mm</p>	<p>Pontas S2, C = 25 mm (32 unid.):</p> <ul style="list-style-type: none"> ⊕ PH0, PH1x2, PH2x2, PH3x2 ⊗ PZ0, PZ1x2, PZ2x2, PZ3x2 ● SL3, SL4x2, SL6x2, SL7 ○ H3, H4, H5 x 2, H6 ○ T10, T15x2, T20x2, T25, T30 <p>C = 50 mm (13 unid.):</p> <ul style="list-style-type: none"> ⊕ PH1, PH2x2, PH3 ⊗ PZ1, PZ2x2, PZ3 ○ T15, T20x2, T25, T30 <p>Chaves de caixa (8 unid.) 5 mm, 6 mm, 7 mm, 8 mm, 9 mm, 10 mm, 11 mm, 12 mm</p> <p>1 escareador para madeira</p> <p>1 porta-pontas magnético</p> <p>1 régua para Ø</p>	1 unid. / 6 unid.	626708000	47,80 €

Sortidos de brocas

- Brocas para metal HSS-G, para utilização em aço, metais não ferrosos, aço fundido com e sem liga.
- Brocas para madeira, em aço de alta qualidade, temperado, com ponta de centragem. Para utilização em madeira macia e dura, contraplacado, placas de aglomerado, etc.
- Brocas para pedra, para berbequins rotativos e de percussão. Versão fresada para utilização em tijolo, alvenaria, pedra natural, etc.



Expositor de amostras

Estojo com sortido de brocas, 13 unid.		Unid. por embalagem / expositor	Nº Pedido	Preço	
NOVO	<p>Brocas para metal HSS-G (5 unid.): 1 x Ø 4 x 62 mm, 2 x Ø 5 x 75 mm, 1 x Ø 6 x 92 mm, 1 x Ø 8 x 117 mm</p> <p>Brocas para madeira (4 unid.): 1 x Ø 4 x 74 mm, 1 x Ø 5 x 85 mm, 1 x Ø 6 x 92 mm, 1 x Ø 8 x 117 mm</p>	<p>Brocas para pedra (4 unid.): 1 x Ø 4 x 75 mm, 1 x Ø 5 x 85 mm, 1 x Ø 6 x 100 mm, 1 x Ø 8 x 120 mm</p>	1 unid. / 12 unid.	626728000	18,10 €



Bolsa de enrolar com sortido de brocas, 20 unid.		Unid. por embalagem / expositor	Nº Pedido	Preço	
	<p>Brocas para metal HSS-G (8 unid.): 2 x Ø 3 x 62 mm, 2 x Ø 4 x 62 mm, 1 x Ø 5 x 75 mm, 1 x Ø 6 x 92 mm, 1 x Ø 8 x 117 mm, 1 x Ø 10 x 135 mm</p> <p>Brocas para madeira (6 unid.): 1 x Ø 3 x 62 mm, 1 x Ø 4 x 74 mm, 1 x Ø 5 x 85 mm, 1 x Ø 6 x 92 mm, 1 x Ø 8 x 117 mm, 1 x Ø 10 x 133 mm</p>	<p>Brocas para pedra (6 unid.): 1 x Ø 3 x 60 mm, 1xØ 4x75 mm, 1 x Ø 5 x 85 mm, 1xØ 6x100mm, 1 x Ø 8 x 120 mm, 1 x Ø 10 x 120 mm</p>	1 unid. / 9 unid.	626729000	26,30 €



Escopros SDS-plus

- Para trabalhos de demolição e perfuração gerais em alvenaria, betão e pedra.
- Escopro SDS-plus com ponta de broca de metal duro de alta qualidade
- Boa perfuração com boa vida útil da ferramenta
- Para uso em alvenaria, betão e pedra natural



Expositor de amostras

Conjunto de escopros SDS-plus, 2 unid.		Unid. por embalagem / expositor	Nº Pedido	Preço
	<p>1 ponteiro, C = 200 mm 1 escopro plano 20 x 200 mm</p>	1 unid. / 6 unid.	630486000	16,30 €



Conjunto de escopros SDS-plus, "SP", 17 unid.		Unid. por embalagem	Nº Pedido	Preço
NOVO	<p>Ø 5, 6, 8, 10 C = 110 mm Ø 6, 8, 10, 12 C = 160 mm Ø 8, 10 C = 210mm Ø 12, 14 C = 260mm Ponteiro, C = 140 mm, C = 250 mm Escopro plano 20x140mm, 20x250mm Escopro largo 40x250mm</p>	1 unid.	628414000	61,50 €



Estojo de brocas SDS-plus, 4 unid.		Unid. por embalagem / expositor	Nº Pedido	Preço
	<p>Ø 5, 6, 8, 10 mm Comprimento: 160 mm</p>	1 unid. / 10 unid.	625580000	14,80 €

Conjunto brocas/escopros SDS-plus Classic, 10 unid.		Unid. por embalagem / expositor	Nº Pedido	Preço
	<p>Ø 5, 5.5, 6, 7, 8 = 160 mm Ø 10, 12, 14 = 210 mm Comprimento: 160mm, 210 mm Ponteiro, C = 250 mm Escopro plano, Ø 20 x 250 mm</p>	1 unid. / 10 unid.	630824000	34,30 €

Escopros SDS-max

- Para trabalhos de demolição e perfuração gerais em alvenaria, betão e pedra.
- Escopro SDS-max com ponta de broca de metal duro de alta qualidade
- Boa perfuração com boa vida útil da ferramenta
- Para uso em alvenaria, betão e pedra natural



Expositor de amostras

Conjunto de escopros SDS- max, 2 unid.		Unid. por embalagem / expositor	Nº Pedido	Preço
	<p>1 ponteiro C = 360 mm 1 escopro plano 25 x 360 mm</p>	1 unid. / 6 unid.	623309000	23,70 €

Conjunto de escopros SDS- max, 7 unid.		Unid. por embalagem	Nº Pedido	Preço
<p>NOVO</p> 	<p>Ø 16, 20, 22, 25 L = 540 mm 1 ponteiro C = 400mm 2 escopros planos 25 x 400mm</p>	1 unid.	623106000	178,00 €

Estojo de brocas HSS

- Brocas para metal HSS
- Adequado para furos em aço, metais não ferrosos, aço fundido com e sem liga
- Estojo de brocas em metal de alta qualidade ou em cassete de plástico



Expositor de amostras

Estojo de brocas HSS-R	Diâmetro x furo	Versão		Unid. por embalagem / expositor	Nº Pedido	Preço
	1-10 x 0,5 mm	19 unid.		1 unid. / 6 unid.	627151000	13,00 €
	1-13 x 0,5 mm	25 unid.		1 unid. / 4 unid.	627152000	23,80 €
	1-10 x 0,5 mm	19 unid.	NOVO	1 unid. / 6 unid.	627666000	19,40 €
	1-13 x 0,5 mm	25 unid.	NOVO	1 unid. / 4 unid.	627667000	33,10 €
Estojo de brocas HSS-G	Diâmetro x furo	Versão		Unid. por embalagem / expositor	Nº Pedido	Preço
	1-10 x 0,5 mm	19 unid.		1 unid. / 6 unid.	627153000	24,40 €
	1-13 x 0,5 mm	25 unid.		1 unid. / 4 unid.	627154000	43,00 €
	1-10 x 0,5 mm	19 unid.	NOVO	1 unid. / 6 unid.	627668000	29,80 €
	1-13 x 0,5 mm	25 unid.	NOVO	1 unid. / 4 unid.	627669000	64,50 €
Estojo de brocas HSS-TiN	Diâmetro x furo	Versão		Unid. por embalagem / expositor	Nº Pedido	Preço
	1-10 x 0,5 mm	19 unid.		1 unid. / 6 unid.	627156000	24,10 €
	1-10 x 0,5 mm	19 unid.	NOVO	1 unid. / 6 unid.	627670000	40,20 €
Estojo de brocas HSS-CO	Diâmetro x furo	Versão		Unid. por embalagem / expositor	Nº Pedido	Preço
	1-10 x 0,5 mm	19 unid.		1 unid. / 6 unid.	627157000	56,00 €
	1-10 x 0,5 mm	19 unid.	NOVO	1 unid. / 6 unid.	627671000	55,50 €
	1-13 x 0,5 mm	25 unid.	NOVO	1 unid. / 4 unid.	627672000	85,50 €

Bucha de cremalheira com adaptador SDS-plus

- Para utilização em martelos rotativos com encabadouro SDS-plus
- Para brocas cilíndricas, ferramentas com encabadouro cilíndrico



Expositor de amostras

Bucha de cremalheira com adaptador SDS-plus



1,5 - 13 mm
1/2" - 20 UNF
Adaptador SDS-plus com 1/2" - 20 UNF
rosca macho
Chave da bucha

Unid. por embalagem / expositor

1 unid. / 6 unid.

Nº Pedido

626724000

Preço

26,80 €

Discos de corte Inox

- Discos universais para trabalhar aço inox
- Bom rendimento de corte e boa durabilidade
- Pouco desgaste de material, aumentando a durabilidade do disco.
- Baixo teor em ferro, enxofre ou cloro (Fe + S + Cl ≤ 0,1 %)



Expositor de amostras

Disco de corte Inox, TF 41



Classe de qualidade

A 60 R

Diâmetro x espessura x furo

115 x 1 x 22,23 mm

Versão

Straight

Rotações máx.

13.200 /min

Unid. por embalagem / expositor

1 / 10 unid.

Nº Pedido

616358000

Preço

15,10 €

A 60 R

125 x 1 x 22,23 mm

Straight

13.200 /min

1 / 10 unid.

616359000

17,00 €

Discos de corte diamantados »SP« / SP-U

- Discos de corte diamantados universais segmentados com elevada capacidade de corte e boa durabilidade
- Para todos os materiais de construção como betão, betonilha, arenito duro, tijolo
- Altura do segmento 10 mm
- Em caso de encomenda de 10 unidades, entrega em expositor de balcão (exceto no caso de embalagem tipo blister)



Expositor de amostras



NOVO

Diâmetro x furo	Altura do segmento	Rotações máx.	Unid. por emb. / expositor	Embalagem	Nº Pedido	Preço
115 x 22,23 mm	10 mm	13.300 /min	1 unid. / 10 unid.	Blister	624295000	6,20 €
115 x 22,23 mm	10 mm	12.200 /min	1 unid. / 10 unid.	Blister	624296000	8,50 €
230 x 22,23 mm	10 mm	6.600 /min	1 unid. / 10 unid.	Blister	624298000	21,60 €
115 x 22,23 mm	10 mm	13.300 /min	1 unid. / 10 unid.	Caixão cartão	624306000	6,00 €
125 x 22,23 mm	10 mm	12.200 /min	1 unid. / 10 unid.	Caixão cartão	624307000	8,30 €
150 x 22,23 mm	10 mm	10.200 /min	1 unid. / 10 unid.	Caixão cartão	624308000	14,30 €
180 x 22,23 mm	10 mm	8.500 /min	1 unid. / 10 unid.	Caixão cartão	624309000	16,70 €
230 x 22,23 mm	10 mm	6.600 /min	1 unid. / 10 unid.	Caixão cartão	624310000	19,30 €

Discos de corte diamantados »SP« / SP-UT

- Discos de corte diamantados universais, com elevada capacidade de corte e boa durabilidade
- Para todos os materiais de construção como betão, betonilha, arenito duro, tijolos
- Arestas de corte precisas sem lascas o material
- Altura do segmento 10 mm



Expositor de amostras



NOVO

Diâmetro x furo	Altura do segmento	Rotações máx.	Unid. embalagem / expositor	Nº Pedido	Preço
115 x 22,23 mm	10 mm	13.300 /min	1 unid. / 10 unid.	628551000	6,60 €
125 x 22,23 mm	10 mm	12.200 /min	1 unid. / 10 unid.	628552000	9,00 €
180 x 22,23 mm	10 mm	8.500 /min	1 unid. / 10 unid.	628553000	17,30 €
230 x 22,23 mm	10 mm	6.600 /min	1 unid. / 10 unid.	628554000	22,80 €

Discos de corte diamantados »SP« / SP-T

- Discos de corte diamantados para cortar sem lascas todo o tipo de azulejos e placas em pedra natural
- Elevado rendimento de corte e boa durabilidade
- Altura do segmento 7 mm



Expositor de amostras



NOVO

Diâmetro x furo	Altura do segmento	Rotações máx.	Unid. embalagem / expositor	Nº Pedido	Preço
115 x 22,23 mm	7 mm	13.300 /min	1 unid. / 10 unid.	628555000	12,20 €
125 x 22,23 mm	7 mm	12.200 /min	1 unid. / 10 unid.	628556000	13,00 €
230 x 22,23 mm	7 mm	6.600 /min	1 unid. / 10 unid.	628557000	32,80 €

Discos lamelares »ZK«

- Em zircónio
- Adequados para metal, aço inoxidável, aço, ferro fundido e chapa de aço
- Especialmente adequados para aços inoxidáveis
- Resultados uniformes, trabalho confortável com vibrações muito reduzidas



Expositor de amostras



Diâmetro x furo	Grão	Versão	Rotações máx.	Unid. por embalagem / expositor	Nº Pedido	Preço
115 x 22,23 mm	P 40	—	13.300 /min	1 unid. / 10 unid.	623144000	2,09 €
115 x 22,23 mm	P 60	—	13.300 /min	1 unid. / 10 unid.	623145000	2,09 €
115 x 22,23 mm	P 80	—	13.300 /min	1 unid. / 10 unid.	623146000	2,09 €
115 x 22,23 mm	P 120	—	13.300 /min	1 unid. / 10 unid.	623153000	2,09 €
125 x 22,23 mm	P 40	—	12.200 /min	1 unid. / 10 unid.	623147000	2,34 €
125 x 22,23 mm	P 60	—	12.200 /min	1 unid. / 10 unid.	623148000	2,34 €
125 x 22,23 mm	P 80	—	12.200 /min	1 unid. / 10 unid.	623149000	2,34 €
125 x 22,23 mm	P 120	—	12.200 /min	1 unid. / 10 unid.	623154000	2,34 €
178 x 22,23 mm	P 40	—	8.500 /min	1 unid. / 10 unid.	623150000	4,27 €
178 x 22,23 mm	P 60	—	8.500 /min	1 unid. / 10 unid.	623151000	4,27 €
178 x 22,23 mm	P 80	—	8.500 /min	1 unid. / 10 unid.	623152000	4,27 €

Jogos de lâminas para serras de recortes

- Para madeira, metal e plástico
- Lâminas de serra HCS/Lâminas de serra HSS



Expositor de amostras

Jogo de lâminas para serras de recortes "SP", 10 unid.	Conteúdo	Unid. por embalagem / expositor	Nº Pedido	Preço
	1x 623646000 basic madeira 51/ 2.0 mm, HCS, corresponde a T 119 BO 1x 623634000 clean madeira 74/ 2.5 mm, HCS, corresponde a T 101 B 2x 623631000 basic madeira 51/ 2.0 mm, HCS, corresponde a T 119 B 2x 623633000 fast madeira 74/ 4.0 mm, HCS, corresponde a T 144 D 1x 623632000 basic madeira 74/ 3.0 mm, HCS, corresponde a T 111 C 1x 623639000 expert alumínio 74/ 3.0 mm, HSS, corresponde a T 127 D 1x 623638000 basic metal 51/ 2.0 mm, HSS, corresponde a T 118 B 1x 623637000 basic metal 51/ 1.2 mm, HSS, corresponde a T118 A	1 unid. / 10 unid.	623599000	14,60 €

Sortidos de fresas

- Arestas de corte em metal duro para longa vida útil
- As diferentes geometrias dos cortantes permitem uma variedade de perfis em diferentes materiais



Expositor de amostras

Sortido de fresas, 6 unid.		Unid. por embalagem / expositor	Nº Pedido	Preço
	Fresas para abrir ranhuras (2 unid.): Ø 8 mm; Ø 12 mm Fresas côncavas de envasiar (1 unid.): Ø 12.7 mm, R 6.3 mm Fresas convexas com rolamento (1 unid.): Ø 21.8 mm, R 6.3 mm	Fresas para molduras com rolamento (1 unid.): Ø 25 mm, R 4.5 mm Fresas para abrir ranhuras em V (1 unid.): Ø 12.7 mm, 14°	1 unid. / 6 unid.	631040000 35,90 €

Sortido de fresas, 15 unid.		Unid. por embalagem / expositor	Nº Pedido	Preço
	Fresas para abrir ranhuras (4 unid.): Ø 6 mm; Ø 10 mm; Ø 12 mm; Ø 16 mm Fresas côncavas de envasiar (3 unid.): Ø 12.7 mm, R 6.3 mm; Ø 9.5 mm, R 4.8 mm; Ø 21.8 mm, R 6.3 mm Fresas para chanfros/acertar arestas salientes (1 unid.): Ø 31.5 mm, 45° Fresas para abrir ranhuras em V (1 unid.): Ø 12.7 mm, 90°	Fresas convexas (2 unid.): Ø 28.1 mm, R 9.5 mm; Ø 21.8 mm, R 6.3 mm Fresas para acertar arestas salientes (1 unid.): Ø 12.7 mm Fresas de malhetes (1 unid.): Ø 12.7 mm, 14° Fresas para molduras (1 unid.): Ø 25 mm, R 4.5 mm Fresas de rebaixar (1 unid.): Ø 22.2 mm	1 unid. / 6 unid.	631039000 73,00 €

Expositores de acessórios:

A qualidade do programa de acessórios Metabo, em conjunto com uma ótima apresentação, são garantia de sucesso.

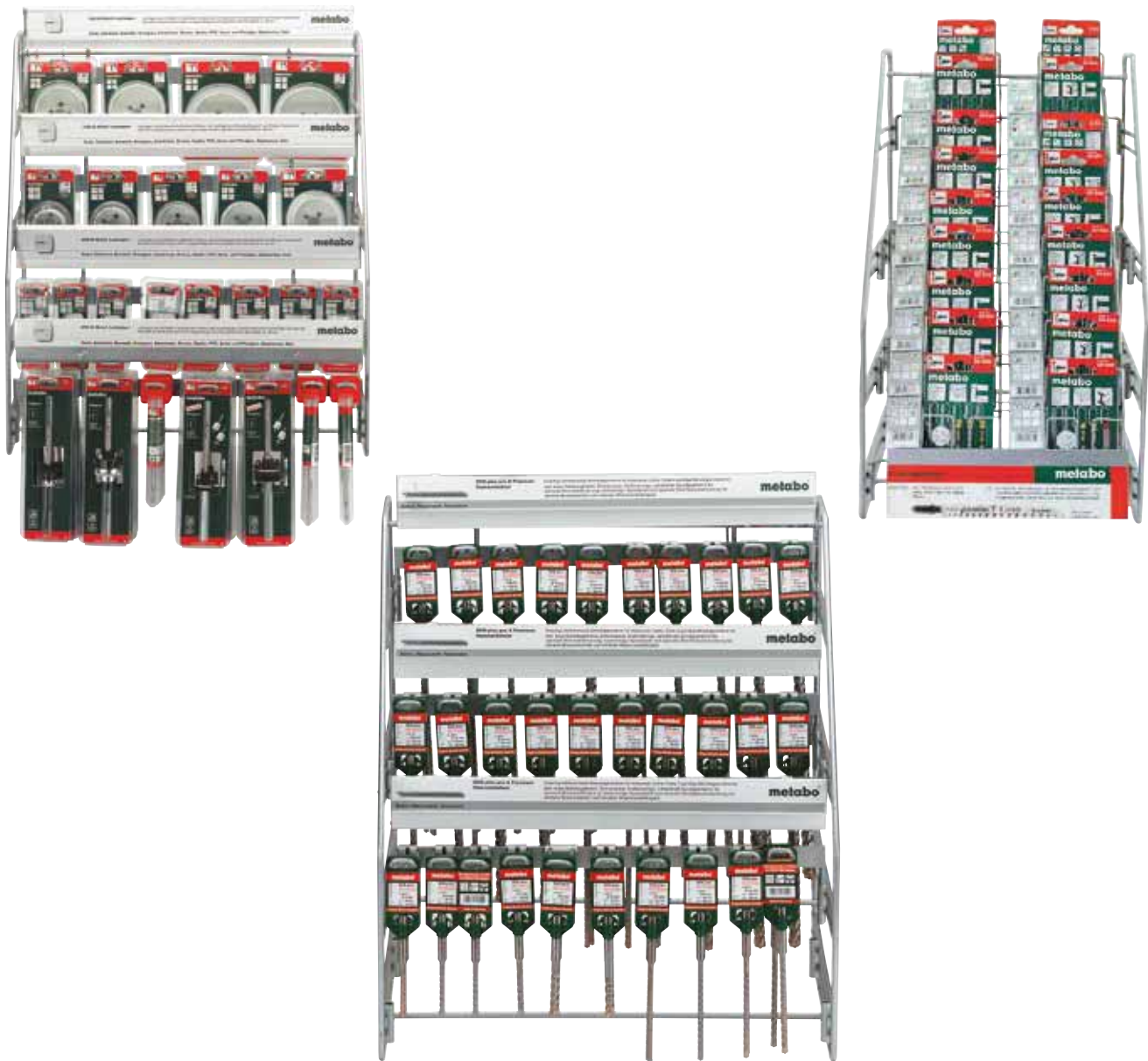

- Expositores atrativos para as linhas de produtos mais vendidas, como brocas, serras craneanas, lâminas para serras de recortes
- Armários para brocas com chave
- Informação clara sobre o produto com sistema de cores nos topos
- Por trás do cabeçalho encontra-se a designação dos artigos, código EAN, número de encomenda, dimensões e preços. Os produtos são assim identificados com rapidez, para maior facilidade na colocação da encomenda.
- Sistema de ganchos versátil e posicionamento seguro dos produtos
- Possibilidade de apresentação em qualquer painel perfurado, nos expositores de acessórios Metabo ou individualmente
- Grande visibilidade
- Expositores para ponto de venda que falam por si!

17

18

19

20

21

22

23

24

25

26

27

28

29

30

31

32

Expositores de brocas, módulo 49 x 60 x 36 cm

Brocas para metal HSS-G
Equipamento base 144 unid.
Nº Pedido 690073000

Ø x GL mm	Unid.	Nº Pedido	Preço
1,0 x 34	5	627950000	3,35 €
1,5 x 40	5	627951000	3,35 €
2,0 x 49	5	627952000	3,35 €
2,5 x 57	5	627953000	3,35 €
3,0 x 61	10	627954000	3,35 €
3,2 x 65	5	627955000	3,35 €
3,5 x 70	5	627957000	3,35 €
4,0 x 75	10	627958000	3,58 €
4,2 x 75	5	627960000	2,47 €
4,5 x 80	5	627961000	2,47 €
4,8 x 86	5	627962000	2,73 €
5,0 x 86	10	627963000	2,60 €
5,5 x 93	5	627966000	3,01 €
6,0 x 93	10	627967000	3,19 €
6,5 x 101	5	627968000	3,76 €
6,8 x 109	3	627969000	4,35 €
7,0 x 109	5	627970000	4,35 €
7,5 x 109	3	627971000	4,89 €
8,0 x 117	10	627973000	5,50 €
8,5 x 117	5	627975000	6,30 €
9,0 x 125	3	627976000	6,60 €
9,5 x 125	3	627977000	7,10 €
10,0 x 133	5	627978000	8,10 €
10,5 x 133	2	627980000	9,70 €
11,0 x 142	2	627981000	10,00 €
11,5 x 142	2	627982000	10,80 €
12,0 x 151	2	627983000	11,30 €
12,5 x 151	2	627984000	12,60 €
13,0 x 151	2	627985000	12,80 €

Brocas para metal HSS-Co
Equipamento base 168 unid.
Nº Pedido 690074000

Ø x GL mm	Unid.	Nº Pedido	Preço
1,0 x 34	10	627430000	4,61 €
1,5 x 40	5	627431000	4,17 €
2,0 x 49	10	627432000	4,17 €
2,5 x 57	5	627433000	4,61 €
3,0 x 61	10	627435000	4,61 €
3,2 x 65	10	627436000	5,10 €
3,3 x 65	10	627437000	5,80 €
3,5 x 70	5	627438000	5,30 €
4,0 x 75	10	627439000	5,50 €
4,2 x 75	5	627441000	3,58 €
4,5 x 80	5	627442000	3,58 €
4,8 x 86	5	627443000	3,58 €
5,0 x 86	10	627444000	3,58 €
5,5 x 93	5	627447000	4,48 €
6,0 x 93	10	627448000	4,48 €
6,5 x 101	5	627449000	5,90 €
7,0 x 109	5	627451000	6,30 €
7,5 x 109	3	627452000	7,40 €
8,0 x 117	10	627454000	7,40 €
8,5 x 117	5	627456000	8,50 €
9,0 x 125	3	627457000	9,80 €
9,5 x 125	3	627458000	10,60 €
10,0 x 133	5	627459000	11,10 €
10,2 x 133	2	627460000	18,80 €
10,5 x 133	2	627461000	17,40 €
11,0 x 142	2	627462000	17,40 €
11,5 x 142	2	627463000	18,20 €
12,0 x 151	2	627464000	18,20 €
12,5 x 151	2	627465000	21,70 €
13,0 x 151	2	627466000	21,70 €



Brocas para betão »pro«
Equipamento base 93 unid.
Nº Pedido 690083000

Ø x GL mm	Unid.	Nº Pedido	Preço	Ø x GL mm	Unid.	Nº Pedido	Preço
4,0 x 75	5	627224000	3,58 €	14,0 x 150	2	627395000	12,50 €
5,0 x 85	10	627225000	3,58 €	15,0 x 150	2	627396000	13,90 €
5,5 x 85	3	627226000	3,76 €	16,0 x 150	2	627399000	18,40 €
6,0 x 100	10	627227000	3,45 €	18,0 x 160	2	627409000	21,40 €
6,5 x 100	3	627228000	3,58 €	20,0 x 160	2	627410000	24,40 €
7,0 x 100	5	627229000	3,89 €	5,0 x 150	3	627421000	4,89 €
8,0 x 120	10	627230000	4,61 €	6,0 x 150	3	627423000	5,40 €
9,0 x 120	3	627389000	5,80 €	8,0 x 200	3	627426000	7,30 €
10,0 x 120	10	627391000	6,60 €	10,0 x 200	3	627427000	10,30 €
11,0 x 150	2	627392000	8,10 €	12,0 x 200	3	627428000	11,30 €
12,0 x 150	3	627393000	8,40 €	14,0 x 200	2	627429000	13,60 €
13,0 x 150	2	627394000	11,40 €				

Brocas para betão »classic«
Equipamento base 93 unid.
Nº Pedido 690084000

Ø x GL mm	Unid.	Nº Pedido	Preço
4,0 x 75	5	627625000	2,11 €
5,0 x 85	10	627626000	2,11 €
5,5 x 85	3	627627000	2,47 €
6,0 x 100	10	627646000	2,11 €
6,5 x 100	3	627650000	2,88 €
7,0 x 100	5	627651000	3,01 €
8,0 x 120	10	627652000	2,60 €
9,0 x 120	3	627653000	4,48 €
10,0 x 120	10	627654000	3,58 €
11,0 x 150	2	627655000	5,80 €
12,0 x 150	3	627656000	5,60 €
13,0 x 150	2	627657000	8,10 €
14,0 x 150	2	627658000	9,50 €
15,0 x 150	2	627659000	ND
16,0 x 150	2	627661000	11,60 €
18,0 x 160	2	627662000	14,60 €
20,0 x 160	2	627664000	18,20 €
5,0 x 150	3	627665000	3,58 €
6,0 x 150	3	627675000	4,35 €
8,0 x 200	3	627679000	5,60 €
10,0 x 200	3	627697000	6,30 €
12,0 x 200	3	627698000	7,00 €
14,0 x 200	2	627699000	12,30 €

Brocas SDS-Plus, pro 4
Equipamento base 120 unid.
Nº Pedido 690086000

Ø x GL mm	Unid.	Nº Pedido	Preço
5,0 x 110	5	631820000	4,64 €
5,0 x 160	5	631821000	5,50 €
6,0 x 110	10	631824000	3,37 €
6,0 x 160	10	631825000	3,66 €
6,0 x 210	5	631826000	6,70 €
8,0 x 110	5	631832000	5,20 €
8,0 x 160	10	631833000	3,66 €
8,0 x 210	5	631834000	7,00 €
8,0 x 260	3	631835000	9,20 €
10,0 x 110	10	631837000	6,10 €
10,0 x 160	10	631838000	4,94 €
10,0 x 210	5	631839000	8,30 €
10,0 x 260	2	631840000	9,80 €
10,0 x 310	2	631841000	11,70 €
12,0 x 160	5	631844000	8,30 €
12,0 x 210	5	631845000	7,40 €
12,0 x 260	2	631846000	12,30 €
14,0 x 160	5	631849000	10,70 €
14,0 x 210	3	631850000	9,60 €
14,0 x 260	2	631851000	14,70 €
14,0 x 310	2	631852000	19,70 €
16,0 x 160	5	631854000	14,60 €
16,0 x 210	2	631855000	10,20 €
16,0 x 310	2	631856000	14,00 €

Brocas SDS-Plus, pro 4 »PREMIUM«
Equipamento base 160 unid.
Nº Pedido 690424000

Ø x GL mm	Unid.	Nº Pedido	Preço
5,0 x 110	5	626200000	9,80 €
5,0 x 160	5	626201000	11,40 €
5,5 x 110	3	626202000	10,00 €
5,5 x 160	3	626203000	12,00 €
6,0 x 110	8	626204000	9,80 €
6,0 x 160	8	626205000	10,50 €
6,0 x 210	8	626206000	13,70 €
6,0 x 260	8	626207000	18,50 €
6,0 x 310	3	626208000	25,90 €
6,5 x 160	3	626209000	13,70 €
6,5 x 210	3	626210000	18,50 €
6,5 x 260	3	626211000	23,90 €
7,0 x 110	3	626213000	12,80 €
7,0 x 160	3	626214000	14,40 €
8,0 x 110	8	626215000	11,40 €
8,0 x 160	8	626216000	12,00 €
8,0 x 210	8	626217000	14,60 €
8,0 x 260	8	626218000	19,20 €
10,0 x 110	8	626219000	12,60 €
10,0 x 160	8	626220000	13,50 €
10,0 x 210	8	626221000	17,20 €
10,0 x 260	8	626222000	20,70 €
10,0 x 310	5	626223000	24,40 €
12,0 x 160	5	626225000	17,20 €
12,0 x 210	5	626226000	20,70 €
12,0 x 260	3	626227000	25,70 €
12,0 x 310	3	626228000	28,30 €
14,0 x 160	3	626230000	22,40 €
14,0 x 210	3	626231000	28,30 €
14,0 x 310	3	626232000	41,30 €

Expositores de brocas, módulo 49 x 60 x 36 cm

Brocas universais para madeira
Equipamento base 126 unid.
Nº Pedido 690076000

Ø x GL mm	Unid.	Nº Pedido	Preço
4,0 x 85	5	627680000	2,99 €
5,0 x 85	5	627681000	3,12 €
6,0 x 100	10	627683000	3,55 €
6,0 x 150	10	627684000	4,20 €
8,0 x 120	5	627688000	4,20 €
8,0 x 250	5	627689000	6,30 €
10,0 x 120	3	627691000	5,10 €
10,0 x 250	3	627692000	7,70 €
12,0 x 150	3	627693000	8,10 €
12,0 x 250	3	627694000	8,70 €
3,0 x 61	5	627986000	1,70 €
4,0 x 75	5	627987000	1,70 €
5,0 x 86	5	627988000	1,85 €
6,0 x 93	10	627989000	1,85 €
7,0 x 109	3	627990000	2,11 €
8,0 x 117	10	627991000	2,60 €
9,0 x 120	2	627992000	3,19 €
10,0 x 133	10	627993000	3,45 €
11,0 x 142	2	627994000	4,89 €
12,0 x 151	6	627995000	5,80 €
13,0 x 151	2	627996000	6,50 €
14,0 x 151	4	627997000	7,00 €
15,0 x 160	2	627998000	8,40 €
16,0 x 160	4	627999000	9,40 €
18,0 x 180	2	627339000	15,00 €
20,0 x 200	2	627340000	20,40 €

Brocas planas para madeira, Forstner
Equipamento base 92 unid.
Nº Pedido 690080000

Ø x GL mm	Unid.	Nº Pedido	Preço
10,0 x 160	3	627312000	2,47 €
12,0 x 160	3	627313000	2,60 €
14,0 x 160	3	627315000	2,60 €
16,0 x 160	3	627316000	3,01 €
18,0 x 160	3	627317000	3,19 €
20,0 x 160	3	627319000	3,35 €
25,0 x 160	3	627322000	3,89 €
26,0 x 160	3	627323000	4,17 €
30,0 x 160	3	627325000	5,10 €
36,0 x 160	3	627327000	6,30 €
3,0 x 61	5	627986000	1,70 €
4,0 x 75	5	627987000	1,70 €
5,0 x 86	5	627988000	1,85 €
6,0 x 93	5	627989000	1,85 €
8,0 x 117	5	627991000	2,60 €
10,0 x 133	5	627993000	3,45 €
12,0 x 151	3	627995000	5,80 €
14,0 x 151	3	627997000	7,00 €
16,0 x 160	3	627999000	9,40 €
18,0 x 180	3	627339000	15,00 €
10,0 x 90	2	627579000	7,10 €
12,0 x 90	2	627580000	7,40 €
14,0 x 90	2	627581000	7,70 €
15,0 x 90	2	627582000	7,80 €
20,0 x 90	2	627585000	8,90 €
25,0 x 90	2	627588000	10,60 €
26,0 x 90	2	627589000	10,70 €
30,0 x 90	2	627591000	12,30 €
35,0 x 90	2	627594000	14,50 €
36,0 x 90	2	627595000	14,60 €



Brocas Forstner
Equipamento base 45 unid.
Nº Pedido 690081000

Ø x GL mm	Unid.	Nº Pedido	Preço	Ø x GL mm	Unid.	Nº Pedido	Preço
10,0 x 90	3	627579000	7,10 €	26,0 x 90	2	627589000	10,70 €
12,0 x 90	3	627580000	7,40 €	28,0 x 90	2	627590000	11,40 €
14,0 x 90	3	627581000	7,70 €	30,0 x 90	2	627591000	12,30 €
15,0 x 90	3	627582000	7,80 €	32,0 x 90	2	627592000	12,80 €
16,0 x 90	3	627583000	8,30 €	34,0 x 90	2	627593000	14,00 €
18,0 x 90	3	627584000	8,50 €	35,0 x 90	2	627594000	14,50 €
20,0 x 90	3	627585000	8,90 €	36,0 x 90	2	627595000	14,60 €
22,0 x 90	2	627586000	9,30 €	38,0 x 90	2	627596000	15,40 €
24,0 x 90	2	627587000	10,30 €	40,0 x 90	2	627597000	16,00 €
25,0 x 90	2	627588000	10,60 €				

Brocas em espiral
Equipamento base 78 unid.
Nº Pedido 690078000

Ø x GL mm	Unid.	Nº Pedido	Preço
8,0 x 230	3	627124000	10,70 €
10,0 x 230	5	627125000	11,30 €
12,0 x 230	5	627126000	11,90 €
14,0 x 230	5	627127000	12,30 €
16,0 x 230	5	627128000	14,00 €
18,0 x 230	2	627129000	15,80 €
20,0 x 230	2	627130000	17,80 €
22,0 x 230	2	627131000	19,30 €
24,0 x 230	2	627132000	21,50 €
26,0 x 230	2	627133000	23,70 €
28,0 x 230	2	627134000	28,00 €
30,0 x 230	2	627135000	33,40 €
32,0 x 230	2	627136000	38,90 €
8,0 x 460	3	627137000	12,70 €
10,0 x 460	5	627138000	13,90 €
12,0 x 460	5	627139000	15,00 €
14,0 x 460	5	627140000	18,20 €
16,0 x 460	5	627141000	21,50 €
18,0 x 460	2	627142000	24,70 €
20,0 x 460	2	627143000	28,30 €
22,0 x 460	2	627144000	31,50 €
24,0 x 460	2	627145000	34,30 €
26,0 x 460	2	627146000	36,80 €
28,0 x 460	2	627147000	40,10 €
30,0 x 460	2	627148000	44,40 €
32,0 x 460	2	627150000	52,00 €

Brocas HSS-G «classic», para betão, madeira
Equipamento base 134 unid.
Nº Pedido 690085000

Ø x GL mm	Unid.	Nº Pedido	Preço
4,0 x 75	5	627625000	2,11 €
5,0 x 85	5	627626000	2,11 €
6,0 x 100	5	627646000	2,11 €
6,0 x 150	5	627675000	4,35 €
8,0 x 120	5	627652000	2,60 €
8,0 x 200	5	627679000	5,60 €
10,0 x 120	5	627654000	3,58 €
12,0 x 150	3	627656000	5,60 €
14,0 x 150	3	627658000	9,50 €
16,0 x 160	3	627661000	11,60 €
3,0 x 61	5	627986000	1,70 €
4,0 x 75	5	627987000	1,70 €
5,0 x 86	5	627988000	1,85 €
6,0 x 93	5	627989000	1,85 €
8,0 x 117	5	627991000	2,60 €
10,0 x 133	5	627993000	3,45 €
12,0 x 151	3	627995000	5,80 €
14,0 x 151	3	627997000	7,00 €
16,0 x 160	3	627999000	9,40 €
18,0 x 180	3	627339000	15,00 €
3,0 x 61	5	627954000	3,35 €
3,5 x 70	5	627957000	3,35 €
4,0 x 75	5	627958000	3,58 €
4,5 x 80	5	627961000	2,47 €
5,0 x 86	5	627963000	2,60 €
5,5 x 93	5	627966000	3,01 €
6,0 x 93	5	627967000	3,19 €
6,5 x 101	5	627968000	3,76 €
8,0 x 117	5	627973000	5,50 €
10,0 x 133	3	627978000	8,10 €

Brocas planas para madeira, vidro
Equipamento base 75 unid.
Nº Pedido 690077000

Ø x GL mm	Unid.	Nº Pedido	Preço
8,0 x 160	3	627311000	2,37 €
10,0 x 160	3	627312000	2,47 €
12,0 x 160	3	627313000	2,60 €
13,0 x 160	3	627314000	2,60 €
14,0 x 160	3	627315000	2,60 €
16,0 x 160	3	627316000	3,01 €
18,0 x 160	3	627317000	3,19 €
19,0 x 160	3	627318000	3,35 €
20,0 x 160	6	627319000	3,35 €
22,0 x 160	3	627320000	3,45 €
24,0 x 160	3	627321000	3,76 €
25,0 x 160	3	627322000	3,89 €
26,0 x 160	3	627323000	4,17 €
28,0 x 160	3	627324000	4,48 €
30,0 x 160	3	627325000	5,10 €
32,0 x 160	3	627326000	5,50 €
36,0 x 160	3	627327000	6,30 €
38,0 x 160	3	627328000	7,00 €
(Verl.) 270	3	627329000	17,20 €
4,0 x 65	3	627243000	7,10 €
5,0 x 65	3	627244000	7,10 €
6,0 x 65	3	627245000	7,80 €
8,0 x 65	3	627246000	10,30 €
10,0 x 65	3	627247000	13,30 €

17
18
19
20
21
22
23
24
25
26
27
28
29
30
31
32

Armários para brocas HSS-R



Armário para brocas, pequenas dimensões

- Em espaços limitados (37,5 x 23,5 x 20,5 cm) para exposição e arrumação de brocas HSS, versão laminada por rolos

Conteúdo	Nº Pedido	Preço
29 tamanhos para um total de 490 brocas: Ø 1,0–13,0 mm, em intervalos de 0,5 mm, adicionalmente Ø 3,2 mm, 4,2 mm, 4,8 mm, 6,8 mm	690103000	715,00 €



Armário para brocas, grandes dimensões

- Para exposição e arrumação de brocas HSS, versão laminada por rolos

Conteúdo	Nº Pedido	Preço
90 tamanhos para um total de 865 brocas: Ø 1.0–9.0 mm, em intervalos de 0,1 mm Ø 9.00–13.0 mm, em intervalos de 0,5 mm, adicionalmente Ø 10,2 mm	690106000	1 210,00 €

Armários para brocas HSS-G

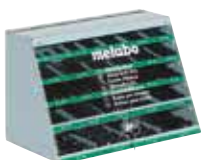

Armário para brocas, pequenas dimensões

- Em espaços limitados (37,5 x 23,5 x 20,5 cm) para exposição e arrumação de brocas HSS, versão retificada

Conteúdo	Nº Pedido	Preço
29 tamanhos para um total de 410 brocas: Ø 1,0–13,0 mm, em intervalos de 0,5 mm, adicionalmente Ø 3,2 mm, 4,2 mm, 4,8 mm, 6,8 mm	690104000	1 220,00 €

Expositor para serras craneanas



Expositor p/serras craneanas HSS bi-metálicas
Equipamento base 58 unid.
Nº Pedido 690425000

Designação	Ø mm	Unid.	Nº Pedido	Preço
19	2	2	625163000	15,30 €
20	2	2	625164000	15,30 €
25	2	2	625168000	16,00 €
29	2	2	625170000	17,10 €
32	2	2	625172000	17,10 €
35	2	2	625174000	18,10 €
38	2	2	625176000	18,10 €
40	2	2	625177000	19,40 €
44	2	2	625180000	22,30 €
51	2	2	625184000	22,30 €
57	2	2	625188000	26,20 €
60	2	2	625190000	28,50 €
64	2	2	625191000	28,50 €
68	2	2	625194000	29,80 €
76	2	2	625197000	30,50 €
83	2	2	625199000	30,50 €
95	2	2	625203000	40,00 €
Broca-piloto, (6,35 mm)		8	625220000	5,30 €
Adaptador SW9 (14-30 mm)		8	625215000	20,90 €
Adaptador SW11 (32-152 mm)		8	625216000	30,70 €

Expositor para lâminas de serras de recortes



Expositor p/lâminas serras recortes, pequeno
Equipamento base 180 unid.
Nº Pedido 690101000

Modelo Bosch equiv.	Comp. útil mm	Passo dos dentes mm	Unid.	Nº Pedido	Preço
T 119 BO	50	1,2	10	623646000	5,10 €
T 119 B	50	2	10	623631000	4,48 €
T 111 C	75	3	10	623632000	4,79 €
T 144 D	75	4	10	623633000	4,30 €
T 244 D	75	4	10	623649000	5,90 €
T 101 D	75	4	10	623635000	6,20 €
T 101 B	75	2,5	10	623634000	9,70 €
T 301 CD	85	3	10	623654000	9,70 €
T 234 X	90	progr.	10	623675000	14,00 €
Sortido			10	623645000	6,10 €
T 118 G	50	0,7	10	623636000	6,10 €
T 118 A	50	1,2	10	623637000	5,90 €
T 118 B	50	2	10	623638000	6,10 €
T 127 D	75	3	10	623639000	6,30 €
T 118 AF	50	1,2	10	623971000	8,40 €
T 318 A	100	1,2	10	623629000	11,70 €
T 123 X	75	progr.	10	623676000	12,10 €
T 345 XF	105	progr.	10	623677000	17,90 €

Expositor para lâminas de serras de recortes



Expositor p/lâminas serras de recortes, grande
Equipamento base 270 unid.
Nº Pedido 690105000

Modelo Bosch equiv.	Comp. útil mm	Passo dos dentes mm	Unid.	Nº Pedido	Preço
T 119 BO	50	1,2	10	623646000	5,10 €
T 119 B	50	2	10	623631000	4,48 €
T 111 C	75	3	10	623632000	4,79 €
T 144 D	75	4	10	623633000	4,30 €
T 244 D	75	4	10	623649000	5,90 €
T 144 DP	75	4	10	623694000	11,90 €
T 101 D	75	4	10	623635000	6,20 €
T 101 BR	75	2,5	10	623650000	7,60 €
T 101 B	75	2,5	10	623634000	5,90 €
T 101 AO	50	1,35	10	623651000	7,00 €
T 301 CLF	105	3	10	623977000	23,00 €
T 301 CD	85	3	10	623654000	9,70 €
T 234 X	90	progr.	10	623675000	14,00 €
Sortido			10	623645000	6,10 €
T 118 G	50	0,7	10	623636000	6,10 €
T 118 A	50	1,2	10	623637000	5,90 €
T 218 A	50	1,2	10	623647000	6,10 €
T 118 B	50	2	10	623638000	6,10 €
T 127 D	75	3	10	623639000	6,30 €
T 101 A	75	2	10	623640000	12,50 €
T 118 AF	50	1,2	10	623971000	8,40 €
T 118 EF	50	1,5	10	623972000	ND
T 118 BF	50	2	10	623973000	8,40 €
T 127 DF	75	3	10	623974000	10,70 €
T 318 A	100	1,2	10	623629000	11,70 €
T 123 X	75	progr.	10	623676000	12,10 €
T 345 XF	105	progr.	10	623677000	17,90 €

17
18
19
20
21
22
23
24
25
26
27
28
29
30
31
32

N.º pedido	Pág.	N.º pedido	Pág.	N.º pedido	Pág.	N.º pedido	Pág.	N.º pedido	Pág.	N.º pedido	Pág.
600890000	140	616230000	16	616560000	20	623036000	105	623238000	99	623331000	98
612001000	140	616270000	15	616561000	20	623038000	105	623239000	99	623333000	98
612003000	140	616271000	15	616563000	20	623106000	294	623240000	99	623334000	98
616100000	15	616273000	15	616572000	20	623107000	78	623241000	99	623337000	98
616101000	15	616274000	15	616573000	20	623112000	24	623242000	99	623338000	98
616102000	15	616275000	20	616604000	21	623114000	24	623243000	99	623339000	98
616103000	15	616277000	20	616610000	21	623115000	24	623245000	99	623340000	98
616104000	15	616279000	20	616622000	21	623116000	97	623249000	99	623341000	98
616105000	15	616285000	17	616654000	21	623117000	97	623252000	99	623342000	98
616107000	15	616286000	17	616660000	21	623118000	97	623253000	99	623344000	98
616109000	15	616290000	21	616672000	21	623119000	97	623255000	99	623345000	98
616111000	15	616291000	21	616680000	20	623120000	97	623256000	99	623347000	98
616115000	15	616292000	21	616725000	20	623121000	97	623257000	99	623349000	98
616119000	15	616299000	15	616726000	20	623122000	97	623259000	140	623350000	98
616121000	14	616300000	14	616727000	14	623123000	97	623262000	52	623351000	104
616123000	14	616302000	14	616728000	18	623124000	97	623263000	99	623352000	104
616126000	17	616303000	18	616729000	21	623125000	97	623264000	99	623353000	104
616127000	14	616310000	14	616730000	20	623128000	97	623265000	78	623354000	104
616135000	18	616312000	18	616731000	21	623129000	97	623268000	99	623355000	104
616136000	18	616313000	14	616732000	14	623130000	97	623271000	108	623356000	104
616137000	18	616327000	19	616733000	18	623131000	97	623272000	77	623357000	104
616143000	18	616328000	19	616735000	21	623132000	97	623273000	77	623358000	104
616147000	18	616338000	19	616737000	15	623140000	52	623275000	29	623359000	104
616163000	15	616339000	19	616738000	15	623144000	297	623276000	52	623365000	104
616167000	15	616343000	19	616739000	21	623145000	297	623278000	29	623366000	104
616170000	22	616346000	19	616741000	15	623146000	297	623279000	29	623367000	104
616171000	22	616347000	16	616742000	14	623147000	297	623280000	29	623368000	104
616177000	22	616358000	296	616744000	15	623148000	297	623281000	29	623369000	104
616180000	16	616359000	296	616745000	20	623149000	297	623282000	29	623370000	105
616181000	16	616420000	14	616747000	21	623150000	297	623283000	29	623371000	108
616182000	16	616429000	20	616748000	21	623151000	297	623284000	29	623375000	105
616183000	16	616442000	14	616749000	21	623152000	297	623287000	77	623376000	105
616184000	16	616444000	14	616751000	17	623153000	297	623288000	77	623377000	105
616185000	16	616446000	14	616752000	17	623154000	297	623289000	77	623378000	105
616186000	16	616447000	14	616753000	17	623175000	24	623290000	30	623379000	105
616187000	16	616448000	14	616760000	21	623176000	24	623291000	30	623380000	105
616188000	15	616450000	14	616763000	21	623177000	24	623292000	30	623381000	105
616189000	15	616452000	14	616770000	14	623178000	24	623298000	57	623382000	105
616191000	15	616454000	14	616792000	21	623193000	98	623299000	106	623383000	104
616192000	15	616456000	14	616795000	21	623194000	98	623300000	27	623384000	104
616195000	18	616457000	14	616796000	21	623195000	24	623309000	294	623385000	104
616196000	18	616460000	20	622971000	28	623196000	24	623310000	97	623386000	104
616202000	19	616462000	20	622972000	28	623197000	24	623311000	97	623387000	104
616203000	19	616464000	20	622973000	28	623198000	24	623312000	97	623391000	106
616204000	19	616465000	20	622974000	28	623211000	98	623313000	97	623392000	106
616208000	16	616468000	20	622975000	28	623212000	98	623314000	97	623393000	106
616209000	16	616477000	14	622977000	28	623213000	98	623315000	97	623394000	106
616210000	16	616486000	20	622981000	28	623214000	98	623316000	97	623395000	106
616212000	19	616487000	20	622982000	29	623215000	98	623317000	97	623396000	106
616213000	19	616500000	17	622984000	29	623216000	98	623318000	97	623398000	106
616215000	19	616501000	17	622985000	29	623217000	99	623319000	98	623399000	106
616216000	16	616505000	14	622986000	29	623218000	98	623320000	98	623443000	181
616217000	16	616506000	14	622987000	29	623219000	98	623321000	98	623463000	104
616218000	16	616507000	14	622991000	29	623228000	98	623322000	98	623464000	104
616219000	16	616508000	14	622992000	29	623229000	98	623323000	98	623468000	60
616220000	16	616509000	14	622994000	29	623230000	98	623324000	98	623469000	60
616222000	16	616512000	17	622995000	29	623231000	98	623325000	98	623470000	59
616224000	16	616513000	17	622997000	29	623232000	98	623326000	98	623473000	59
616226000	16	616514000	17	623031000	105	623233000	99	623327000	98	623474000	59
616227000	16	616515000	17	623032000	105	623235000	99	623328000	98	623475000	59
616228000	16	616516000	17	623034000	105	623236000	99	623329000	98	623476000	59
616229000	16	616554000	20	623035000	105	623237000	99	623330000	98	623477000	60

N.º pedido	Pág.	N.º pedido	Pág.	N.º pedido	Pág.	N.º pedido	Pág.	N.º pedido	Pág.	N.º pedido	Pág.
623479000	60	623596000	180	623696000	174	623950000	176	624058000	207	624304000	36
623480000	60	623597000	180	623697000	175	623960000	172	624059000	207	624306000	35
623481000	60	623599000	298	623698000	178	623961000	173	624060000	209	624307000	35
623482000	60	623600000	178	623703000	173	623962000	173	624061000	207	624308000	35
623483000	60	623603000	172	623704000	173	623964000	172	624063000	78	624309000	35
623484000	60	623604000	176	623710000	31	623965000	175	624064000	206	624310000	35
623485000	60	623605000	172	623711000	31	623968000	178	624066000	209	624346000	27
623486000	60	623606000	172	623712000	172	623969000	173	624081000	210	624347000	27
623487000	60	623607000	172	623715000	31	623970000	176	624082000	210	624356000	25
623488000	60	623608000	173	623719000	31	623971000	176	624083000	210	624358000	25
623494000	60	623609000	173	623729000	246	623973000	176	624084000	210	624359000	25
623495000	59	623617000	174	623740000	78	623974000	178	624085000	210	624391000	14
623496000	59	623618000	175	623741000	78	623975000	174	624086000	210	624392000	24
623499000	61	623620000	176	623742000	78	623976000	174	624087000	210	624393000	24
623501000	62	623621000	175	623751000	263	623977000	174	624088000	210	624394000	24
623503000	62	623622000	178	623752000	263	623978000	176	624092000	77	624395000	24
623505000	62	623623000	175	623757000	263	623979000	176	624101000	28	624396000	24
623506000	62	623624000	172	623758000	263	623980000	174	624102000	28	624397000	24
623507000	61	623629000	175	623759000	263	623998000	173	624103000	28	624398000	24
623508000	61	623631000	172	623760000	263	623999000	174	624104000	28	624475000	25
623509000	61	623632000	172	623767000	109	624001000	208	624105000	28	624477000	25
623510000	61	623633000	172	623768000	109	624002000	208	624106000	28	624478000	25
623511000	62	623634000	173	623770000	108	624003000	208	624122000	28	624480000	212
623512000	59	623635000	173	623796000	31	624004000	208	624123000	28	624481000	212
623513000	60	623636000	175	623796700	31	624005000	208	624124000	28	624482000	212
623514000	60	623637000	175	623801000	31	624006000	208	624135000	28	624483000	212
623519000	59	623638000	175	623803000	31	624007000	208	624136000	28	624484000	212
623520000	61	623639000	178	623804000	31	624008000	208	624137000	28	624485000	212
623521000	132	623640000	176	623805000	31	624019000	208	624138000	28	624486000	212
623522000	61	623641000	178	623823000	97	624020000	208	624139000	28	624490000	213
623524000	61	623645000	178	623824000	98	624021000	208	624141000	28	624491000	213
623525000	61	623646000	172	623825000	98	624022000	208	624142000	28	624492000	213
623526000	60	623647000	175	623826000	98	624023000	208	624143000	28	624493000	213
623527000	60	623648000	178	623827000	98	624024000	208	624145000	28	624495000	213
623528000	60	623649000	172	623828000	98	624025000	208	624216000	28	624496000	213
623529000	63	623650000	173	623829000	98	624026000	208	624218000	28	624497000	213
623530000	63	623651000	172	623830000	98	624027000	208	624219000	28	624729000	214
623531000	138	623652000	177	623831000	98	624028000	210	624220000	28	624737000	214
623536000	63	623654000	173	623834000	173	624029000	210	624221000	28	624738000	214
623537000	63	623657000	177	623835000	173	624030000	210	624223000	28	624739000	207
623538000	63	623658000	177	623836000	175	624031000	210	624224000	28	624740000	206
623539000	63	623662000	177	623837000	176	624032000	210	624226000	28	624826000	213
623541000	63	623663000	177	623862000	81	624033000	210	624227000	28	624827000	213
623542000	59	623664000	180	623867000	81	624034000	210	624228000	28	624828000	213
623545000	165	623665000	181	623905000	179	624035000	210	624239000	24	624830000	213
623546000	165	623669000	181	623906000	179	624036000	210	624241000	24	624831000	213
623547000	165	623670000	181	623910000	54	624037000	207	624243000	24	624832000	213
623548000	165	623671000	177	623921000	172	624041000	207	624244000	24	624840000	77
623549000	165	623675000	174	623923000	173	624042000	207	624246000	25	624873000	27
623550000	165	623676000	176	623924000	175	624043000	207	624247000	25	624912000	77
623551000	165	623677000	175	623925000	175	624044000	207	624248000	25	624913000	77
623559000	82	623678000	172	623926000	175	624045000	207	624256000	24	624915000	77
623560000	82	623679000	173	623929000	176	624046000	207	624258000	25	624916000	77
623561000	82	623684000	178	623934000	54	624047000	207	624259000	25	624926000	77
623562000	82	623686000	174	623935000	54	624048000	207	624275000	24	624927000	77
623564000	82	623687000	177	623940000	180	624051000	207	624276000	25	624940000	195
623565000	82	623688000	177	623941000	180	624052000	207	624277000	24	624941000	195
623566000	82	623690000	172	623943000	179	624053000	207	624278000	24	624942000	195
623567000	60	623691000	173	623944000	179	624054000	207	624279000	24	624943000	195
623569000	246	623692000	175	623945000	179	624055000	207	624295000	35	624944000	195
623591000	180	623694000	173	623948000	174	624056000	207	624296000	35	624945000	195
623595000	180	623695000	174	623949000	175	624057000	207	624298000	35	624946000	195

N.º pedido	Pág.	N.º pedido	Pág.	N.º pedido	Pág.	N.º pedido	Pág.	N.º pedido	Pág.	N.º pedido	Pág.
624947000	195	625126000	134	625214000	137	625599000	218	625792000	212	626174000	91
624958000	196	625128000	134	625215000	137	625600000	217	625793000	212	626175000	91
624959000	196	625129000	134	625216000	137	625601000	218	625795000	213	626176000	91
624964000	77	625130000	134	625217000	137	625602000	218	625881000	214	626177000	91
624965000	77	625149000	92	625218000	137	625603000	216	625882000	214	626178000	91
624967000	77	625150000	125	625220000	137	625604000	216	625883000	214	626179000	91
624968000	77	625156000	92	625224000	106	625605000	216	625885000	214	626180000	91
624970000	220	625157000	92	625225000	253	625606000	216	625886000	214	626181000	91
624971000	220	625158000	91	625229000	92	625607000	216	625887000	214	626182000	91
624972000	220	625159000	138	625230000	93	625608000	216	625888000	214	626183000	91
624980000	195	625160000	136	625231000	93	625609000	216	625891000	214	626184000	91
624981000	195	625161000	136	625232000	93	625610000	216	625892000	214	626185000	91
624982000	195	625162000	136	625233000	93	625611000	217	625893000	214	626186000	91
624983000	195	625163000	136	625234000	93	625612000	217	625894000	214	626187000	91
624984000	195	625164000	136	625235000	93	625613000	217	625895000	214	626188000	91
624985000	195	625165000	136	625236000	93	625614000	217	625896000	214	626189000	91
624986000	195	625166000	136	625237000	93	625615000	217	625897000	214	626190000	91
624987000	195	625167000	136	625238000	93	625616000	217	625898000	214	626191000	91
624988000	195	625168000	136	625239000	93	625617000	217	625928000	221	626192000	91
624989000	250	625169000	136	625240000	93	625618000	217	625929000	221	626193000	91
624990000	250	625170000	136	625241000	93	625619000	212	625930000	221	626194000	91
624991000	250	625171000	136	625242000	93	625620000	212	625931000	221	626195000	91
624992000	220	625172000	136	625243000	93	625621000	212	625932000	221	626196000	91
624994000	220	625173000	136	625244000	93	625622000	212	625933000	221	626197000	91
624995000	220	625174000	136	625245000	93	625623000	212	625940000	221	626198000	91
624996000	220	625175000	136	625246000	93	625624000	212	625941000	221	626199000	91
625006000	121	625176000	136	625247000	93	625625000	212	625942000	221	626200000	94
625007000	121	625177000	136	625248000	93	625641000	214	625944000	221	626201000	94
625009000	121	625178000	136	625249000	92	625643000	214	626117000	94	626202000	94
625011000	121	625179000	136	625250000	92	625644000	214	626118000	94	626203000	94
625013000	121	625180000	137	625251000	92	625645000	214	626119000	95	626204000	94
625015000	121	625181000	137	625253000	92	625646000	214	626120000	95	626205000	94
625017000	121	625182000	137	625254000	92	625657000	214	626121000	95	626206000	94
625019000	121	625184000	137	625255000	92	625658000	206	626122000	95	626207000	94
625020000	132	625185000	137	625256000	91	625681000	195	626123000	95	626208000	94
625021000	132	625186000	137	625257000	91	625682000	195	626124000	95	626209000	94
625022000	132	625187000	137	625258000	91	625683000	195	626125000	95	626210000	94
625023000	132	625188000	137	625259000	92	625685000	195	626126000	95	626211000	94
625024000	132	625189000	137	625344000	250	625686000	195	626127000	95	626212000	94
625025000	132	625190000	137	625349000	250	625687000	195	626128000	95	626213000	94
625026000	251	625191000	137	625367000	250	625688000	195	626148000	78	626214000	94
625027000	251	625192000	137	625368000	250	625726000	210	626150000	29	626215000	94
625028000	251	625193000	137	625369000	250	625727000	210	626151000	29	626216000	94
625031000	123	625194000	137	625406000	251	625728000	210	626152000	29	626217000	94
625033000	123	625195000	137	625419000	148	625730000	210	626153000	29	626218000	94
625038000	123	625196000	137	625434000	138	625731000	210	626154000	29	626219000	94
625043000	123	625197000	137	625435000	138	625732000	210	626155000	29	626220000	94
625050000	123	625198000	137	625438000	251	625733000	210	626156000	29	626221000	94
625053000	123	625199000	137	625451000	261	625734000	210	626157000	29	626222000	94
625055000	123	625200000	137	625453000	251	625765000	212	626158000	29	626223000	94
625057000	123	625201000	137	625491000	185	625766000	212	626159000	29	626224000	94
625059000	123	625202000	137	625492000	185	625767000	212	626160000	29	626225000	94
625062000	123	625203000	137	625494000	188	625768000	212	626161000	29	626226000	94
625064000	123	625204000	137	625497000	188	625769000	212	626165000	94	626227000	94
625066000	123	625205000	137	625529000	251	625770000	212	626166000	25	626228000	94
625068000	93	625206000	137	625549000	250	625771000	212	626167000	25	626229000	94
625069000	93	625207000	137	625580000	294	625774000	213	626168000	25	626230000	95
625116000	93	625208000	137	625585000	251	625786000	212	626169000	25	626231000	95
625117000	93	625209000	137	625591000	251	625787000	212	626170000	25	626232000	95
625118000	93	625210000	137	625592000	251	625788000	212	626171000	25	626233000	95
625119000	92	625211000	137	625595000	251	625790000	212	626172000	91	626234000	95
625123000	134	625213000	137	625596000	251	625791000	212	626173000	91	626235000	95

N.º pedido	Pág.	N.º pedido	Pág.	N.º pedido	Pág.	N.º pedido	Pág.	N.º pedido	Pág.	N.º pedido	Pág.
626236000	95	626323000	65	626420000	195	626539000	144	626632000	30	626715000	290
626237000	94	626344000	66	626421000	196	626540000	144	626633000	30	626716000	290
626238000	95	626345000	66	626427000	198	626541000	144	626640000	223	626717000	290
626239000	95	626346000	66	626428000	198	626556000	188	626641000	223	626721000	289
626240000	94	626347000	66	626429000	198	626557000	188	626642000	223	626723000	291
626241000	94	626348000	66	626452000	30	626559000	189	626643000	223	626724000	296
626243000	91	626349000	66	626453000	30	626560000	189	626644000	223	626725000	292
626244000	91	626350000	66	626454000	30	626563000	192	626645000	223	626726000	291
626245000	95	626351000	66	626455000	30	626565000	191	626646000	223	626728000	293
626246000	95	626352000	66	626456000	30	626566000	186	626647000	223	626729000	293
626247000	95	626353000	66	626457000	30	626567000	186	626648000	223	626730000	50
626248000	95	626354000	66	626460000	25	626568000	186	626649000	223	626731000	51
626249000	95	626355000	66	626461000	25	626569000	186	626650000	223	626732000	51
626268000	95	626360000	66	626462000	25	626571000	145	626651000	223	626733000	51
626269000	95	626361000	66	626463000	25	626572000	145	626652000	223	626734000	147
626270000	95	626362000	66	626464000	25	626573000	145	626653000	223	626735000	147
626271000	95	626363000	66	626482000	26	626574000	145	626654000	223	626736000	147
626272000	95	626368000	26	626483000	26	626575000	145	626655000	223	626737000	147
626273000	95	626369000	26	626488000	25	626576000	145	626656000	223	626738000	147
626274000	95	626370000	26	626489000	25	626577000	145	626657000	224	626739000	147
626275000	95	626371000	27	626490000	25	626578000	145	626658000	224	626741000	147
626276000	95	626372000	27	626491000	25	626579000	145	626659000	223	626742000	147
626277000	95	626373000	27	626492000	25	626580000	145	626660000	223	626743000	147
626278000	95	626374000	27	626500000	144	626581000	145	626661000	224	626744000	147
626279000	64	626375000	27	626501000	144	626582000	145	626662000	224	626745000	147
626280000	64	626376000	67	626502000	144	626583000	145	626663000	224	626752000	51
626281000	64	626377000	67	626503000	144	626584000	145	626664000	224	626755000	211
626282000	64	626378000	67	626504000	144	626585000	145	626665000	224	626756000	209
626283000	64	626379000	67	626505000	144	626586000	145	626666000	224	626770000	31
626284000	64	626380000	67	626506000	144	626587000	145	6266674000	209	626771000	31
626285000	64	626381000	67	626507000	144	626588000	145	6266675000	209	626778000	32
626286000	64	626382000	67	626508000	144	626589000	145	6266676000	209	626790000	141
626290000	65	626383000	66	626509000	144	626590000	145	6266677000	209	626815000	32
626291000	65	626384000	66	626510000	144	626591000	145	6266678000	209	626816000	32
626292000	65	626386000	66	626511000	144	626592000	145	6266679000	209	626848000	208
626293000	65	626387000	66	626512000	144	626593000	145	6266680000	209	626849000	208
626294000	65	626388000	66	626513000	144	626594000	145	6266681000	209	626850000	208
626295000	65	626390000	66	626514000	144	626595000	145	6266682000	209	626851000	208
626296000	65	626391000	67	626515000	144	626596000	145	6266683000	211	626852000	208
626297000	65	626392000	67	626516000	144	626597000	145	6266684000	211	626853000	208
626298000	65	626394000	67	626517000	144	626598000	145	6266685000	211	626854000	208
626299000	65	626395000	58	626518000	144	626599000	145	6266686000	211	626855000	208
626300000	64	626398000	67	626519000	144	626600000	146	6266687000	211	626856000	208
626301000	64	626399000	78	626520000	144	626602000	146	6266688000	211	626857000	210
626302000	64	626400000	58	626521000	144	626603000	146	6266689000	211	626858000	210
626303000	64	626401000	58	626522000	144	626604000	146	6266690000	211	626859000	210
626304000	64	626402000	58	626523000	144	626606000	146	6266691000	211	626860000	210
626305000	64	626403000	27	626524000	144	626608000	146	6266696000	288	626861000	210
626306000	64	626404000	27	626525000	144	626609000	146	6267000000	289	626862000	210
626307000	64	626405000	59	626526000	144	626610000	146	6267010000	288	626863000	210
626308000	64	626406000	59	626527000	144	626611000	146	6267020000	289	626864000	210
626309000	64	626407000	59	626528000	144	626614000	145	6267030000	288	626865000	210
626310000	64	626408000	59	626529000	144	626616000	145	6267040000	289	626870000	42
626311000	65	626409000	59	626530000	144	626618000	145	6267050000	291	626871000	18
626312000	65	626410000	59	626531000	144	626620000	145	6267060000	291	626872000	42
626313000	65	626411000	53	626532000	144	626622000	145	6267070000	292	626873000	37
626314000	65	626413000	63	626533000	144	626623000	145	6267080000	292	626874000	37
626315000	65	626414000	63	626534000	144	626624000	145	6267090000	289	626875000	43
626316000	65	626415000	26	626535000	144	626628000	30	6267100000	288	626876000	43
626319000	65	626416000	26	626536000	144	626629000	30	6267110000	289	626879000	43
626320000	65	626417000	26	626537000	144	626630000	30	6267120000	290	626882000	256
626322000	65	626419000	195	626538000	144	626631000	30	6267130000	290	626883000	256

N.º pedido	Pág.	N.º pedido	Pág.	N.º pedido	Pág.	N.º pedido	Pág.	N.º pedido	Pág.	N.º pedido	Pág.
626884000	256	627007000	135	627156000	295	627328000	135	627451000	124	627591000	134
626885000	256	627008000	135	627157000	295	627329000	135	627452000	124	627592000	134
626886000	256	627009000	135	627158000	120	627330000	125	627454000	124	627593000	134
626887000	256	627010000	135	627159000	121	627331000	125	627456000	124	627594000	134
626888000	256	627012000	135	627160000	120	627332000	125	627457000	124	627595000	134
626889000	256	627013000	135	627161000	120	627333000	125	627458000	124	627596000	134
626890000	256	627037000	136	627162000	120	627334000	125	627459000	124	627597000	134
626891000	256	627038000	136	627164000	120	627335000	125	627460000	124	627598000	134
626892000	256	627039000	136	627171000	125	627336000	125	627461000	124	627599000	134
626894000	257	627040000	106	627173000	125	627337000	125	627462000	124	627601000	139
626895000	257	627041000	106	627179000	135	627338000	125	627463000	124	627608000	139
626897000	257	627042000	106	627180000	128	627339000	132	627464000	124	627609000	75
626898000	260	627043000	106	627181000	128	627340000	132	627465000	124	627621000	139
626899000	260	627044000	252	627182000	128	627343000	117	627466000	124	627623000	127
626902000	101	627064000	252	627185000	129	627347000	134	627467000	127	627625000	127
626903000	101	627077000	117	627190000	135	627354000	76	627468000	127	627626000	127
626904000	101	627088000	136	627191000	125	627355000	245	627469000	127	627627000	127
626905000	101	627093000	252	627192000	127	627360000	52	627470000	127	627640000	139
626911000	101	627096000	122	627193000	127	627361000	52	627471000	127	627641000	198
626912000	101	627097000	122	627200000	132	627362000	52	627473000	127	627642000	198
626913000	101	627098000	123	627202000	132	627378000	252	627474000	127	627643000	198
626914000	101	627100000	140	627203000	116	627389000	128	627476000	127	627644000	198
626915000	101	627107000	76	627224000	128	627391000	128	627478000	127	627646000	127
626916000	101	627108000	253	627225000	128	627392000	128	627480000	127	627650000	127
626917000	101	627111000	133	627226000	128	627393000	128	627487000	127	627651000	127
626918000	101	627112000	123	627227000	128	627394000	128	627490000	127	627652000	127
626919000	101	627115000	133	627228000	128	627395000	128	627491000	127	627653000	127
626920000	101	627116000	133	627229000	128	627396000	128	627492000	127	627654000	127
626921000	101	627119000	124	627230000	128	627399000	128	627493000	127	627655000	127
626922000	101	627120000	124	627232000	116	627401000	125	627495000	252	627656000	127
626923000	101	627121000	124	627234000	117	627402000	125	627514000	123	627657000	127
626924000	101	627122000	124	627235000	116	627403000	125	627515000	123	627658000	127
626925000	101	627124000	133	627237000	117	627404000	125	627516000	123	627659000	127
626926000	101	627125000	133	627238000	117	627405000	125	627517000	123	627661000	128
626943000	196	627126000	133	627240000	116	627409000	128	627518000	123	627662000	128
626944000	196	627127000	133	627241000	117	627410000	128	627519000	123	627664000	128
626945000	193	627128000	133	627242000	117	627421000	128	627522000	133	627665000	127
626946000	193	627129000	133	627243000	129	627423000	128	627523000	133	627666000	295
626947000	194	627130000	133	627244000	129	627426000	128	627524000	133	627667000	295
626948000	194	627131000	133	627245000	129	627427000	128	627525000	133	627668000	295
626949000	194	627132000	133	627246000	129	627428000	128	627526000	133	627669000	295
626950000	193	627133000	133	627247000	129	627429000	128	627527000	133	627670000	295
626951000	193	627134000	133	627256000	116	627430000	124	627528000	133	627671000	295
626952000	193	627135000	133	627259000	116	627431000	124	627534000	129	627672000	295
626953000	193	627136000	133	627261000	117	627432000	124	627535000	129	627675000	127
626954000	193	627137000	133	627311000	134	627433000	124	627536000	129	627679000	127
626955000	193	627138000	133	627312000	134	627435000	124	627537000	129	627680000	129
626956000	193	627139000	133	627313000	134	627436000	124	627538000	129	627681000	129
626957000	194	627140000	133	627314000	134	627437000	124	627539000	129	627682000	129
626958000	194	627141000	133	627315000	134	627438000	124	627544000	129	627683000	129
626959000	194	627142000	133	627316000	134	627439000	124	627579000	134	627684000	129
626960000	193	627143000	133	627317000	134	627440000	124	627580000	134	627687000	129
626961000	194	627144000	133	627318000	134	627441000	124	627581000	134	627688000	129
626962000	194	627145000	133	627319000	134	627442000	124	627582000	134	627689000	129
626963000	194	627146000	133	627320000	135	627443000	124	627583000	134	627691000	129
626966000	218	627147000	133	627321000	135	627444000	124	627584000	134	627692000	129
627001000	135	627148000	133	627322000	135	627445000	124	627585000	134	627693000	129
627002000	135	627150000	133	627323000	135	627446000	124	627586000	134	627694000	129
627003000	135	627151000	295	627324000	135	627447000	124	627587000	134	627695000	129
627004000	135	627152000	295	627325000	135	627448000	124	627588000	134	627696000	129
627005000	135	627153000	295	627326000	135	627449000	124	627589000	134	627697000	127
627006000	135	627154000	295	627327000	135	627450000	124	627590000	134	627698000	127

N.º pedido	Pág.	N.º pedido	Pág.	N.º pedido	Pág.	N.º pedido	Pág.	N.º pedido	Pág.	N.º pedido	Pág.
627699000	127	627761000	120	627948000	122	628016000	157	628105000	158	628282000	162
627700000	119	627762000	120	627949000	122	628017000	157	628108000	158	628283000	160
627701000	119	627763000	120	627950000	122	628018000	157	628109000	158	628284000	156
627702000	119	627764000	120	627951000	122	628020000	157	628110000	158	628285000	162
627703000	119	627765000	120	627952000	122	628023000	157	628205000	38	628286000	162
627704000	119	627766000	120	627953000	122	628024000	157	628206000	39	628287000	164
627705000	119	627767000	120	627954000	122	628025000	157	628207000	107	628288000	163
627706000	119	627768000	120	627955000	122	628026000	160	628208000	39	628289000	164
627707000	119	627769000	120	627957000	122	628027000	160	628209000	38	628290000	158
627708000	119	627770000	120	627958000	122	628028000	168	628214000	87	628291000	158
627709000	119	627771000	120	627960000	122	628029000	167	628215000	88	628292000	156
627710000	119	627772000	120	627961000	122	628030000	155	628216000	51	628293000	161
627711000	119	627773000	120	627962000	122	628031000	158	628218000	88	628294000	155
627712000	119	627774000	120	627963000	122	628034000	158	628219000	88	628295000	155
627713000	119	627775000	120	627966000	122	628035000	159	628220000	157	628296000	163
627714000	119	627776000	120	627967000	122	628037000	159	628221000	159	628297000	164
627715000	119	627777000	120	627968000	122	628040000	159	628222000	159	628298000	37
627716000	119	627778000	120	627969000	122	628041000	159	628223000	161	628299000	37
627717000	119	627779000	120	627970000	122	628042000	159	628224000	159	628300000	40
627718000	119	627780000	120	627971000	122	628043000	159	628225000	159	628301000	40
627719000	119	627785000	120	627972000	121	628044000	159	628226000	162	628302000	40
627720000	119	627790000	120	627973000	122	628045000	159	628227000	159	628303000	40
627721000	119	627792000	120	627974000	121	628046000	159	628228000	159	628304000	40
627722000	119	627795000	120	627975000	122	628048000	159	628229000	159	628305000	40
627723000	119	627800000	120	627976000	122	628049000	159	628230000	157	628306000	40
627724000	119	627805000	120	627977000	122	628051000	159	628241000	190	628307000	40
627725000	119	627810000	120	627978000	122	628053000	159	628242000	190	628308000	40
627726000	119	627815000	120	627979000	123	628056000	159	628244000	190	628309000	40
627727000	119	627820000	120	627980000	122	628057000	159	628245000	190	628310000	40
627728000	119	627852000	121	627981000	122	628058000	159	628246000	188	628311000	40
627729000	119	627857000	121	627982000	122	628059000	159	628247000	188	628312000	40
627730000	119	627862000	121	627983000	122	628060000	160	628248000	188	628313000	40
627731000	119	627867000	121	627984000	122	628061000	160	628250000	189	628314000	40
627732000	119	627872000	121	627985000	122	628062000	160	628251000	185	628315000	40
627733000	119	627874000	121	627986000	132	628063000	161	628252000	185	628316000	40
627734000	119	627875000	121	627987000	132	628064000	160	628253000	185	628317000	41
627735000	119	627877000	121	627988000	132	628065000	156	628254000	185	628318000	40
627736000	119	627882000	121	627989000	132	628066000	162	628255000	187	628319000	41
627737000	119	627883000	121	627990000	132	628070000	161	628256000	187	628320000	41
627738000	119	627884000	121	627991000	132	628071000	156	628257000	187	628321000	41
627739000	119	627887000	121	627992000	132	628072000	158	628258000	187	628322000	41
627740000	119	627890000	121	627993000	132	628073000	161	628259000	189	628325000	160
627741000	119	627892000	121	627994000	132	628075000	161	628260000	186	628326000	160
627742000	119	627893000	121	627995000	132	628076000	161	628261000	186	628327000	41
627743000	119	627894000	121	627996000	132	628077000	161	628262000	186	628328000	41
627744000	119	627897000	122	627997000	132	628082000	161	628263000	186	628329000	76
627745000	119	627902000	122	627998000	132	628083000	161	628264000	192	628330000	73
627746000	119	627907000	122	627999000	132	628084000	161	628265000	188	628331000	73
627747000	119	627910000	122	628000000	161	628085000	161	628266000	188	628332000	73
627748000	119	627912000	122	628001000	156	628087000	161	628267000	185	628333000	73
627749000	119	627917000	122	628002000	156	628088000	161	628268000	185	628334000	73
627750000	119	627922000	122	628004000	156	628090000	162	628269000	187	628335000	73
627751000	119	627924000	122	628005000	156	628091000	162	628270000	88	628336000	73
627752000	119	627927000	122	628006000	156	628092000	162	628271000	88	628337000	73
627753000	119	627932000	122	628007000	156	628093000	161	628272000	155	628338000	73
627754000	120	627937000	122	628009000	157	628094000	158	628273000	163	628339000	73
627755000	120	627942000	122	628010000	156	628095000	106	628276000	163	628340000	73
627756000	120	627943000	122	628011000	156	628096000	106	628277000	162	628341000	70
627757000	120	627944000	122	628012000	157	628097000	39	628278000	160	628342000	70
627758000	120	627945000	122	628013000	157	628100000	158	628279000	155	628343000	70
627759000	120	627946000	122	628014000	157	628101000	158	628280000	162	628344000	70
627760000	120	627947000	122	628015000	157	628102000	158	628281000	160	628345000	70

N.º pedido	Pág.	N.º pedido	Pág.	N.º pedido	Pág.	N.º pedido	Pág.	N.º pedido	Pág.	N.º pedido	Pág.
628346000	70	628409000	104	628538000	149	628653000	160	628791000	246	628895000	258
628347000	70	628410000	104	628539000	149	628654000	156	628797000	281	628896000	258
628348000	70	628411000	104	628540000	147	628655000	162	628798000	281	628897000	259
628349000	70	628412000	103	628541000	150	628656000	160	628799000	286	628898000	259
628350000	70	628413000	104	628542000	150	628657000	160	628800000	280	628899000	259
628351000	70	628414000	293	628543000	150	628658000	162	628801000	280	628900000	200
628352000	70	628423000	247	628544000	150	628659000	160	628802000	279	628901000	259
628353000	70	628424000	248	628551000	35	628660000	155	628803000	283	628902000	259
628354000	70	628425000	248	628552000	35	628661000	162	628804000	285	628903000	259
628355000	70	628426000	248	628553000	35	628662000	160	628805000	283	628904000	259
628356000	70	628427000	248	628554000	35	628663000	162	628806000	277	628905000	259
628357000	70	628428000	247	628555000	36	628664000	160	628807000	277	628906000	259
628358000	70	628429000	247	628556000	36	628665000	156	628808000	277	628907000	259
628359000	70	628430000	247	628557000	36	628666000	162	628809000	277	628908000	259
628360000	70	628432000	247	628558000	35	628667000	162	628810000	277	628909000	259
628361000	70	628433000	247	628559000	35	628668000	163	628811000	277	628910000	259
628362000	70	628434000	247	628560000	35	628669000	163	628812000	277	628911000	259
628363000	70	628435000	247	628561000	35	628675000	160	628813000	277	628912000	259
628364000	70	628442000	164	628562000	35	628676000	160	628814000	277	628913000	259
628365000	71	628443000	164	628563000	35	628677000	157	628815000	277	628914000	260
628366000	71	628444000	155	628564000	35	628678000	157	628816000	284	628915000	260
628367000	71	628445000	155	628570000	36	628679000	160	628817000	284	628916000	260
628368000	71	628446000	164	628571000	36	628680000	160	628818000	285	628917000	260
628369000	71	628447000	164	628572000	36	628700000	271	628820000	269	628918000	260
628370000	71	628448000	164	628573000	36	628701000	271	628821000	280	628919000	260
628371000	71	628492000	156	628574000	36	628702000	271	628822000	278	628920000	260
628372000	70	628493000	156	628575000	36	628703000	271	628823000	278	628921000	260
628373000	70	628494000	159	628576000	36	628704000	271	628824000	269	628922000	260
628374000	70	628495000	161	628577000	36	628705000	271	628828000	150	628923000	260
628375000	71	628500000	148	628578000	37	628706000	271	628829000	150	628924000	260
628376000	71	628501000	148	628579000	37	628707000	271	628831000	151	628925000	260
628377000	71	628502000	148	628580000	37	628708000	271	628832000	150	628926000	260
628378000	71	628503000	149	628600000	215	628720000	272	628833000	151	628963000	263
628379000	74	628504000	149	628602000	215	628721000	272	628834000	151	628964000	263
628380000	74	628506000	149	628603000	215	628722000	272	628835000	151	628965000	262
628381000	74	628507000	149	628604000	215	628730000	272	628837000	150	628966000	263
628382000	74	628508000	149	628605000	215	628731000	272	628838000	150	628968000	262
628383000	74	628509000	149	628606000	215	628732000	272	628843000	150	628969000	262
628384000	74	628510000	149	628607000	215	628733000	272	628845000	150	628970000	262
628385000	74	628511000	149	628608000	215	628734000	272	628847000	150	628971000	262
628386000	74	628512000	149	628609000	215	628735000	272	628848000	276	629003000	200
628387000	74	628513000	148	628610000	215	628736000	271	628849000	149	629004000	202
628388000	74	628514000	148	628611000	215	628737000	272	628850000	149	629005000	202
628389000	74	628515000	148	628612000	215	628738000	271	628875000	257	629006000	202
628391000	74	628516000	148	628613000	215	628739000	272	628876000	257	629007000	202
628392000	74	628517000	148	628615000	215	628740000	273	628877000	257	629008000	202
628393000	74	628518000	148	628617000	215	628741000	273	628878000	257	629009000	202
628394000	74	628519000	148	628620000	215	628746000	273	628879000	257	629010000	166
628395000	74	628520000	148	628621000	215	628747000	273	628880000	258	629011000	166
628396000	74	628521000	148	628622000	215	628748000	273	628881000	258	629011700	166
628397000	74	628522000	148	628623000	215	628749000	273	628882000	258	629013000	166
628398000	74	628523000	148	628624000	215	628754000	273	628883000	258	629014000	166
628399000	74	628524000	148	628626000	215	628755000	273	628884000	258	629015000	165
628400000	74	628525000	148	628627000	215	628756000	273	628885000	258	629016000	165
628401000	71	628526000	148	628628000	215	628759000	270	628886000	258	629017000	165
628402000	70	628527000	148	628630000	215	628760000	270	628887000	258	629020000	167
628403000	72	628528000	148	628647000	158	628768000	268	628888000	258	629021000	166
628404000	72	628529000	148	628648000	158	628769000	268	628889000	258	629022000	166
628405000	72	628530000	148	628649000	158	628779000	268	628890000	258	629023000	166
628406000	103	628531000	148	628650000	155	628781000	268	628891000	258	629024000	166
628407000	103	628532000	148	628651000	163	628783000	268	628893000	258	629025000	167
628408000	103	628537000	149	628652000	160	628790000	246	628894000	258	629026000	167

N.º pedido	Pág.	N.º pedido	Pág.	N.º pedido	Pág.	N.º pedido	Pág.	N.º pedido	Pág.	N.º pedido	Pág.
629060000	81	630194000	75	630390000	50	630705000	53	630992000	103	631230000	208
629061000	81	630195000	75	630401000	49	630706000	53	631001000	221	631231000	208
629062000	81	630201000	82	630403000	239	630709000	53	631002000	221	631232000	209
629063000	81	630202000	83	630412000	49	630714000	76	631003000	221	631233000	211
629064000	81	630203000	83	630413000	239	630715000	76	631004000	221	631235000	218
629065000	81	630212000	237	630419000	288	630719000	53	631005000	221	631236000	208
629066000	81	630213000	237	630442000	151	630725000	22	631006000	221	631248000	226
629067000	81	630231000	239	630463000	151	630726000	22	631007000	221	631249000	181
629068000	81	630239000	82	630467000	203	630727000	22	631008000	221	631281000	108
629069000	81	630241000	82	630468000	203	630777000	80	631019000	167	631285000	108
629088000	80	630243000	83	630474000	248	630778000	80	631020000	167	631286000	217
629089000	80	630244000	234	630475000	248	630779000	80	631031000	166	631287000	218
629090000	80	630245000	234	630477000	93	630784000	80	631034000	221	631288000	217
629091000	80	630247000	83	630478000	103	630785000	80	631039000	298	631289000	217
629092000	80	630256000	239	630484000	103	630788000	80	631040000	298	631317000	199
629093000	80	630259000	206	630486000	293	630789000	80	631041000	82	631327000	199
629094000	80	630260000	207	630488000	104	630792000	53	631042000	82	631333000	199
629095000	80	630261000	206	630489000	104	630796000	85	631052000	141	631337000	231
629096000	80	630262000	206	630519000	92	630798000	233	631074000	141	631340000	180
629097000	81	630263000	207	630526000	92	630800000	53	631078000	139	631341840	108
629098000	81	630264000	206	630527000	92	630802000	53	631080000	185	631341890	108
629099000	81	630272000	228	630528000	92	630814000	50	631093000	185	631343000	108
629102000	80	630275000	236	630531000	93	630820000	225	631094000	188	631345000	237
629103000	80	630282000	228	630532000	93	630821000	75	631095000	185	631348000	237
629104000	80	630296000	236	630533000	93	630824000	294	631096000	185	631360000	78
629105000	80	630298000	236	630536000	93	630829000	108	631097000	188	631362000	231
629106000	80	630299000	237	630537000	93	630832000	53	631098000	188	631363000	233
629175300	22	630311000	238	630538000	93	630833000	75	631110000	74	631364000	232
629178000	103	630312000	232	630539000	93	630835000	53	631111000	74	631365000	233
629179000	103	630314000	233	630540000	93	630841000	242	631112000	74	631369000	218
629180000	105	630316000	232	630541000	93	630850000	198	631114000	221	631370000	232
629181000	105	630317000	232	630542000	93	630851000	198	631120000	190	631387000	103
630000000	243	630320000	233	630545000	203	630852000	198	631122000	190	631388000	103
630001000	243	630321000	234	630548000	93	630853000	198	631125000	188	631407000	188
630002000	243	630322000	233	630549000	93	630854000	198	631129000	185	631420000	103
630003000	243	630323000	234	630550000	141	630855000	198	631130000	185	631421000	103
630004000	243	630324000	234	630551000	141	630858000	198	631137000	191	631422000	103
630005000	243	630325000	236	630552000	141	630859000	41	631139000	190	631424000	103
630006000	243	630326000	238	630554000	141	630867000	233	631141000	190	631425000	103
630007000	243	630327000	52	630570000	244	630868000	234	631144000	192	631449000	103
630011000	243	630328000	234	630571000	244	630885000	245	631146000	191	631454000	185
630022000	243	630329000	234	630572000	244	630886000	245	631150000	206	631456000	103
630105000	225	630343000	236	630573000	244	630887000	245	631156000	206	631458000	190
630106000	225	630344000	85	630574000	244	630889000	245	631190000	221	631470000	190
630118000	225	630351000	49	630576000	244	630891000	245	631191000	221	631472000	190
630119000	225	630352000	49	630579000	94	630895000	241	631192000	221	631488000	190
630120000	225	630353000	49	630580000	93	630896000	241	631193000	221	631490000	190
630121000	225	630355000	50	630581000	93	630897000	233	631195000	221	631491000	185
630148000	245	630356000	50	630584000	93	630898000	233	631208000	181	631492000	188
630164000	236	630357000	50	630589000	93	630901000	244	631211000	167	631493000	185
630168000	233	630359000	237	630590000	93	630903000	244	631213000	85	631494000	185
630169000	233	630362000	50	630593000	244	630904000	244	631216000	207	631495000	188
630172000	237	630363000	50	630632000	80	630905000	244	631217000	78	631501000	226
630173000	236	630364000	50	630633000	80	630906000	244	631219000	206	631503000	225
630174000	261	630370000	50	630634000	80	630907000	244	631220000	206	631504000	225
630175000	237	630371000	50	630635000	80	630908000	244	631222000	211	631505000	225
630176000	231	630372000	50	630636000	80	630924000	167	631223000	78	631507000	225
630177000	232	630378000	50	630637000	80	630928000	108	631224000	206	631567000	225
630187000	74	630383000	50	630638000	80	630976000	76	631226000	208	631582000	151
630189000	75	630386000	50	630656000	80	630977000	76	631227000	208	631583000	209
630191000	75	630387000	50	630657000	80	630979000	76	631228000	208	631584000	208
630192000	75	630388000	50	630704000	141	630980000	75	631229000	208	631585000	208

N.º pedido	Pág.	N.º pedido	Pág.	N.º pedido	Pág.	N.º pedido	Pág.	N.º pedido	Pág.	N.º pedido	Pág.
631586000	208	631825000	92	631934000	238	635202000	213	636617000	111	0901025967	272
631587000	208	631826000	92	631937000	238	635203000	213	636619000	111	0901025975	272
631588000	208	631827000	92	631938000	168	635204000	214	636620000	111	0901025983	271
631589000	208	631828000	92	631939000	181	635205000	216	636621000	111	0901025991	271
631595000	109	631829000	92	631940000	234	635206000	216	636624000	111	0901026017	272
631596000	208	631830000	92	631943000	107	635207000	216	636625000	111	0901026025	272
631597000	208	631831000	92	631945000	75	635208000	216	642395000	114	0901026041	274
631599000	228	631832000	92	631946000	75	635209000	216	642396000	114	0901026050	274
631618000	151	631833000	92	631947000	75	635210000	216	657006000	261	0901026068	274
631629000	237	631834000	92	631948000	75	635211000	216	657007000	261	0901026076	274
631660000	228	631835000	92	631949000	225	635212000	216	685048000	253	0901026084	274
631665000	237	631836000	92	631949000	225	635213000	216	685049000	253	0901026092	274
631670000	248	631837000	92	631967000	237	635214000	216	685050000	253	0901026106	274
631690000	93	631838000	92	631968000	107	635215000	216	685051000	253	0901026130	273
631703000	95	631839000	92	631980000	218	635216000	216	685064000	253	0901026149	273
631704000	95	631840000	92	631981000	218	635217000	216	685065000	253	0901026157	273
631705000	95	631841000	92	631984000	189	635218000	216	685069000	254	0901026173	273
631706000	95	631842000	92	631986000	189	635219000	217	685074000	254	0901026190	273
631707000	95	631843000	92	631987000	189	635219000	217	685077000	254	0901026203	273
631708000	95	631844000	92	631989000	187	635252000	113	685122000	254	0901026220	274
631709000	95	631845000	92	631991000	186	635253000	113	685130000	254	0901026238	274
631710000	95	631845000	92	631992000	186	635254000	113	685130000	254	0901026238	274
631711000	95	631846000	92	631993000	186	635255000	113	685131000	254	0901026246	274
631712000	95	631847000	92	635000000	49	635302000	113	685132000	254	0901026254	274
631713000	95	631848000	92	635008000	113	635304000	113	685133000	254	0901026262	277
631715000	93	631849000	92	635019000	113	636215000	111	685135000	254	0901026289	274
631720000	228	631850000	92	635033000	113	636216000	111	685136000	254	0901026319	275
631751000	231	631851000	92	635036000	113	636217000	111	685142000	254	0901026327	278
631752000	231	631852000	92	635049000	113	636219000	113	685143000	254	0901026351	271
631753000	238	631853000	92	635050000	113	636225000	111	685160000	254	0901026360	271
631756000	241	631854000	92	635054000	113	636226000	111	685161000	253	0901026378	275
631780000	91	631855000	92	635056000	113	636227000	111	685163000	254	0901026386	275
631785000	92	631856000	92	635058000	113	636241000	111	685180000	254	0901026408	278
631788000	92	631864000	91	635072000	113	636242000	111	685300000	253	0901026521	278
631789000	92	631866000	92	635104000	114	636243000	111	685301000	253	0901026530	278
631793000	92	631868000	92	635105000	114	636321000	112	690073000	300	0901026548	278
631794000	92	631876000	92	635114000	114	636322000	112	690074000	300	0901026572	278
631797000	92	631879000	92	635115000	114	636323000	112	690076000	301	0901026645	270
631800000	109	631894000	238	635116000	114	636333000	112	690077000	301	0901026653	270
631801000	92	631907000	192	635125000	114	636341000	112	690078000	301	0901026661	277
631802000	92	631909000	187	635126000	114	636342000	112	690080000	301	0901026677	275
631803000	92	631910000	190	635128000	114	636343000	112	690081000	301	0901026777	275
631804000	93	631911000	187	635132000	114	636344000	112	690083000	300	0901026807	275
631805000	93	631912000	189	635133000	114	636351000	112	690084000	300	0901026815	277
631806000	93	631913000	190	635143000	114	636353000	112	690084000	300	0901026858	277
631807000	93	631914000	187	635144000	114	636356000	112	690085000	301	0901026866	277
631808000	93	631915000	189	635146000	114	636361000	112	690086000	300	0901026882	277
631809000	93	631916000	192	635146000	114	636362000	112	690101000	303	0901026904	277
631810000	93	631917000	192	635165000	114	636363000	112	690103000	302	0901031517	270
631811000	93	631918000	192	635167000	114	636364000	112	690104000	302	0901031550	277
631812000	93	631919000	192	635168000	114	636515000	113	690105000	303	0901053715	276
631814000	93	631920000	107	635169000	114	636517000	113	690106000	302	0901053723	276
631815000	93	631921000	107	635190000	212	636518000	112	690424000	300	0901053731	276
631816000	93	631922000	107	635191000	212	636519000	112	690425000	303	0901053740	276
631817000	191	631923000	107	635192000	212	636520000	112	0901004170	264	0901053758	276
631818000	191	631924000	107	635193000	212	636601000	111	0901008540	265	0901053766	276
631819000	191	631925000	189	635194000	212	636602000	111	0901013047	278	0901053774	276
631820000	91	631926000	189	635195000	212	636608000	116	0901025894	270	0901053782	276
631821000	91	631927000	107	635196000	212	636609000	113	0901025908	270	0901053790	276
631822000	92	631928000	107	635197000	213	636612000	112	0901025916	270	0901053804	276
631823000	92	631930000	107	635198000	213	636613000	112	0901025924	270	0901053812	276
631824000	92	631931000	107	635199000	213	636614000	112	0901025932	270	0901053820	276
		631932000	188	635200000	213	636615000	111	0901025940	271	0901053839	276
		631933000	238	635201000	213	636616000	111	0901025959	272	0901053847	276

N.º pedido	Pág.	N.º pedido	Pág.	N.º pedido	Pág.	N.º pedido	Pág.
0901053855	276	0903061243	283	0911030748	203	7809009283	274
0901053863	276	0903061251	283	0911030845	203	7809009291	274
0901053871	276	0903061260	282	0911050390	203	7809035764	274
0901053880	276	0903061278	282	0911053179	203	7823672327	277
0901053898	276	0903061294	280	0911060167	203	7851194171	266
0901053901	276	0903061316	285	0911062119	203	7851194180	266
0901054568	269	0903061340	286	0911063549	203	7854112915	241
0901054584	265	0903061359	281	0913005058	240	7854115035	241
0901054908	268	0903061367	281	0913007123	240	7876193943	266
0901054916	268	0903061375	280	0913010779	241	7876193951	266
0901054924	268	0903061677	279	0913013565	241	7876193978	267
0901054932	268	0903061685	279	0913013581	240	7876193986	267
0901054940	268	0903063122	287	0913014626	240	7876193994	267
0901054959	268	0903063130	287	0913014634	240	7876194001	266
0901054967	268	0903063149	287	0913017617	240	7876194010	266
0901054975	269	0903064838	279	0913031270	242	7876194028	266
0901054983	275	0903064846	279	0913031288	241	7876194060	266
0901054991	275	0903064854	279	0913031296	242	7876194079	266
0901055769	277	0909000416	198	0913031300	242	7876194117	267
0901056048	268	0909000424	198	0913059433	241	7876194125	266
0901056056	268	0909029171	198	0913059441	240	7876194133	266
0901056161	268	0909029180	198	0920016529	240	7876693610	267
0901056218	268	0909029210	198	0920054030	203	7876693628	267
0901056226	268	0909029228	198	0920054048	203	9109691680	267
0901057290	268	0909029244	198	1001672319	277		
0901057303	268	0909029252	198	1319706247	278		
0901058903	268	0909029260	198	4313062258	204		
0901059489	267	0909029279	198	7710672339	277		
0901059500	267	0909030528	199	7800009035	271		
0901059691	266	0909030536	199	7800009043	271		
0901062145	268	0909030544	199	7800009558	271		
0901063087	278	0909030552	199	7801009055	270		
0901063095	278	0909031249	199	7801009063	270		
0901063109	278	0909040817	198	7801009071	270		
0901063788	265	0909040825	198	7802009083	270		
0901063796	265	0909040841	198	7802009091	270		
0901063800	265	0909052939	198	7802009105	270		
0901063818	265	0909057175	198	7803009117	271		
0901063826	264	0909057183	198	7803009125	272		
0901063834	264	0909057191	198	7803009133	271		
0901063850	264	0909060257	198	7803009141	272		
0901063869	264	0909060265	198	7804009161	272		
0901063877	264	0909060273	198	7804010372	272		
0901063885	264	0909060281	198	7804065606	272		
0901064423	278	0909060303	199	7805009300	274		
0903009250	284	0909060338	199	7805009319	274		
0903014253	284	0909060346	199	7805009343	274		
0903016450	284	0909060354	199	7805009351	274		
0903018410	279	0910008749	200	7805009416	274		
0903019352	280	0910031260	241	7805009432	274		
0903019379	279	0910053353	204	7805009440	274		
0903028351	285	0910058010	241	7805009459	274		
0903028360	285	0910058967	200	7805009475	274		
0903028416	285	0910059955	241	7805009483	274		
0903028432	285	0911001071	204	7805033767	274		
0903028440	285	0911003783	203	7806009185	273		
0903028521	286	0911014220	203	7806009207	273		
0903050306	284	0911016362	203	7806034996	273		
0903050314	284	0911018691	204	7807009367	275		
0903053143	279	0911030713	203	7807009375	275		
0903058005	285	0911030721	203	7808009247	273		
0903060778	287	0911030730	203	7809009275	274		

Metabo - sempre por perto.

Com 2.000 funcionários, 25 filiais de vendas e 100 importadores em todos os continentes, temos uma rede global com presença local - e sempre presente, quando e onde necessitar.



Alemanha

Metabowerke GmbH
Metabo-Allee 1
72622 Nürtingen
Tel.: +49 (0)7022 72-0

Reino Unido

Metabo (UK) Ltd
25 Majestic Road,
Nursling Industrial Estate
Southampton SO16 0YT
Tel.: +44 (0) 2380 732000

Austrália

Metabo Pty. Ltd.
10 Dalmore Drive
Scoresby, Victoria 3179
Tel.: +61 3 9765 0199
Fax: +61 3 9765 0189

Médio Oriente

Metabo (Branch)
Office No. 423, Block 4EA
Dubai Airport Freezone
Tel.: +971 4 7017325

Metabo Power Tools SA (Pty) Ltd

165 Vanderbijl Street
Meadowdale
Germiston 1401
Johannesburg
Gauteng
South Africa
Tel.: +27 87 808 2200
Fax: +27 11 453 4163

China

Metabo Powertools (China) Co. Ltd.
Bldg. 7, 3585 San Lu Road
Pujiang Industrial Park
Min Hang District
Shanghai 201114
Tel.: (+86) 21 - 24 16 2688
Fax: (+86) 21 - 64 29 2999

Versão 05 / 2021

www.metabo.com

metabo®

PROFESSIONAL POWER TOOL SOLUTIONS